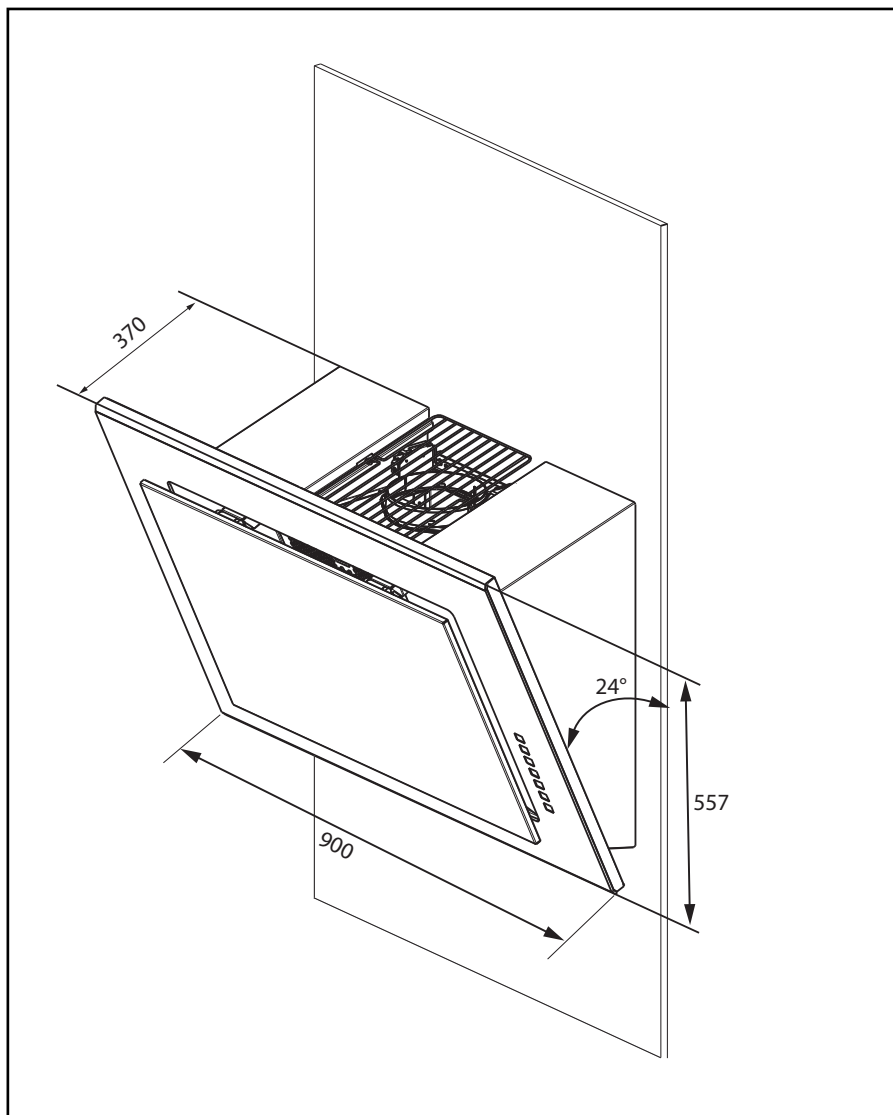

FR GUIDE D'UTILISATION	
EN USER GUIDE	21
ES GUÍA DE UTILIZACIÓN	33
PT MANUAL DE UTILIZAÇÃO	46
PL INSTRUKCJA OBSŁUGI	59
CS NÁVOD K POUŽITÍ	72
SK NÁVOD NA POUŽITIE	85
NL HANDLEIDING	97
DE GEBRAUCHSANLEITUNG	111
IT MANUALE D'USO	124
RU РУКОВОДСТВО ПО ЭКСПЛУАТАЦИИ	137

HOTTE

COOKER HOOD
CAMPANA EXTRACTORA
EXAUSTOR
OKAP KUCHENNY
ODSAVAČ
DIGESTOR
AFZUIGKAP
DUNSTABZUGSHAUBE
CAPPA
КУХОННАЯ ВЫТЯЖКА

De Dietrich 

• 1**1.0**

• 1

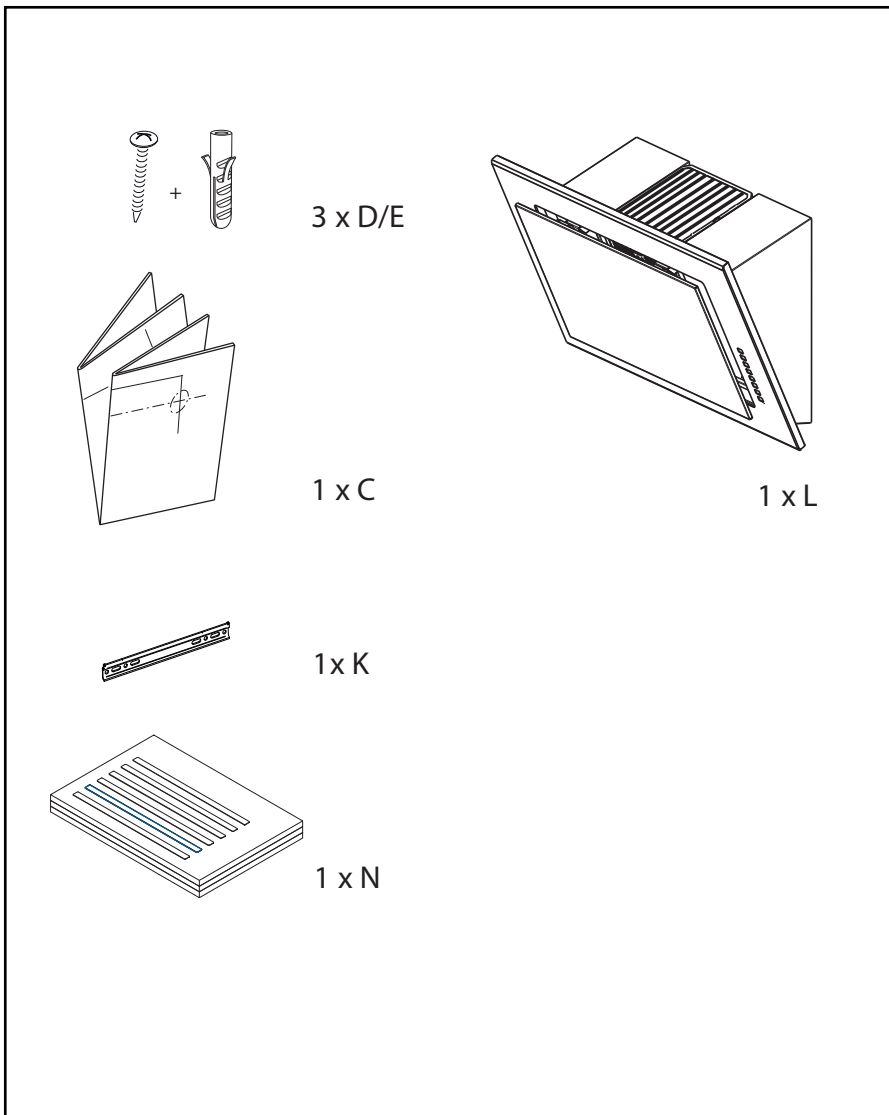

1.1

• 2

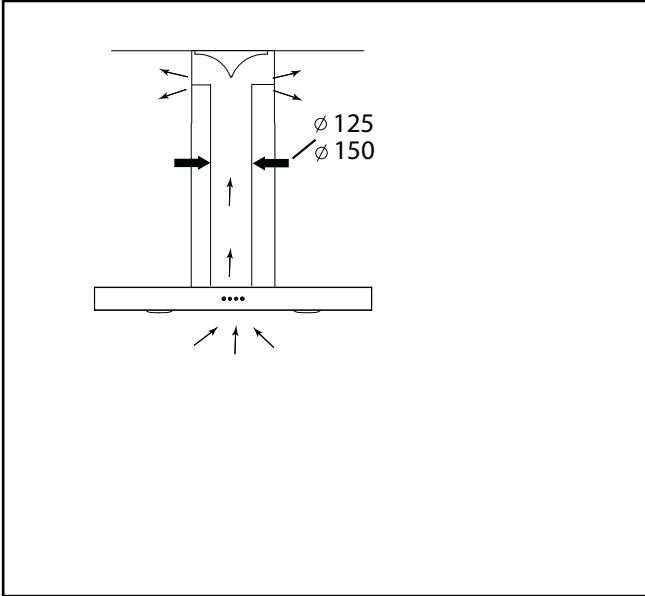

2.1

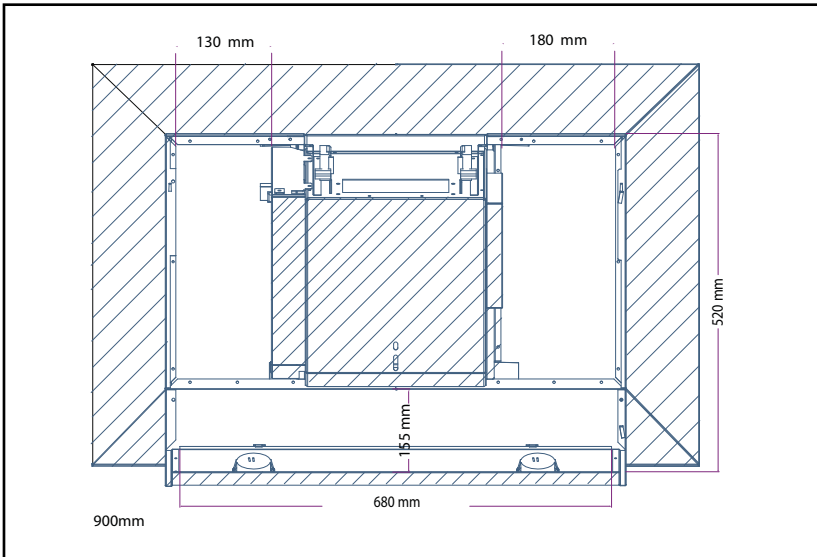

2.2

• 2

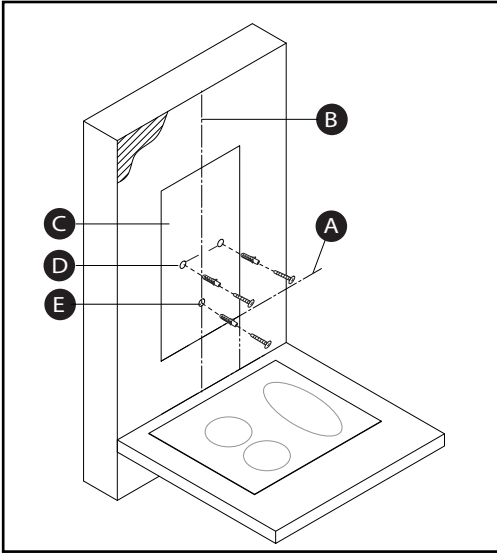

2.3

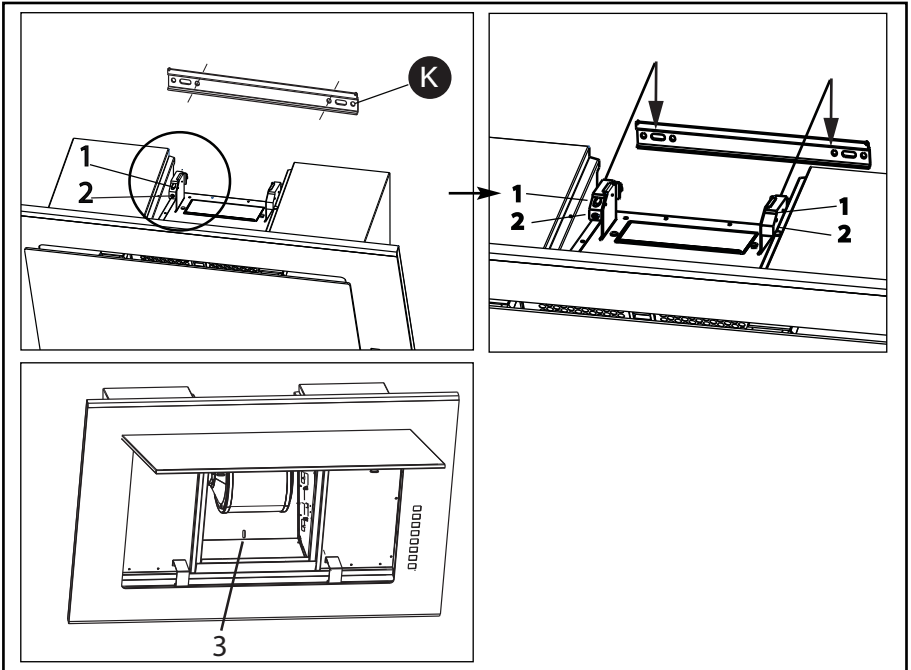

2.4

•3

A vertical rectangular menu containing several icons and text elements from top to bottom:

- A lotus flower icon.
- A lightbulb icon with radiating lines.
- A circular icon with a 10% segment shaded and the text "10'".
- Three right-pointing chevrons above the text "BOOST".
- A right-pointing chevron followed by the number "3".
- A right-pointing chevron followed by the number "2".
- A circular icon with a vertical bar inside.

• 4

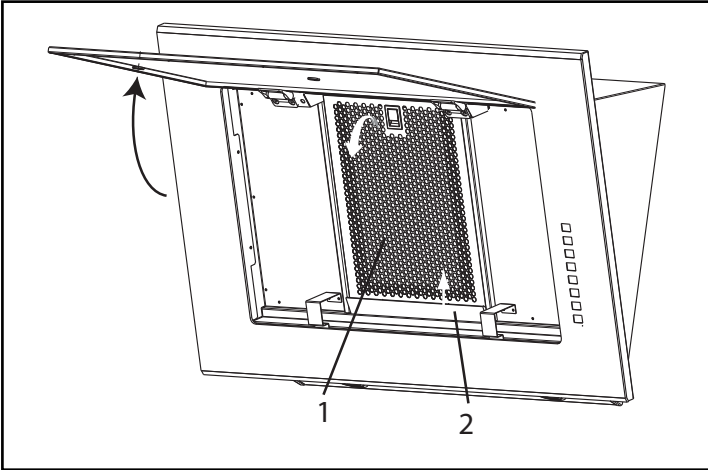

4.1

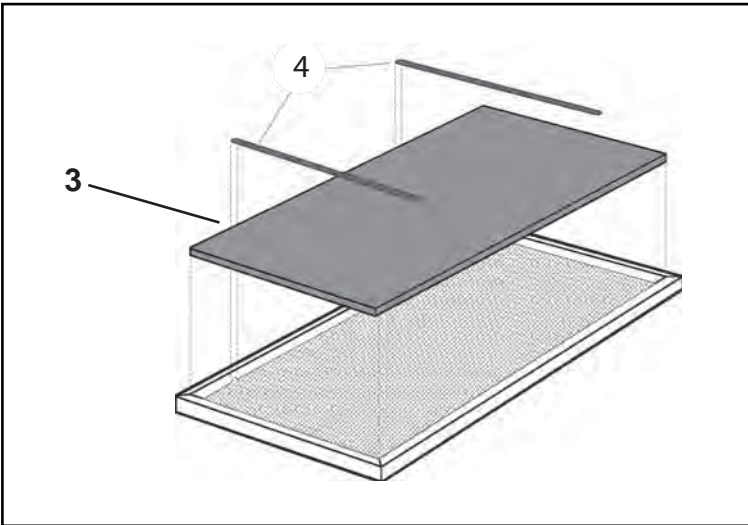

4.2

FR

CHÈRE CLIENTE, CHER CLIENT

Découvrir les produits De Dietrich, c'est éprouver des émotions uniques.

L'attrait est immédiat dès le premier regard. La qualité du design s'illustre par l'esthétique intemporelle et les finitions soignées rendant chaque objet élégant et raffiné en parfaite harmonie les uns avec les autres. Vient ensuite l'irrésistible envie de toucher.

Le design De Dietrich capitalise sur des matériaux robustes et prestigieux ; l'authentique est privilégié. En associant la technologie la plus évoluée aux matériaux nobles, De Dietrich s'assure la réalisation de produits de haute facture au service de l'art culinaire, une passion partagée par tous les amoureux de la cuisine. Nous vous souhaitons beaucoup de satisfaction dans l'utilisation de ce nouvel appareil.

En vous remerciant de votre confiance.

De Dietrich 

TABLE DES MATIERES



FR

Sécurité et précautions importantes	10
Identification	12
Installation	13
Raccordement électrique.....	13
Montage de la hotte	15
Utilisation	15
Marche / Arrêt	15
Saturation des filtres cassettes	15
Saturation des filtres à charbon	15
Changement de vitesse	15
Configuration mode évacuation	15
Temporisation / Arrêt différé.....	15
Eclairage	16
Fonction Eolyse	16
Programmation de la fonction Eolyse	16
Auto-stop ventilateur	16
Auto-stop éclairage	16
Entretien	17
Nettoyage du filtre	17
Changement du filtre	17
Changement lampe	17
Nettoyage surface extérieure.....	17
Anomalies.....	18
Environnement.....	19
Service Consommateurs.....	20
Relations consommateurs France	20
Interventions France	20

SÉCURITÉ ET PRÉCAUTIONS IMPORTANTES

Cette notice est également disponible sur le site internet de la marque.

Merci de prendre connaissance de ces conseils avant d'installer et d'utiliser votre appareil. Ils ont été rédigés pour votre sécurité et celle d'autrui. Conservez cette notice d'utilisation avec votre appareil. Si l'appareil devait être vendu ou cédé à une autre personne, assurez-vous que la notice d'utilisation l'accompagne.

- Dans le souci d'une amélioration constante de nos produits, nous nous réservons le droit d'apporter à leurs caractéristiques techniques, fonctionnelles ou esthétiques toutes modifications de leurs caractéristiques liées à l'évolution technique.
- Afin de retrouver aisément les références de votre appareil, nous vous conseillons de les noter en page "Service et Relations Consommateurs".

Précautions importantes

- Cet appareil a été conçu pour être utilisé par des particuliers dans leur lieu d'habitation. Ne l'utilisez pas à des fins commerciales ou industrielles ou pour d'autres buts que celui pour lequel il a été conçu.
- A la réception de l'appareil, déballez-le ou faites le déballer immédiatement. Vérifiez son aspect général. Faites les éventuelles réserves par écrit sur le bon de livraison dont vous gardez un exemplaire.
- Cet appareil peut être utilisé par des enfants d'au moins 8 ans et par des personnes ayant des capacités physiques, sensorielles, ou mentales réduites ou dénuées d'expérience ou de connaissance, s'ils (si elles) sont correctement surveillé(e)s ou si des instructions relatives à l'utilisation de l'appareil en toute sécurité leur ont été données et si les risques encourus ont été appréhendés. Les enfants ne doivent pas jouer avec l'appareil. Le nettoyage et l'entretien par l'utilisateur ne doivent pas être effectués par les enfants sans surveillance.
- Attention : Les parties accessibles de cet appareil peuvent devenir chaudes lorsqu'il est utilisé avec des appareils de cuisson.
- La déconnexion peut être obtenue en prévoyant une fiche de prise de courant accessible ou en incorporant un interrupteur dans les canalisations fixes conformément aux règles d'installation.
- Ne modifiez pas ou n'essayez pas de modifier les caractéristiques de cet appareil. Cela représenterait un danger pour vous.
- Les réparations doivent être exclusivement effectuées par un spécialiste agréé.

SÉCURITÉ ET PRÉCAUTIONS IMPORTANTES

- Débranchez toujours la hotte avant de procéder à son nettoyage ou à son entretien.
- N'utilisez jamais d'appareils à vapeur ou à haute pression pour nettoyer votre appareil (exigences relatives à la sécurité électrique).

Risques d'asphyxie

- Les réglementations concernant l'évacuation de l'air doivent être respectées. L'air ne doit pas être envoyé dans un conduit utilisé pour évacuer les fumées d'appareils utilisant du gaz ou un autre combustible (ne s'applique pas aux appareils qui renvoient uniquement l'air dans la pièce).
- Une ventilation convenable de la pièce doit être prévue lorsqu'une hotte de cuisine est utilisée simultanément avec des appareils utilisant du gaz ou un autre combustible (ne s'applique pas aux appareils qui renvoient uniquement l'air dans la pièce).

Risques d'incendie

- Il est interdit de flamber des aliments ou de faire fonctionner des foyers gaz sans récipients de cuisson, au dessous de la hotte (les flammes aspirées risqueraient de détériorer l'appareil).
- Les fritures effectuées sous l'appareil doivent faire l'objet d'une surveillance constante. Les huiles et graisses portées à très haute température peuvent prendre feu.
- Respectez la fréquence de nettoyage et de remplacement des filtres. L'accumulation de dépôts de graisse risque d'occasionner un incendie.
- Le fonctionnement au dessus d'un foyer à combustible (bois, charbon...) n'est pas autorisé.
- Lorsque la hotte de cuisine est placée au dessus d'un appareil à gaz, la distance minimale entre le dessus de la table et le dessous de la hotte doit être d'au moins 50 cm. Si les instructions de la table de cuisson installée sous la hotte spécifient une distance plus grande que 50 cm, celle-ci doit être prise en compte.

• *1* IDENTIFICATION



1.1 - LISTE DES PIECES

- C - Gabarit de perçage
- D/E - Cheville + vis (support cheminée)
- K - Barrette de fixation
- L - Hotte
- N - Filtres charbons

• 2 *INSTALLATION*



RACCORDEMENT ELECTRIQUE

Lors de l'installation et des opérations d'entretien, l'appareil doit être débranché du réseau électrique, les fusibles doivent être coupés ou retirés.

Le raccordement électrique est à réaliser avant la mise en place de l'appareil dans le meuble (2.2 Branchement dans zone blanche).

Vérifiez que :

- la puissance de l'installation est suffisante,
- les lignes d'alimentation sont en bon état
- le diamètre des fils est conforme aux règles d'installation.

Cet appareil est livré avec un câble d'alimentation H 05 VVF à 3 conducteurs de 0,75 mm² (neutre, phase et terre). Il doit être branché sur réseau 220-240 V monophasé par l'intermédiaire d'une prise de courant normalisée CEI 60083 qui doit rester accessible après installation, conformément aux règles d'installation.

Le fusible de votre installation doit être de 10 ou 16 A. Si le câble d'alimentation est endommagé, faites appel au service après-vente afin d'éviter un danger.

Si l'installation électrique de votre habitation nécessite une modification pour le branchement de votre appareil, faites appel à un électricien qualifié.

Si la hotte présente une quelconque anomalie, débranchez l'appareil ou enlevez le fusible correspondant à la ligne de branchement de l'appareil.

L'installation doit être conforme aux règlements en vigueur pour la ventilation des locaux. En particulier, l'air évacué ne doit pas être envoyé dans un conduit uti-

lisé pour évacuer les fumées d'appareils utilisant du gaz ou autre combustible. L'utilisation de conduits désaffectés ne peut se faire qu'après accord d'un spécialiste compétent. Le conduit d'évacuation, quel qu'il soit ne doit pas déboucher dans les combles.

Cette hotte s'utilise en version recyclage (2.1) avec un filtre charbon actif (N) qui retient les odeurs (4.2 : changement du filtre charbon), elle peut être utilisée en version évacuation avec ajout de cheminées optionnelles.

Conseil d'économie d'énergie

Pour une utilisation optimale de votre appareil, limiter au maximum le nombre de coude et la longueur de la gaine.

• 2 *INSTALLATION*



MONTAGE DE LA HOTTE

La distance entre le plan de cuisson (2.3) et la partie la plus basse de la hotte doit être comprise entre 50 et 65 cm (utiliser le gabarit (C) fourni avec votre appareil).

- Tracer un trait horizontal (A) à la hauteur retenue.
- Tracez un trait vertical (B) sur le mur, centré par rapport au plan de cuisson en allant du plafond jusqu'en limite du trait horizontal précédent (A).
- Placer le gabarit de perçage (C) contre le mur, utilisez des chevilles et vis adaptées à votre type de mur.
- Percer les trous. Enfoncez les chevilles.
- Visser la barrette de fixation (K) au mur.
- Dévisser complètement les vis n°2 (2.4) pour faire sortir au maximum le crochet.
- Mettre en place le produit sur la barette.
- Revisser la vis du bas n°2 pour plaquer le produit au mur.
- La vis du haut n°1 permet de régler l'horizontalité de la hotte.

Attention : effectuer un serrage manuel sans forcer

- Ouvrir la porte de la hotte, retirer le filtre cassette et mettre la vis anti-soulèvement (3).
- Mettre le filtre charbon sur le filtre cassette à l'aide des 2 fixations métalliques (4).

• 3 UTILISATION





Conseil

Ce guide d'installation et d'utilisation est valable pour plusieurs modèles. De légères différences de détails et d'équipements peuvent apparaître entre votre appareil et les descriptions présentées.

À la première mise en service, toutes les touches s'allument puis s'éteignent.

Marche / Arrêt

Un appui sur la touche  permet de démarrer la hotte en vitesse 1.

Un appui maintenu sur la touche  permet d'arrêter la hotte.

Saturation des filtres cassettes

La touche **>2** clignote (1 flash bref) durant 2 min après l'arrêt de la hotte pour signaler que les filtres cassettes doivent être nettoyés (voir chapitre "Nettoyage filtre cassette").

Faire un appui long (> 2 s) sur la touche **>2** pour réinitialiser la fonction «saturation».

Saturation des filtres à charbon

La touche **>3** clignote (2 flash brefs) durant 2 min après l'arrêt de la hotte pour signaler que les filtres charbon doivent être changés (voir chapitre "changement filtre charbon").

Faire un appui long (>5s) sur la touche **>3** pour réinitialiser la fonction «saturation».

Changement de vitesse

La fonction  permet à votre hotte de rester 8 mn en vitesse maxi 4 et ensuite de repasser en vitesse 2.



Après avoir démarré la hotte, vous pou-



vez modifier la vitesse d'aspiration en appuyant sur la vitesse 2 (la touche **>2** est éclairée), ou **>3** pour la vitesse 3 (la touche **>3** est éclairée) durant 10 mn et ensuite vitesse 2.



Configuration du mode évacuation

Votre hotte doit être éteinte.

Par défaut la hotte est en mode recyclage.



Un appui long (> 2 s) simultanément sur les touches **>2** et **>3** vous permet de choisir le mode Evacuation ou Recyclage. Les touches **>2** et **>3** sont allumées et les touches  ou  clignent.

Un appui court sur la touche  permet de sélectionner le mode recyclage (la touche  clignote et la touche  est éteinte).

Un appui court sur la touche  permet de sélectionner le mode évacuation (la touche  clignote et la touche  est éteinte).

Un appui court sur la touche  valide la configuration (ou validation après 10 s).

Temporisation / Arrêt différé

À la fin d'une cuisson, vous pouvez sélectionner la touche  pour arrêter votre hotte. Cette fonction permet de maintenir l'aspiration pendant 10 minutes à la vitesse sélectionnée, la touche  clignote.

• 3 UTILISATION







Pour annuler l'arrêt différé, effectuez un appui sur la même touche, l'arrêt différé est stoppé.

Eclairage



Un appui court sur la touche  permet d'allumer l'éclairage de votre hotte ou de l'éteindre.

Fonction Eolyse



Un appui court sur la touche  démarre la fonction. Durant 1 heure, la hotte alterne la vitesse 1 pendant 5 min, puis un arrêt de 10 min; la touche  est éclairée, la touche  clignote. Au bout d'une 1 heure, la hotte s'arrête seule. Pour interrompre cette fonction, refaire un appui sur la touche .



Programmation de la fonction Eolyse

Un appui long sur la touche  active la programmation.

La touche  clignote en alternance avec la touche , indiquant le début de la programmation.

Le nombre d'appui sur la touche  est égal au nombre d'heures de programmation désirées (maximum 9 = 9 heures).

La touche  clignote en alternance avec la touche  (le nombre de flash successif est égal au nombre d'heures sélectionnées).

La validation de la programmation se fait automatiquement après 25 s ou par un appui court sur la touche  (la touche  clignote en alternance avec la

touche ).

Pour annuler la programmation, appuyez sur la touche .

Auto-stop ventilateur

Si vous oubliez d'éteindre votre hotte, celle-ci s'arrêtera au terme de 9 heures de fonctionnement.

Auto-stop éclairage

Si vous oubliez d'éteindre la lumière de votre hotte, celle-ci s'éteindra au terme de 9 heures de fonctionnement.

Conseil d'économie d'énergie

Ajustez votre vitesse au mode de cuisson et au nombre de casseroles. Privilégiez les foyers arrières de votre appareil de cuisson.

• 4 *ENTRETIEN*



NETTOYAGE DE LA SURFACE EXTERIEURE

Pour nettoyer l'extérieure de votre hotte utilisez de l'eau savonneuse, rincez à l'eau claire puis essuyez avec un chiffon doux n'utilisez pas de crèmes à récurer, ni d'éponge grattoir ou tampons métalliques.

4.3 - CHANGEMENT DE LAMPE LED

- Contactez le SAV

4.1 - NETTOYAGE DU FILTRE (1) ET DU RECUPERATEUR DE GRAISSE (2)

Ce filtre retient les vapeurs grasses, Il doit être nettoyé toutes les 30 heures d'utilisation environ ou une fois par mois minimum. Utilisez une brosse douce, de l'eau chaude et un détergent doux. Rincez et séchez-le soigneusement avant de le remettre en place.

- Soulever et maintenir la porte.
- Déclisper le filtre cassette (1) vers le bas.
- Enlever le récupérateur de graisse (2) en le soulevant vers le haut.
- Le laver, le rincer et le remettre en place

4.2 - CHANGEMENT DU FILTRE CHARBON (3)

Ce filtre retient les odeurs, il doit être remplacé toutes les 120 heures d'utilisation environ. Commandez ces filtres chez votre revendeur.

- Démontez le filtre cassette
- Enlever les 2 fixations métalliques (4)
- Retirez le filtre charbon du filtre cassette
- Positionner un filtre neuf sur le filtre cassette
- Repositionner les 2 fixations métalliques
- Remettre le filtre cassette en place

• 5 ANOMALIES



La hotte ne fonctionne pas.

Vérifiez que :

- il n'y a pas de coupure de courant.
- une vitesse a effectivement été sélectionnée.

La hotte a un rendement insuffisant.

Vérifiez que :

- la vitesse moteur sélectionnée est suffisante pour la quantité de fumée et de vapeur dégagée.
- la cuisine est suffisamment aérée pour permettre une prise d'air.
- le filtre à charbon n'est pas saturé (hotte en version recyclage).

La hotte s'est arrêtée au cours du fonctionnement.

Vérifiez que :

- il n'y a pas de coupure de courant.
- le dispositif à coupure omnipolaire ne s'est pas enclenché.



RESPECT DE L'ENVIRONNEMENT

Les matériaux d'emballage de cet appareil sont recyclables. Participez à leur recyclage et contribuez ainsi à la protection de l'environnement en les déposant dans les conteneurs municipaux prévus à cet effet.



Votre appareil contient également de nombreux matériaux recyclables. Il est donc marqué de ce logo afin de vous indiquer que les appareils usagés ne doivent pas être mélangés avec d'autres déchets.

Le recyclage des appareils qu'organise votre fabricant sera ainsi réalisé dans les meilleures conditions, conformément à la directive européenne 2002/96/CE sur les déchets d'équipements électriques et électroniques.

Adressez-vous à votre mairie ou à votre revendeur pour connaître les points de collecte des appareils usagés les plus proches de votre domicile.

Nous vous remercions pour votre collaboration à la protection de l'environnement.

• 7 SERVICE CONSOMMATEURS



RELATIONS CONSOMMATEURS FRANCE

Pour en savoir plus sur nos produits ou nous contacter, vous pouvez :

> consulter notre site :

www.diedrich-electromenager.com

> nous écrire à l'adresse postale suivante :

Service Consommateurs
DE DIETRICH
5 avenue des Béthunes
CS69526 SAINT OUEN L'AUMONE
95060 CERGY PONTOISE CEDEX

> nous appeler du lundi au vendredi de 8h30 à 18h00 au :

0 892 02 88 04 Service 0,50 € / min
+ prix appel

Service fourni par Brandt France, S.A.S.
au capital social de 100.000.000 euros.
RCS Nanterre 801 250 531.

INTERVENTIONS FRANCE

Les éventuelles interventions sur votre appareil doivent être effectuées par un professionnel qualifié dépositaire de la marque. Lors de votre appel, afin de faciliter la prise en charge de votre demande, munissez-vous des références complètes de votre appareil (référence commerciale, référence service, numéro de série). Ces renseignements figurent sur la plaque signalétique.

Vous pouvez nous contacter du lundi au samedi de 8h00 à 20h00 au :

09 69 39 34 34 Service gratuit
+ prix appel

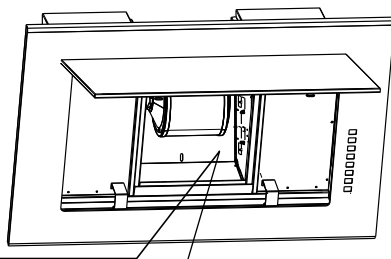

De Dietrich		220-240V - 50Hz	321 W
service :	type :	315 W	6 W
			B MADE IN S.U.I.
Nr.			
REF FILTER			



DEAR CUSTOMER,

Discovering a De Dietrich product means experiencing the range of unique emotions.

The attraction is immediate, from the moment you set eyes on the product. The sheer quality of the design shines through, thanks to the timeless style and outstanding finishes which make each component an elegant and refined masterpiece in its own right, each one in perfect harmony with the others.

Next, comes the irresistible urge to touch it.

De Dietrich design makes extensive use of robust and prestigious materials, where the accent is place firmly upon authenticity.

By combining state-of-the-art technology with top quality materials, De Dietrich produces

beautifully crafted products to help you get the most from the culinary arts, a passion shared by all lovers of cooking and fine food. We hope that you enjoy using this new appliance.

Thank you for choosing a De Dietrich product.

CONTENTS



EN

Important safety advice and precautions	23
Identification	25
Installation	26
Electrical connection	26
Fitting the hood	26
Use	27
Switching on/off	27
Saturated filter cassettes	27
Saturated carbon filters	27
Changing speed.....	27
Configuration in evacuation mode	27
Time delay / deferred stop	27
Eolysis function	28
Eolysis function programming	28
Fan auto-stop.....	28
Light auto-stop.....	28
Care.....	29
Problems	30
Environment.....	31
Customer service.....	32

IMPORTANT SAFETY ADVICE AND PRECAUTIONS

These instructions are also available on the brand's web site.

Please read this advice carefully before installing and using your appliance. These instructions are intended to protect your safety and the safety of others. Keep this manual with the appliance. If you sell or give the appliance to someone else, make sure that you also give them this manual.

- With a view to constantly improving our products, we reserve the right to make changes to their technical, functional or aesthetic characteristics in line with technological progress.
- To easily locate the make, model number, etc. of your appliance, we recommend that you note this information on the "After-Sales Service Department and Customer Support" page.

Important precautions

- This appliance was designed for use by private persons in their homes. Do not use it for commercial or industrial purposes or for any other purpose than that for which it was designed.
- When you receive the appliance, unpack it or have it unpacked immediately. Check its general appearance. Make a note of any reservations on the delivery slip and keep a copy.
- This appliance can be used by children aged under 8 and by persons with diminished physical, sensory or mental capacities, or persons without any experience or knowledge, provided that they are properly attended to or are given the instructions on how to use the appliance in complete safety and that any potential risks are anticipated. Children must not play with the appliance. The appliance must not be cleaned or maintained by unsupervised children.
- Caution: The accessible parts of this appliance may become hot when used with cooking appliances.
- The appliance can be disconnected by using an accessible power outlet or by incorporating a switch in the fixed lines, in accordance with installation rules.
- Do not modify or attempt to modify any of this appliance's characteristics. Doing so could be dangerous.
- The appliance should only be repaired by an approved specialist.

IMPORTANT SAFETY ADVICE AND PRECAUTIONS

- Always disconnect the hood before carrying out cleaning or maintenance.
- Never use steam or high-pressure tools to clean your appliance (due to electrical safety considerations).

Risk of asphyxiation

- Regulations on the evacuation of air must be complied with. Air must not be sent into a duct used to evacuate fumes from appliances that use gas or other fuels (this does not apply to appliances that only emit air into the room).
- The room must be suitably ventilated when the cooker hood is used at the same time as appliances that use gas or other fuels (this does not apply to appliances that only emit air into the room).

Risk of fire

- Flambé-ing food or turning on gas rings below the hood, unless they are covered by a pan is prohibited, since the flames could be sucked in and damage the appliance.
- Keep a constant watch on fryers used below the hood. When heated to very high temperatures, oil and fat can catch fire.
- Clean the appliance and replace filters at the recommended frequency. Accumulated deposits of grease could cause a fire.
- Using the hood above a solid fuel range (wood, coal, etc.) is prohibited.
- If the hood is installed above a gas-fired appliance, leave at least 65 cm between the top of the hob and the underside of the hood. If the instructions for a hob installed below the hood specify a distance greater than 65 cm, then that distance must be applied.

• *1 IDENTIFICATION*



1.1 - PARTS LIST

- C - Drilling template
- D/E - Plug and + screws (duct support)

- K - Fixing bracket
- L - Hood
- N - Carbon filters

• 2 INSTALLATION



ELECTRICAL CONNECTION

During installation and maintenance operations, the appliance must be disconnected from the mains; fuses must be isolated or removed.

The electrical connections should be made before the appliance is installed in its housing (2.2 Connection in white area).

Check that:

- the electrical installation is sufficiently rated,
- the supply wires are in good condition,
- the diameter of the wires complies with the installation requirements.

This appliance is supplied fitted with a 3-core (phase, neutral and earth) 0.75mm²H 05 VVF cable. It must be connected to a 220-240V single phase mains network via an IEC 60083 socket which must remain accessible after installation, in accordance with the installation rules.

The fuse in your installation must be 10 or 16A. If the mains cable is damaged, call after-sales service and so avoid any danger.

If the electrical installation in your home requires any changes in order to connect your appliance, contact a professional electrician.

If the hood malfunctions in any way, unplug it or remove the fuse for the circuit concerned.

The installation must comply with current regulations for the ventilation of rooms. In particular, air must not be evacuated into a duct used to evacuate fumes from appliances using gas or other fuels. Disused ducts may only be brought into service, if approved by a competent specialist. The evacuation line, whatever its

type, must not emerge in a loft space.

This hood is used in the recycling version (2.1) with an activated carbon filter (N) which retains odors (4.2: change of the carbon filter), it can be used in the evacuation version with the addition of optional chimneys.

Energy saving advice

To obtain the best performance from your appliance, limit the number of bends and length of the duct as much as possible.

ASSEMBLING THE HOOD

The distance between the hob (2.3) and the lowest part of the hood must be between 50 and 65 cm (use the template (C) supplied with your appliance).

- Draw a horizontal line (A) at the chosen height.
- Draw a vertical line (B) on the wall, centered with respect to the hob from the ceiling to the limit of the previous horizontal line (A).
- Place the drilling template (C) against the wall, use dowels and screws adapted to your type of wall.
- Drill the holes. Push in the ankles.
- Screw the fastening bar (K) to the wall.
- Completely unscrew the screws n ° 2 (2.4) to make the hook as far as possible.
- Place the product on the bar.
- Screw down the bottom screw n ° 2 to place the product on the wall.
- The screw of the top n ° 1 makes it possible to regulate the horizontability of the hood.

Caution: manually tighten without forcing

- Open the hood door, remove the cassette filter and install the anti-lifting screw (3).
- Place the charcoal filter on the cassette filter using the 2 metal fasteners (4).

• 3 USE



Note

This installation and user guide covers several models. Slight differences in the details and equipment may appear between your appliance and the descriptions given.

When the appliance is switched on for the first time, all the touch keys light and then switch off.

On/Off

Pressing the  key starts the hood in speed 1.

A long press on the  key stops the hood.

Saturated filter cassettes

The  key flashes (1 short flash) for 2 minutes after the hood is switched off to indicate that the filter cassettes should be cleaned (see the “cleaning the filter cassette” section).

Hold the  key press (for at least 2 seconds) to reinitialise the “saturation” function.



Saturated carbon filters

The  key flashes (2 short flashes) for 2 minutes after the hood is switched off to indicate that the carbon filters should be changed (see the “changing the carbon filter” section).

Hold the  key pressed (for at least 5 seconds) to reinitialise the “saturation” function.







Changing speed



The  BOOST function allows your hood to remain at maximum speed 4 for



8 minutes and then to switch to speed 2. After the hood has been started, you can change the suction speed by pressing on speed 2 (the  key lights) or  for speed 3 (the  key lights) for 10 minutes and then speed 2.

Configuring evacuation mode

Your hood must be switched off.



By default the hood is in recycling mode. Pressing and holding the  and  keys together (for at least 2 sec) allows you to switch between Evacuation and Recycling modes. The  and  keys light and the  or  keys flash.

A short press on the  key selects recycling mode (the  key flashes and the  key switches off).

A short press on the  key selects evacuation mode ( key flashes and the  key switches off).

A short press on the  key confirms the configuration (or automatically confirmed after 10 seconds).

Time delay / deferred stop

At the end of cooking, you can press the  key to switch off the hood. This function maintains suction at the selected speed for 10 minutes; the  key flashes.

To cancel the deferred stop, press the key again and the deferred stop is cancelled.



• 3 USE



Light

A short press on the  key switches the light on the hood on and off.



Eolysis function

A short press on the  key starts the function. For 1 hour the hood alternates between 5 minutes at speed 1 with 10 minutes off; the  key is lit and the  key flashes.





After 1 hour, the hood switches off on its own. To interrupt this function, press the  key again.

Programming the Eolysis function

A long press on the  key activates programming.

The  key flashes alternately with the  key, indicating the start of programming.

The number of presses on the  key is the desired number of program hours (maximum 9 = 9 hours).

The  key flashes alternately with the  key (the number of successive flashes is the number of hours selected). The program is confirmed automatically after 25 seconds or by a short press on the  key (the  key flashes alternately with the  key).

To cancel programming, press the  key.

Fan auto-stop

If you forget to switch off your hood, it will switch off automatically after 9 hours.

Light auto-stop

If you forget to switch off the light on your hood, it will switch off automatically after 9 hours.

Energy saving advice

Adjust the speed to the cooking mode and the number of pans. Use the rear burners on your hob for preference.

• 4 CARE



CLEANING THE OUTER SURFACES

To clean the outer surfaces on your hood, use soapy water and do not use scouring creams or scouring sponges.

4.1 - CLEANING THE FILTER CASSETTES

They must be cleaned after every 30 hours approximately of use or at least once a month. Use a brush, warm water and a mild detergent. Rinse and dry them carefully before putting back in place.

- Lift and hold the door.
- Slide the cassette filter (1) downwards.
- Remove the grease trap (2) by lifting it upwards.
- Wash, rinse and replace

4.2 - CHANGING THE CARBON FILTER

This filter holds odours; it should be replaced after approximately 120 hours of use.

Order these filters from your dealer.

- Remove the filter cassettes.
- Remove the two metal fixings (4)
- Remove the carbon filters (3)
- Fit new filter on to the filter cassettes.
- Re-position the 2 fixings (4).
- Fit the filter cassette back in place.
- Repeat this operation for all filter cassettes.

4.3 - CHANGING THE LED LAMPS

Contact after sales service.

• **5 PROBLEMS**



The hood does not work.

Check that:

- there is not a power cut.
- a speed has actually been selected.

The hood is not coping.

Check that:

- the motor speed selected is sufficient for the quantity of fumes or steam released.
- the kitchen is sufficiently ventilated to allow air to be taken in.
- the carbon filter is not saturated (hood in recycling mode).

The hood stops during operation.

Check that:

- there is not a power cut.
- the all-pole cut-off device has not tripped.

• 6 ENVIRONMENT



CARE FOR THE ENVIRONMENT

This appliance's packaging can be recycled. Recycle and contribute towards protecting the environment by disposing of packaging in local waste containers designed for this purpose.



Your appliance also contains a lot of recyclable material. This logo indicates that used appliances must not be mixed with other waste.

Appliance recycling organised by your manufacturer is carried out under optimum conditions, in accordance with European Directive 2002/96/EC on the disposal of waste electrical and electronic equipment.

Contact your local authority or retailer for information on used appliance collection points close to your home.

Thank you for helping to protect the environment.

• 7 CUSTOMER SERVICE



Any repairs to your appliance must be made by a qualified professional accredited to work on the brand. When calling, please provide the full references of your appliance (commercial reference, service reference, serial number), so that we can handle your call better. This information appears on the manufacturer's nameplate on the equipment.

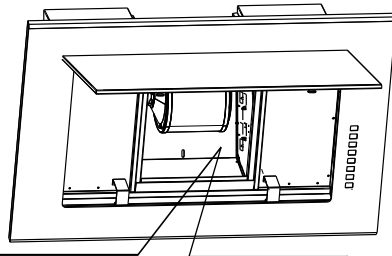

De Dietrich		320-242V - 50Hz	321 W
service :	type :	210 W	8 W
Nr.		B	MADE IN S.U.
REF FILTER		CE	



ESTIMADO/A CLIENTE/A:

Descubrir los productos De Dietrich supone disfrutar de emociones únicas...

¡Un flechazo a primera vista! La calidad del diseño se plasma en la estética intemporal y en los cuidados acabados, para crear objetos elegantes y refinados en perfecta armonía unos con otros. Lo siguiente que uno siente es un irresistible deseo de tocarlos.

El diseño De Dietrich emplea materiales robustos y prestigiosos, priorizando lo auténtico. Asociando la tecnología más evolucionada al empleo de materiales nobles, De Dietrich pone la fabricación de productos de alta gama al servicio del arte culinario, una pasión compartida por todos los amantes de la buena cocina.

Le deseamos que disfrute utilizando este nuevo aparato.
Gracias por su confianza,

Seguridad y precauciones importantes	35
Identificación	37
Instalación	38
Conexión eléctrica	38
Montaje de la campana	39
Utilización.....	40
Encendido / Apagado.....	40
Saturación de los filtros de casetes	40
Saturación de los filtros de carbón	40
Cambio de velocidad	40
Configuración del modo reciclaje.....	40
Temporización / Parada diferida	40
Luz	41
Función Eolyse	41
Programación de la función Eolyse	41
Parada automática del ventilador	41
Parada automática de la luz	41
Mantenimiento	42
Anomalías.....	43
Medio ambiente	44
Servicio de atención al cliente	45

SEGURIDAD Y PRECAUCIONES IMPORTANTES

Puede descargar este manual en la página web de la marca.

Por favor, lea estos consejos antes de instalar y utilizar su aparato. Han sido redactados para su seguridad y la de los demás. Conserve este manual de utilización con su aparato. Si el aparato tuviera que venderse o cederse a otra persona, cerciórese de que el manual de utilización lo acompañe.

- Con el afán de mejorar constantemente nuestros productos, nos reservamos el derecho de someter sus características técnicas, funcionales o estéticas a todas las modificaciones precisas para su evolución.
- Para que en el futuro encuentre fácilmente las referencias del aparato, le aconsejamos que las anote en la página “Servicio Posventa y Atención al cliente”.

Precauciones importantes

- Este aparato ha sido diseñado para ser utilizado por particulares en sus domicilios. No lo utilice con fines comerciales ni industriales ni otros fines que no sean aquellos para los que ha sido diseñado.
- Cuando reciba el aparato, desembálelo o hágalo desembalar inmediatamente. Verifique su aspecto general. Realice las eventuales reservas por escrito en la orden de entrega de la que conserva un ejemplar.
- Este aparato puede ser utilizado por niños de al menos 8 años y por personas que tengan capacidades físicas, sensoriales o mentales reducidas, o privadas de experiencia o de conocimiento, si son supervisados correctamente o si se les proporciona instrucciones relativas a la utilización del aparato en total seguridad y se han comprendido los riesgos que se corren. Los niños no deben jugar con el aparato. La limpieza y el mantenimiento por el usuario no deben ser efectuados por los niños sin supervisión.
- Atención: Las partes accesibles de la campana se pueden calentar durante su utilización con utensilios de cocina.
- La desconexión se puede conseguir previendo un enchufe accesible o incorporando un interruptor en las canalizaciones fijas de acuerdo con las normas de instalación.
- No modifique ni intente modificar las características del aparato. Esto representaría un peligro para usted.
- Las reparaciones deben ser exclusivamente realizadas por un técnico cualificado.

SEGURIDAD Y PRECAUCIONES IMPORTANTES

- Desconecte siempre la campana antes de proceder a su limpieza o mantenimiento.
- No utilice aparatos de vapor o a alta presión para limpiar el aparato (exigencias de seguridad eléctrica).

Riesgo de asfixia

- Respete las normas relativas a la evacuación del aire. El aire no debe pasar a través de un conducto utilizado para evacuar el humo de aparatos que funcionan con gas u otro combustible (no aplicable a los aparatos que solo expulsan aire en la estancia).
- Asegure una ventilación adecuada de la estancia si se va a utilizar la campana con aparatos que funcionan con gas u otro combustible (no aplicable a los aparatos que solo expulsan aire en la estancia).

Riesgo de incendio

- Está prohibido utilizar fuegos de gas sin poner recipientes de cocción encima o flambear alimentos debajo de la campana, ya que las llamas aspiradas podrían deteriorar el aparato.
- Las frituras cocinadas bajo la campana se deben vigilar permanentemente. Los aceites y grasas a muy alta temperatura pueden arder.
- Respete la frecuencia de limpieza y de cambio de filtros. La acumulación de restos de grasa puede provocar un incendio.
- No utilice el aparato por encima de un fuego de combustible (madera, carbón...).
- Si se coloca la campana por encima de un aparato de gas, la distancia mínima entre la parte superior de la placa y la parte inferior de la campana debe ser de al menos 65 cm. Si las instrucciones de uso de la placa instalada bajo la campana especifican una distancia superior a 65 cm, se deberá respetar dicha distancia.

• *1* IDENTIFICACIÓN



1.1 - LISTA DE PIEZAS

- C - Plantilla para taladro
- D/E - Clavija + tornillo (soporte chimenea)
- K - Barra de fijación
- L - Campana
- N - Filtros de carbón

• 2 INSTALACIÓN



CONEXIÓN ELÉCTRICA

Al efectuar la instalación y las operaciones de mantenimiento, el aparato deberá estar desconectado de la red eléctrica y los fusibles cortados y quitados.

La conexión eléctrica se debe realizar antes de colocar el aparato en el mueble (2.2.2 Conexión en la zona blanca)

Compruebe que:

- La potencia de la instalación sea suficiente
- Las líneas de alimentación estén en buen estado
- El diámetro de los cables cumpla las normas de instalación

Este aparato se suministra con un cable de alimentación H 05 VVF con 3 conductores de 0,75 mm² (neutro, fase y tierra). Se debe conectar a una red de 220-240 V monofásica mediante una toma de corriente normalizada CEI 60083 que debe permanecer accesible tras la instalación de acuerdo con las normas de instalación.

El fusible de su instalación debe ser de 10 o 16 A. Si el cable de alimentación está dañado, contacte con el servicio posventa para evitar eventuales peligros.

Si la instalación eléctrica de la habitación obliga a efectuar una modificación para poder conectar el aparato, llame a un electricista cualificado.

Si la campana presenta alguna anomalía, desconecte el aparato o quite el fusible correspondiente a la línea de conexión de la campana.

La instalación debe cumplir las normas vigentes de ventilación de locales. En

particular, el aire evacuado no debe pasar a través de un conducto utilizado para evacuar el humo de aparatos que funcionan con gas u otro combustible. El uso de conductos en desuso solo está permitido previa autorización de un técnico cualificado. El conducto de evacuación no debe desembocar en los desvanes.

Esta campana se utiliza en el modo de recirculación (2.1) con un filtro de carbón activado (N) que retiene los olores (4.2: Cambiar el filtro de carbón), que puede ser utilizado en la versión draining- con adición de chimeneas opcionales.

Consejo de ahorro de energía

Para un uso óptimo de su aparato, limite al máximo el número de codos y la longitud del conducto.

• 2 *INSTALACIÓN*



2.3 - MONTAJE DE LA CAMPANA

La distancia entre la superficie de cocción (2.3) y la parte baja de la campana debe estar entre 50 y 65 cm (utilice la plantilla (C) suministrado con el dispositivo).

- Dibujar una línea horizontal (A) para la altura del protector.
- Dibujar una línea vertical (B) en la pared, centrada con respecto a la superficie de cocción del límite máximo hasta que la línea horizontal anterior (A).
- Colocar la plantilla de perforación (C) contra la pared, utilizar tacos y tornillos adecuados para el tipo de pared.
- Realizar los taladros. Empuje los tobillos.
- Tornillo de la barra de unión (K) a la pared.
- Completamente desenroscar los tornillos 2 (2.4) para llevar a cabo la máxima gancho.
- Instalar el producto en la barreta.
- Atornillar el tornillo inferior 2 para presionar el producto en la pared.
- Los tornillos superiores # 1 fija el horizontabilidad el capó.

Advertencia: apriete manual sin forzar

- Abrir la puerta de la campana, quitar el cartucho del filtro y poner el tornillo anti-elevación (3).
- Poner el filtro de carbón en el cartucho de filtro con los dos sujetadores de metal (4).

• 3 UTILIZACIÓN



Consejo

Esta guía de instalación y del usuario es válida para varios modelos. Puede haber pequeñas diferencias entre los detalles y accesorios de su dispositivo y las descripciones que se incluyen en el presente manual.

En la primera puesta en servicio, todas las teclas se encienden y luego se apagan.

Encendido / Apagado

Pulse la tecla  para poner en marcha la campana extractora en la velocidad 1.

Pulse la tecla  para detener la campana extractora.

Saturación de los filtros de casetes

La tecla  parpadea (1 flash rápido) durante 2 minutos tras la parada de la campana para avisar de que hay que limpiar los filtros de casetes (ver capítulo "Limpieza de los filtros de casete").

Pulse unos instantes (> 2 segundos) la tecla  para reinicializar la función de saturación.

Saturación de los filtros de carbón



La tecla  parpadea (2 flash rápido) durante 2 minutos tras la parada de la campana para avisar de que hay que limpiar los filtros de carbón (ver capítulo "Limpieza de los filtros de carbón").

Pulse unos instantes (> 5 segundos) la tecla  para reinicializar la función de saturación.

Cambio de velocidad

La función  permite a la campana permanecer 8 minutos en la velocidad







máxima 4 y luego volver a la velocidad 2.



Una vez encendida la campana, se puede modificar la velocidad de aspiración pulsando la velocidad 2 (tecla  encendida) o  para la velocidad 3 (tecla  encendida) durante 10 minutos y luego la velocidad 2.



Configuración del modo reciclaje

La campana debe estar apagada.

Por defecto, la campana está en modo evacuación.

Pulse unos instantes (> 2 segundos) simultáneamente las teclas  y  para seleccionar el modo Evacuación o Reciclaje. Las teclas  y  están encendidas y las teclas  o  parpadean.

Pulse brevemente la tecla  para seleccionar el modo reciclaje (la tecla  parpadea y la tecla  está apagada).

Pulse brevemente la tecla  para seleccionar el Evacuación (la tecla  parpadea y la tecla  está apagada).

Pulse brevemente la tecla  para validar la configuración (o validación tras 10 segundos).

Temporización / Parada diferida

Al terminar una cocción, se puede seleccionar la tecla  para detener la campana. Esta función permite mantener la aspiración durante 10 minutos a la velocidad seleccionada;

• 3 UTILIZACIÓN







la tecla  parpadea y la potencia se enciende.
Para cancelar la parada diferida, pulse la misma tecla.

Luz

Pulse brevemente la tecla  para encender o apagar la luz de la campana.



Función Eolyse

Pulse brevemente la tecla  para lanzar la función. Durante 1 hora, la campana alterna la velocidad 1 durante 5 minutos; después, una parada de 10 minutos; la tecla  se enciende y la tecla  parpadea.



Al cabo de 1 hora, la campana se para sola. Para utilizar esta función, vuelva a pulsar la tecla .

Programación de la función Eolyse





Pulse unos segundos la tecla  para lanzar la programación.

La tecla  parpadea en alternancia con la tecla , que indica el inicio de la programación.

El número de pulsaciones de la tecla  equivale al número de horas de programación deseadas (máximo 9 = 9 horas).

La tecla  parpadea en alternancia con la tecla  (el número de flash sucesivo equivale al número de horas seleccionadas).

La validación de la programación se realiza automáticamente tras 25 segundos o pulsando brevemente la

tecla  (la tecla  parpadea en alternancia con la tecla ).
Para anular la programación, pulse la tecla .

Parada automática del ventilador

Si olvida apagar la campana, se parará al cabo de 9 horas de funcionamiento.

Parada automática de la luz

Si olvida apagar la luz de la campana, se apagará al cabo de 9 horas de funcionamiento.

Consejo de ahorro de energía

Ajuste la velocidad al modo de cocción y al número de cacerolas. Conviene utilizar los fuegos traseros de la placa de cocción.

• 4 MANTENIMIENTO



LIMPIEZA DE LA SUPERFICIE EXTERIOR

Para limpiar el exterior de la campana, utilice agua jabonosa, nunca cremas abrasivas ni estropajos.

4.1 - LIMPIEZA DE LOS FILTROS DE CASETES

Se deben limpiar cada 30 horas de utilización o una vez al mes como mínimo. Utilice un cepillo, agua caliente y detergente suave. Límpielos y séquelos con cuidado antes de volverlos a poner en su sitio.

- Elevar y mantener la puerta.
- Déclisper el filtro de casete (1) hacia abajo.
- Quitar la grasa de la caldera (2) levantándola.
- El lavado, enjuague y vuelva a insertar

4.2 - CAMBIO DEL FILTRO DE CARBÓN

Este filtro retiene los olores y se debe cambiar cada 120 horas de uso aproximadamente.

Pida estos filtros a su distribuidor.

- Retire los filtros de casetes
- Quite las 2 fijaciones metálicas (4)
- Retire los filtros de carbón (3)
- Vuelva a poner los filtros nuevos en los filtros de casetes
- Coloque las 2 fijaciones (4)
- Vuelva a colocar el filtro de casete en su sitio
- Realice esta operación con todos los filtros de casetes

4.3 - CAMBIAR LAS LÁMPARAS LED

Contacte con el SPV

• 5 ANOMALÍAS



La campana no funciona.

Compruebe que:

- No haya corte de corriente
- Se haya seleccionado una velocidad

La campana no aspira correctamente.

Compruebe que:

- La velocidad de motor seleccionada sea suficiente para la cantidad de humo y de vapor desprendido
- La cocina esté bien ventilada para permitir una toma de aire
- El filtro de carbón no esté saturado (campana en modo reciclaje)

La campana se para durante su funcionamiento.

Compruebe que:

- No haya corte de corriente
- El dispositivo de corte omnipolar no esté activado



RESPECTO DEL MEDIO AMBIENTE

Los materiales del embalaje de este aparato son reciclables. Participe en su reciclaje y contribuya así a la protección del medio ambiente depositándolos en los contenedores municipales previstos a tal efecto.



Su aparato también contiene numerosos materiales reciclables. Está marcado con este logotipo para indicarle que  los aparatos usados no deben mezclarse con otros residuos.

De este modo, el reciclaje de los aparatos que organiza el fabricante se efectuará en óptimas condiciones, de acuerdo con la Directiva Europea 2002/96/CE sobre los residuos de equipos eléctricos y electrónicos.

Diríjase a su ayuntamiento o al vendedor para conocer los puntos de recogida de aparatos usados más cercanos a su domicilio.



Le agradecemos su colaboración con la protección del medio ambiente.

• 7 *SERVICIO DE ATENCIÓN AL CLIENTE*

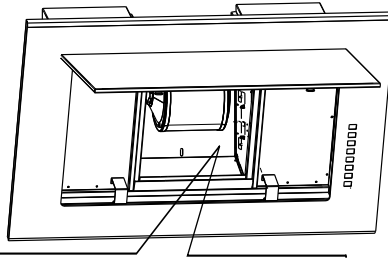

Las eventuales intervenciones que pueda requerir su aparato deberán ser efectuadas un profesional cualificado y autorizado. Para facilitar el tratamiento de su solicitud, cuando llame no olvide dar las referencias completas del aparato (referencia comercial, referencia de servicio y número de serie). Esta información figura en la placa descriptiva.



De Dietrich		320-342V - 50Hz	321 W
service :	type :	315 W	6 W
		B	MADE IN S.U.
Nr.		CE	
REF FILTER			



CARA CLIENTE, CARO CLIENTE,

Descobrir os produtos De Dietrich, é experimentar emoções únicas. A atração é imediata deste o primeiro olhar. A qualidade do design é ilustrada pela estética intemporal e pelos acabamentos cuidados que tornam cada objeto elegante e refinado, em perfeita harmonia uns com os outros. Em seguida, surge a irresistível vontade de lhes tocar.

O design De Dietrich tira partido de materiais robustos e conceituados, privilegiando a autenticidade. Associando a tecnologia mais evoluída a materiais nobres, De Dietrich assegura a realização de produtos de alta execução ao serviço da arte culinária, uma paixão partilhada por todos os amantes da cozinha. Desejamos-lhe muita satisfação na utilização deste novo aparelho.

Agradecemos a sua confiança.

Segurança e precauções importantes	48
Identificação	50
Instalação	51
Ligação elétrica	51
Montagem do exaustor	51
Utilização	53
Ligar/desligar	53
Saturação dos filtros de cassete	53
Saturação dos filtros de carbono	53
Mudança de velocidade	53
Configuração do modo de reciclagem	53
Temporização/paragem diferida	53
Iluminação	54
Função de eólise	54
Programação da função de eólise	54
Paragem automática do ventilador	54
Desligar automático da iluminação	54
Manutenção	55
Anomalias	56
Ambiente	57
Assistência ao cliente	58

SEGURANÇA E PRECAUÇÕES IMPORTANTES

Este manual está igualmente disponível no site Internet da marca.

Deve tomar conhecimento destes conselhos antes de instalar e utilizar o seu aparelho. Foram redigidos para a sua segurança e para a segurança dos outros. Conserve este manual de utilização com o seu aparelho. Se o aparelho for vendido ou cedido a outra pessoa, certifique-se de entregar também o manual de utilização.

- Para o melhoramento constante dos nossos produtos, reservamo-nos o direito de introduzir nas características técnicas, funcionais ou estéticas todas as modificações de características ligadas à evolução técnica.
- Para encontrar facilmente no futuro as referências do seu aparelho, aconselhamos anotá-las na página “Serviço e relações com os Consumidores”

Precauções importantes

- Este aparelho foi concebido para uma utilização por particulares na sua habitação. Não o utilize para fins comerciais ou industriais, nem para fins diferentes daqueles para os quais ele foi concebido.
- Quando receber o aparelho, desembale-o ou peça a alguém para o desembalar imediatamente. Verifique o seu aspeto geral. Faça todas as eventuais indicações por escrito na nota de entrega e guarde um exemplar da mesma.
- Este aparelho pode ser utilizado por crianças de ao menos 8 anos de idade e por pessoas com capacidades físicas, sensoriais ou mentais reduzidas ou desprovidas de experiência ou de conhecimentos, se estas forem corretamente vigiadas, ou se lhes tiverem sido dadas instruções relativas à utilização do aparelho com toda a segurança e os riscos incorridos tiverem sido compreendidos. As crianças não devem brincar com o aparelho. A limpeza e a conservação pelo utilizador não devem ser efetuadas por crianças sem vigilância.
- Atenção: As partes acessíveis deste aparelho podem ficar quentes quando for utilizado com aparelhos de cozimento.
- Para o desligamento, pode-se prever uma tomada de eletricidade acessível ou incorporar um interruptor nas canalizações fixas, conforme as regras de instalação.
- Não modifique nem tente modificar as características deste aparelho. Isto constituiria um perigo para você.
- As reparações devem ser efetuadas exclusivamente por um especialista autorizado.

SEGURANÇA E PRECAUÇÕES IMPORTANTES

- Desconecte sempre o exaustor antes de proceder à sua limpeza ou conservação.
- Nunca utilize aparelhos a vapor ou a alta pressão para limpar o seu aparelho (exigências relativas à segurança elétrica).

Risco de asfixia

- As regulamentações referentes à evacuação do ar devem ser respeitadas. O ar não deve ser enviado a um conduto utilizado para evacuar fumos de aparelhos que utilizem gás ou um outro combustível (não se aplica aos aparelhos que difundem unicamente ar no local).
- Uma ventilação conveniente do local deve ser prevista quando um exaustor de cozinha é utilizado simultaneamente a aparelhos que utilizam gás ou um outro combustível (não se aplica aos aparelhos que difundem unicamente ar no local).

Risco de incêndio

- É proibido flambar alimentos ou fazer funcionar lumes a gás sem um recipiente de cozedura, sob o exaustor (as chamas aspiradas arriscariam deteriorar o aparelho).
- As frituras efetuadas sob o aparelho devem ser objeto de uma vigilância constante. Azeites e gorduras levados a temperaturas muito elevadas podem inflamar.
- Respeite a frequência de limpeza e de substituição dos filtros. A acumulação de depósitos de gordura pode ocasionar um incêndio.
- O funcionamento acima de um lume de combustível (madeira, carvão) não é autorizado.
- Quando o exaustor de cozinha é colocado acima de um aparelho a gás, a distância mínima entre o topo da placa de cozinha e a parte inferior do exaustor deve ser de ao menos 65 cm. Se as instruções da placa de cozinha instalada sob o exaustor especificarem uma distância superior a 65 cm, esta distância deve ser respeitada.

• *1* IDENTIFICAÇÃO



1.1 - LISTA DE PEÇAS

- C - Bitola de perfuração
- D/E - Cavilha + parafuso (suporte da chaminé)
- K - Barra de fixação
- L - Exaustor
- N - Filtros de carvão

• 2 INSTALAÇÃO



LIGAÇÃO ELÉTRICA

Durante o encastramento e as operações de manutenção, o aparelho deve ser desligado da corrente elétrica e os fusíveis devem estar desativados ou retirados.

Deve ser efetuada a ligação elétrica antes da colocação do aparelho dentro do móvel 2.2 Conectando na zona branca.

Verifique se:

- A potência da instalação é suficiente;
- As linhas de alimentação estão em bom estado;
- O diâmetro dos fios está em conformidade com as regras de instalação.

Este aparelho é fornecido com um cabo de alimentação H 05 VVF de 3 condutores de 0,75 mm² (neuro, fase e terra). Deve ser ligado a uma rede 220-240 V monofásica por intermédio de uma ficha normalizada CEI 60083 que deve manter-se acessível após a instalação, conforme as regras de instalação.

O fusível da sua instalação deve ser de 10 ou 16 A. Se o cabo de alimentação estiver danificado, contacte a assistência pós-venda para evitar qualquer perigo.

Se a instalação elétrica da sua casa precisar de ser alterada para poder ligar o seu aparelho à rede, deve contactar um electricista qualificado.

Se o exaustor apresentar qualquer anomalia, desligue o aparelho ou retire o fusível correspondente à linha de ligação do mesmo.

A instalação deve estar conforme as regras em vigor para a ventilação dos locais. Particularmente, o ar evacuado

não deve ser enviado para uma conduta utilizada para evacuar o fumo de aparelhos que utilizem gases ou outros combustíveis. A utilização de condutas não afetadas apenas pode ser feita após acordada por um especialista qualificado. A conduta de evacuação, independentemente de qual for, não deve desembocar em espaços habitados.

Esta capa é usado no modo de recirculação (2.1) com um filtro de carvão activado (N) que retém odores (4.2: Alterar o filtro de carbono), ele pode ser usado na versão draining- com adição de lareiras opcionais.

Conselho de poupança de energia

Para a melhor utilização possível do seu aparelho, deve limitar ao máximo o número de curvas e o comprimento da saída de ar.

• 2 *INSTALAÇÃO*



MONTAGEM DO EXAUSTOR

A distância entre a superfície de cozimento (2.3) e a parte mais baixa do exaustor deve estar entre 50 e 65 cm (usar o modelo (C) fornecido com o dispositivo).

- Desenhar uma linha horizontal (A) para a altura restrição.
- Desenhar uma linha vertical (B) na parede, centrada em relação à superfície de cozinhar a partir do limite do teto até que a linha anterior horizontal (A).
- Coloque o gabarito de furação (C) contra a parede, use buchas e parafusos apropriados para o seu tipo de parede.
- Faça os furos. Empurre tornozelos.
- Dane-se o bar anexo (K) para a parede.
- Completamente desapertar os parafusos 2 (2.4) para trazer para fora o gancho máxima.
- Instale o produto sobre a fivela.
- Dane-se o parafuso inferior 2 para pressionar o produto à parede.
- Os parafusos superiores N° 1 define o horizontabilidade o capô.

Aviso: fazer aperto manual sem forçar

- Abra a porta do capô, remova o cartucho do filtro e colocar o parafuso anti-elevação (3).
- Coloque o filtro de carvão na cassete do filtro com os dois prendedores de metal (4).

• 3 UTILIZAÇÃO



Conselho

Este manual de instalação e utilização é válido para vários modelos. Podem aparecer ligeiras diferenças em termos de detalhes e equipamentos entre o seu aparelho e as descrições apresentadas.

Na primeira utilização, todos os botões se acendem e apagam.

Ligar/desligar

Premir o botão  permite fazer o arranque do exaustor na velocidade 1.

Uma pressão longa no botão  permite parar o funcionamento do exaustor.

Saturação dos filtros de cassete

O botão **>2** pisca (1 flash breve) durante 2 minutos após a paragem do exaustor para assinalar que os filtros de cassete devem ser limpos (ver capítulo «limpeza dos filtros de cassete»).

Uma pressão longa (> 2 seg.) no botão **>2** reinicia a função «saturação».

Saturação dos filtros de carbono

O botão **>3** pisca (2 breves flash) durante 2 minutos após a paragem do exaustor para assinalar que os filtros de carbono devem ser mudados (ver capítulo «mudança dos filtros de carbono»).

Uma pressão longa (>5 seg) no botão **>3** inicia a função «saturação».

Mudança de velocidade



A função  permite ao seu exaustor ficar 8 minutos na velocidade máxima 4 e passar para a velocidade 2.



Após o arranque do exaustor, pode modificar a velocidade de aspiração pre-



mindo a velocidade 2 (o botão **>2** está aceso), ou **>3** para a velocidade 3 (o botão **>3** está aceso) durante 10 minutos e em seguida, a velocidade 2.

Configuração do modo de reciclagem

O seu exaustor deve estar desligado. Por defeito, o exaustor está em modo de evacuação.



Uma pressão longa (> 2 seg.) simultânea dos botões **>2** e **>3** permite seleccionar o modo de evacuação ou reciclagem. Os botões **>2** e **>3** acendem-se e os botões  ou  piscam.

Uma pressão breve do botão  permite seleccionar o modo de reciclagem (o botão  pisca e o botão  apaga-se).

Uma pressão breve do botão  permite seleccionar o modo de evacuação (o botão  pisca e o botão  está apagado).

Uma pressão breve do botão  valida a configuração (ou a validação após 10 segundos).

Temporização/paragem diferida

No fim da cozedura, pode seleccionar o botão  para interromper o funcionamento do exaustor. Esta função permite manter a aspiração durante 10 minutos à velocidade seleccionada, o botão  pisca.

Para anular a paragem diferida, prima o mesmo botão; a paragem diferida é interrompida.



• 3 UTILIZAÇÃO



Iluminação

Uma pressão breve do botão  permite acender a luz do exaustor ou apagá-la.



Função de eólise

Uma pressão breve do botão  ativa a função. Durante 1 hora, o exaustor alterna a velocidade 1 durante 5 minutos, depois para durante 10 minutos; o botão  acende-se e o botão  pisca.



Depois de 1 hora, o exaustor desliga-se sozinho. Para interromper esta função, deve premir novamente o botão .



Programação da função de eólise

Uma pressão breve no botão  ativa a programação.

O botão  pisca alternadamente com o botão , indicando o início da programação.

O número de vezes que prime o botão  é igual ao número de horas de programação desejadas (máximo de 9 = 9 horas).

O botão  pisca alternadamente com o botão  (o número de flashes sucessivos é igual ao número de horas selecionadas).

A validação da programação é feita automaticamente após 25 segundos ou premindo brevemente o botão  (o botão  pisca alternadamente com o botão .

Para anular a programação, prima o botão .

Paragem automática do ventilador

Se se esquecer de desligar o exaustor, este desligar-se-à sozinho depois de 9 horas de funcionamento.

Desligar automático da iluminação

Se se esquecer de apagar a luz do exaustor, esta desligar-se-à sozinho depois de 9 horas de funcionamento.

Conselho de poupança de energia

Ajuste a velocidade consoante o modo de cozedura e o número de tachos. Privilegie os focos traseiros do seu fogão.

• 4 MANUTENÇÃO



LIMPEZA DA SUPERFÍCIE EXTERIOR

Para limpar o exterior do exaustor, utilize água com sabão, mas não utilize cremes abrasivos nem palha de aço.

4.1 - LIMPEZA DOS FILTROS DE CASSETE

Devem ser limpos a cada 30 horas de utilização, aproximadamente, ou uma vez por mês, no mínimo. Utilize uma escova, água quente e um detergente suave. Lave e seque cuidadosamente antes de os colocar no sítio.

- Aumentar e manter a porta.
- Déclisper o filtro de cartucho (1) para baixo.
- Retire a gordura da caldeira (2) levantando-a.
- A lavagem, enxágüe e reinserir

4.2 - TROCA DO FILTRO DE CARBONO

Este filtro retém os odores e deve ser substituído a cada 120 horas de utilização, aproximadamente.

Encomende os filtros junto do seu revendedor.

- Retire os filtros de cassete.
- Levante as 2 fixações metálicas (4)
- Retire os filtros de carbono (3)
- Coloque os filtros novos nos filtros de cassete
- Reposicione as 2 fixações (4)
- Volte a colocar os filtros de cassete no lugar
- Faça esta operação com todos os filtros de cassete.

4.3 - TROCA DAS LÂMPADAS LED

Contacte a SAV

• 5 ANOMALIAS



O exaustor não funciona.

Verifique se:

- não houve um corte de energia;
- foi realmente selecionada uma velocidade.

O exaustor tem um rendimento insuficiente.

Verifique se:

- a velocidade do motor selecionada é suficiente para a quantidade de fumo e vapor liberta.
- a cozinha é suficientemente arejada para permitir uma entrada de ar.
- o filtro de carbono não está saturado (exaustor em versão de reciclagem).

O exaustor parou durante o funcionamento.

Verifique se:

- não houve um corte de energia;
- o dispositivo de corte multipolar não foi acionado.



RESPEITO PELO MEIO AMBIENTE

Os materiais da embalagem deste aparelho são recicláveis. Participe na sua reciclagem contribuindo para a proteção do meio ambiente, eliminando-os nos contentores municipais previstos para o efeito.



O seu aparelho também contém vários materiais recicláveis. Assim, inclui este logótipo para indicar que os ██████████ aparelhos usados não devem ser misturados com outros resíduos.

Assim, a reciclagem de aparelhos usados do fabricante será realizada nas melhores condições, em conformidade com a Diretiva Europeia 2002/96/CE em matéria de equipamentos elétricos e eletrónicos.

Consulte a sua câmara municipal ou o seu revendedor quanto aos pontos de recolha dos aparelhos usados mais próximos da sua habitação.



Agradecemos a sua colaboração na proteção do meio ambiente.

• 7 SERVIÇO DE APOIO AO CLIENTE

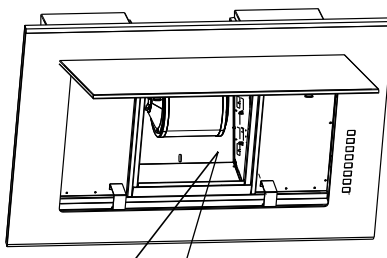

As eventuais intervenções no seu aparelho devem ser efetuadas por um profissional qualificado que trabalhe para a marca. Aquando da sua chamada, para facilitar o processamento do seu pedido, deve munir-se com as referências completas do seu aparelho (referência comercial, referência de serviço, número de série). Estas informações figuram na placa informativa.



De Dietrich		220-240V - 50Hz	221 W
service :	type :	315 W	8 W
		B	MADE IN E.U.
Nr.		CE	
REF FILTER			



SZANOWNI KLIENCI,

Poznanie produktów De Dietrich to przeżycie jedyne w swoim rodzaju.

Wrażenie uroku jest natychmiastowe od pierwszego spojrzenia.

Jakość wzornictwa wyróżnia się poprzez ponadczasową estetykę

i staranne wykończenie powodujące, że wszystkie przedmioty są eleganckie i wyrafinowane i w doskonałej harmonii między sobą.

Następnie przychodzi nieodparta ochota by dotknąć.

Design De Dietrich to również wytrzymałe i prestiżowe materiały - zawsze doceniamy autentyczność. Łącząc najnowocześniejszą technologię

ze szlachetnymi materiałami, De Dietrich zapewnia realizację produktów

o wysokiej fakturze w służbie sztuki kulinarnej, pasji dzielonej przez wszystkich miłośników kuchni. Życzymy dużo zadowolenia z użytkowania

Państwa nowego urządzenia.

Dziękujemy Państwu za zaufanie.

Ważne wskazówki bezpieczeństwa i środki ostrożności.....	61
Dane identyfikacyjne	63
Instalacja	64
Podłączenie energii elektrycznej	64
Montaż okapu	64
Użytkowanie	66
Włączenie / Wyłączenie	66
Nasylenie filtrów kasetowych	66
Nasylenie filtrów węglowych	66
Zmiana prędkości	66
Konfiguracja trybu recyrkulacji.....	66
Programator czasowy / Wyłączenie opóźnione	66
Oświetlenie	67
Funkcja Eolyse	67
Programowanie funkcji Eolyse.....	67
Automatyczne wyłączenie wentylatora	67
Automatyczne wyłączenie oświetlenia.....	67
Konserwacja.....	68
Rozwiązywanie problemów	69
Ochrona środowiska	70
Dział obsługi klienta	71

WAŻNE WSKAZÓWKI BEZPIECZEŃSTWA I ŚRODKI OSTROŻNOŚCI

Niniejsza instrukcja jest również dostępna do pobrania na stronie internetowej marki. Prosimy o zapoznanie się z tymi wskazówkami przed przystąpieniem do instalacji i użytkowania urządzenia. Zostały one opracowane dla zapewnienia bezpieczeństwa wszystkich użytkowników urządzenia. Należy zachować niniejszą instrukcję obsługi wraz z urządzeniem. W razie sprzedaży lub przekazania urządzenia jakiegokolwiek innej osobie należy przekazać jej również niniejszą instrukcję obsługi.

- W trosce o ciągłe ulepszanie naszych wyrobów zastrzegamy sobie prawo do zmian parametrów technicznych, funkcjonalnych lub estetycznych oraz jakichkolwiek innych modyfikacji charakterystyki urządzenia związanych z postępem technicznym.
- Aby łatwo odnaleźć w razie potrzeby referencyjne urządzenia, zalecamy ich zapisanie na stronie "Serwis i relacje z konsumentami".

Ważne wskazówki bezpieczeństwa

- Urządzenie jest przeznaczone do wykorzystania przez osoby prywatne w miejscu zamieszkania. Nie wolno wykorzystywać go do jakichkolwiek celów handlowych lub przemysłowych, bądź w żadnych innych celach, do jakich nie jest przeznaczone.
- Po odbiorze dostarczonego urządzenia należy natychmiast je rozpakować. Sprawdzić ogólny wygląd urządzenia. Wpisać wszelkie ewentualne zastrzeżenia na potwierdzeniu dostawy i zachować jego jeden egzemplarz.
- Urządzenie może być używane przez dzieci w wieku powyżej 8 lat i osoby o ograniczonych możliwościach fizycznych, sensorycznych lub umysłowych bądź bez odpowiedniego doświadczenia lub wiedzy, jeżeli wcześniej otrzymały one instrukcje dotyczące obsługi urządzenia lub zostały w odpowiedni sposób przeszkolone i zrozumiały zagrożenia, którym mogą podlegać podczas użytkowania urządzenia. Dzieci nie mogą wykorzystywać urządzenia do zabawy. Przeprowadzane przez użytkownika prace dotyczące czyszczenia i konserwacji nie mogą być wykonywane przez dzieci pozostawione bez dozoru.
- Uwaga: Nieosłonięte części tego urządzenia mogą nagrzewać się do wysokiej temperatury, kiedy jest ono wykorzystywane z wyposażeniem kuchennym.
- Aby zapewnić możliwość odłączenia urządzenia, wtyczka przewodu zasilania musi być dostępna, możliwe jest również zamontowanie wyłącznika w przewodach nieruchomych zgodnie z obowiązującymi zasadami dotyczącymi wykonania instalacji.
- Nie wolno w żaden sposób modyfikować lub próbować modyfikować parametrów tego urządzenia. Stanowiłoby to zagrożenie dla użytkownika.
- Jakiegokolwiek prace naprawcze mogą być wykonywane wyłącznie przez uprawnionego, wyspecjalizowanego technika.

WAŻNE WSKAZÓWKI BEZPIECZEŃSTWA I ŚRODKI OSTROŻNOŚCI

- Przed rozpoczęciem jakichkolwiek prac dotyczących czyszczenia lub konserwacji okapu należy odłączyć go od zasilania.
- Do czyszczenia produktu nie wolno w żadnym wypadku używać urządzeń parowych lub wysokociśnieniowych (wymogi dotyczące bezpieczeństwa elektrycznego).

Ryzyko uduszenia

- Należy obowiązkowo przestrzegać wszystkich przepisów dotyczących odprowadzenia powietrza. Powietrze nie powinno być odprowadzane do przewodu wykorzystywanego do odprowadzania spalin z urządzeń opalanych gazem lub innym paliwem (nie dotyczy urządzeń, które odprowadzają jedynie powietrze do pomieszczeń).
- Należy zapewnić odpowiednią wentylację pomieszczenia, jeżeli okap kuchenny jest wykorzystywany równocześnie z urządzeniami opalonymi gazem lub innym paliwem (nie dotyczy urządzeń, które odprowadzają jedynie powietrze do pomieszczeń).

Ryzyko pożaru

- Absolutnie zabronione jest spalanie jakichkolwiek produktów pod okapem lub używanie pod nim palników gazowych bez naczyń kuchennych (płomienie zasysane do wnętrza mogłyby spowodować uszkodzenie urządzenia).
- Podczas gotowania jakichkolwiek produktów pod okapem należy przez cały czas ich pilnować. Oleje i tłuszcze rozgrzane do wysokiej temperatury mogą się zapalić.
- Należy ściśle przestrzegać zalecanych terminów czyszczenia i wymiany filtrów. Nagromadzenie się osadów tłuszczu może być przyczyną pożaru.
- Stosowanie okapu nad paleniskiem zasilanym drewnem lub węglem jest zabronione.
- W przypadku montażu okapu nad kuchenką gazową, minimalna odległość pomiędzy górną krawędzią kuchenki a okapem musi wynosić co najmniej 65 cm. Jeżeli w instrukcji obsługi urządzenia grzewczego zainstalowanego pod okapem określono odległość większą, niż 65 cm, należy ją uwzględnić.

• *1 DANE IDENTYFIKACYJNE*



1.1 - LISTA CZĘŚCI

- C - Szablon do wiercenia otworów
- D/E - Kołek + śruba (wspornika przewodu kominowego)
- K - Listwa mocująca
- L - Okap
- N - Filtry węglowe

• 2 INSTALACJA



PODŁĄCZENIE ENERGII ELEKTRYCZNEJ

Podczas wykonywania jakichkolwiek prac dotyczących instalacji i konserwacji, urządzenie musi być odłączone od zasilania elektrycznego, a bezpieczniki powinny być wyjęte.

Podłączenie energii elektrycznej powinno zostać przeprowadzone przed wbudowaniem urządzenia do mebla (2.2 Connecting blanke zono).

Należy sprawdzić, czy:

- moc instalacji jest wystarczająca,
- przewody zasilania znajdują się w dobrym stanie,
- średnica przewodów jest zgodna z obowiązującymi zasadami dotyczącymi instalacji.

Urządzenie jest dostarczane z przewodem zasilającym H 05 VVF z 3 żyłami o przekroju 0,75 mm² (zero, faza i uziemienie). Urządzenie musi zostać podłączone do sieci zasilania jednofazowego 220-240 V przy użyciu gniazdka spełniającego wymogi normy CEI 60083, które zgodnie z zasadami dotyczącymi instalacji musi być przez cały czas dostępne.

W instalacji musi zostać zastosowany bezpiecznik 10 lub 16 A. Dla zapewnienia bezpieczeństwa, w razie uszkodzenia przewodu zasilającego, może on zostać wymieniony wyłącznie przez serwis naprawczy.

Jeżeli w celu podłączenia urządzenia domowa instalacja elektryczna musi zostać zmodyfikowana, należy zlecić wykonanie niezbędnych prac wykwalifikowanemu elektrykowi.

W razie jakiegokolwiek uszkodzenia okapu należy natychmiast odłączyć urządzenie od

zasilania lub wyjąć bezpiecznik jego instalacji zasilania.

Instalacja musi spełniać wszystkie wymogi przepisów obowiązujących w odniesieniu do wentylacji pomieszczeń. W szczególności, powietrze nie może być odprowadzane do przewodów kominowych służących do odprowadzania spalin pochodzących z urządzeń opalanych gazem lub jakimkolwiek innym paliwem. Wykorzystanie jakichkolwiek istniejących przewodów musi zostać zatwierdzone przez specjalistę. Przewód odprowadzania spalin nie może być doprowadzony na strych lub poddasze.

Tiu kapuĉo estas uzata en recirculación reĝimo (2,1) kun karbo aktivigita filtrilo (N) kiuj konservas odorajn (4.2: ŝanĝi la karbono filtrilo), ĝi povas esti uzata en draining-versio kun aldono de laŭvola kamenoj.

Porada dotycząca oszczędności energii

Aby zapewnić optymalne użytkowania urządzenia, należy ograniczyć do niezbędnego minimum wszelkiego rodzaju zakręty oraz długość przewodu.

• 2 *INSTALACJA*



MONTAŻ OKAPU

A distância entre a superfície de cozimento (2.3) ea parte mais baixa do exaustor deve estar entre 50 e 65 cm (usar o modelo (C) fornecido com o dispositivo).

- Desenhar uma linha horizontal (A) para a altura restrição.
- Desenhar uma linha vertical (B) na parede, centrada em relação à superfície de cozinhar a partir do limite do teto até que a linha anterior horizontal (A).
- Coloque o gabarito de furação (C) contra a parede, use buchas e parafusos apropriados para o seu tipo de parede.
- Faça os furos. Empurre tornozelos.
- Dane-se o bar anexo (K) para a parede.
- Completamente desapertar os parafusos 2 (2.4) para trazer para fora o gancho máxima.
- Instale o produto sobre a fivela.
- Dane-se o parafuso inferior 2 para pressionar o produto à parede.
- Os parafusos superiores N° 1 define o horizontabilidade o capô.

Ostrzeżenie: do ręcznego dokręcania bez

- Abra a porta do capô, remova o cartucho do filtro e colocar o parafuso anti-elevação (3).
- Coloque o filtro de carvão na cassete do filtro com os dois prendedores de metal (4).

• 3 UŻYTKOWANIE





Porada

Niniejsza instrukcja montażu i obsługi dotyczy kilku modeli. Mogą wystąpić nieznaczące różnice w szczegółach i osprzęcie pomiędzy posiadanym urządzeniem i przedstawionymi opisami.

Po pierwszym włączeniu urządzenia wszystkie lampki kontrolne przycisków zaświecą się, a następnie zgasną.

Włączanie / Wyłączanie

Wciśnięcie przycisku  umożliwia włączenie okapu z prędkością 1.

Wciśnięcie i przytrzymanie przycisku  umożliwia wyłączenie okapu.

Nasycenie filtrów kasetowych

Przycisk **> 2** miga (1 krótkie mignięcie) przez 2 min. po wyłączeniu okapu, sygnalizując konieczność wyczyszczenia filtrów kasetowych (patrz rozdział „Czyszczenie filtrów kasetowych”).

Wcisnąć i przytrzymać (> 2 s) przycisk **> 2**, aby ponownie włączyć funkcję „nasycenie”.

Nasycenie filtrów węglowych

Przycisk **> 3** miga (2 krótkie mignięcia) przez 2 min. po wyłączeniu okapu, sygnalizując konieczność wyczyszczenia filtrów węglowych (patrz rozdział „Czyszczenie filtrów węglowych”).

Wcisnąć i przytrzymać (> 5 s) przycisk **> 3**, aby ponownie włączyć funkcję „nasycenie”.

Zmiana prędkości

Funkcja  umożliwia włączenie okapu na 8 minut z prędkością maksymalną 4, a następnie przełączenie na prędkość 2.



Po uruchomieniu okapu, prędkość zasysania może zostać zmodyfikowana poprzez



wciśnięcie przycisku prędkości 2 (lampka kontrolna przycisku **> 2** zaświeci się) lub **> 3**, aby wybrać prędkość 3 (lampka kontrolna przycisku **> 3** zaświeci się) na 10 min., a następnie przełączenie na prędkość 2.



Konfiguracja tryby recyrkulacji

Okap musi być wyłączony.

Domyślnie okap pracuje w trybie odprowadzania.



Wciśnięcie i przytrzymanie (> 2 s) równocześnie przycisków **> 2** i **> 3** umożliwia przełączanie pomiędzy trybami Odprowadzanie i Recyrkulacja. Lampki kontrolne przycisków **> 2** i **> 3** zaświecą się, a przyciski  lub  migają.

Krótkie wciśnięcie przycisku  umożliwia wybór trybu recyrkulacji (lampka kontrolna przycisku  miga, natomiast lampka przycisku  jest zgaszona).

Krótkie wciśnięcie przycisku  umożliwia wybór trybu odprowadzania (lampka kontrolna przycisku  miga, natomiast lampka przycisku  jest zgaszona).

Krótkie wciśnięcie przycisku  umożliwia zatwierdzenie konfiguracji (która jest również zatwierdzana automatycznie po upływie 10 s).

Programator czasowy / Wyłączenie opóźnione

Po zakończeniu gotowania można wcisnąć przycisk , aby wyłączyć okap. Funkcja ta umożliwia kontynuowanie działania okapu przez 10 minut z wybraną prędkością - przycisk  miga.

• 3 UŻYTKOWANIE







Aby wyłączyć funkcję wyłączenia opóźnionego, należy ponownie wcisnąć ten sam przycisk.

Oświetlenie

Krótkie wciśnięcie przycisku  umożliwia włączanie i wyłączanie oświetlenia okapu.



Funkcja Eolysse

Krótkie wciśnięcie przycisku  umożliwia włączenie tej funkcji. W czasie 1 godziny okap działa z prędkością 1 przez 5 min., a następnie wyłącza się na 10 min. - lampka kontrolna przycisku  świeci się, natomiast lampka kontrolna przycisku  jest zgaszona.



Po upływie 1 godziny okap wyłącza się automatycznie. Aby przerwać działanie tej funkcji wystarczy ponownie wcisnąć przycisk .



Programowanie funkcji Eolysse

Przytrzymanie wciśniętego przycisku  umożliwia włączenie programowania.

Przycisk  miga naprzemiennie z przyciskiem , sygnalizując rozpoczęcie programowania.

Liczba wciśnień przycisku  odpowiada liczbie zaprogramowanych godzin (maksymalnie 9 = 9 godzin).

Przycisk  miga naprzemiennie z przyciskiem  (liczba kolejnych mignięć odpowiada ustawionej liczbie godzin).

Zaprogramowane ustawienie jest zapamiętywane automatycznie po upływie 25 s lub po krótkim wciśnięciu przycisku  (przycisk  miga naprzemiennie

z przyciskiem ).

Aby anulować zaprogramowane ustawienie, należy wcisnąć przycisk .

Automatyczne wyłączenie wentylatora

Jeżeli użytkownik zapomni wyłączyć okap, zostanie on wyłączony automatycznie po upływie 9 godzin pracy.

Automatyczne wyłączenie oświetlenia

Jeżeli użytkownik zapomni wyłączyć oświetlenie okapu, zostanie ono wyłączone automatycznie po upływie 9 godzin pracy.

Porada dotycząca oszczędności energii

Należy dostosować prędkość do warunków gotowania oraz liczby naczyń. W miarę możliwości należy używać tylnych palników płyty grzewczej lub kuchenki.

• 4 KONSERWACJA



CZYSZCZENIE OBUDOWY ZEWNĘTRZNEJ

Zewnętrzna obudowa okapu może być myta wodą z mydłem - nie należy używać kremów nablyszczających, ani gąbek ściernych.

4.1 - CZYSZCZENIE FILTRÓW KASETOWYCH

Muszą one być czyszczone co 30 godzin pracy lub co najmniej raz na miesiąc. Do czyszczenia należy używać szczotki, gorącej wody i delikatnego detergentu. Dokładnie wypłukać i pozostawić do wyschnięcia przed ponownym włożeniem do urządzenia.

- Aumentar e manter a porta.
- Déclisper o filtro de cartucho (1) para baixo.
- Retire a gordura da caldeira (2) levantando-a.
- A lavagem, enxágüe e reinserir

4.2 - WYMIANA FILTRA WĘGLOWEGO

Filtr ten zatrzymuje zapachy i powinien być wymieniany mniej więcej co 120 godzin pracy.

Filtry na wymianę mogą zostać zamówione u sprzedawcy urządzenia.

- Wyjąć filtry kasetowe.
- Zdjąć 2 metalowe elementy mocujące (4)
- Wyjąć filtry węglowe (3)
- Włożyć nowe filtry do kaset
- Założyć 2 elementy mocujące (4)
- Włożyć filtry kasetowe do urządzenia
- Powtórzyć czynność dla wszystkich filtrów kasetowych.

4.3 - WYMIANA LAMPEK LED

Należy skontaktować się z serwisem naprawczym

• 5 ROZWIĄZYWANIE PROBLEMÓW



Okap nie działa.

Należy sprawdzić, czy:

- nie ma przerwy w zasilaniu.
- ustawiona została prędkość działania.

Wydajność działania okapu jest niewystarczająca.

Należy sprawdzić, czy:

- ustawiona prędkość silnika jest wystarczająca dla ilości wydzielanego dymu i pary.
- w kuchni istnieje wystarczająca wentylacja dla zapewnienia poboru powietrza.
- filtr węglowy nie jest nasycony (okap w wersji recyrkulacji).

Okap wyłącza się podczas pracy.

Należy sprawdzić, czy:

- nie ma przerwy w zasilaniu.
- nie zadziałał samoczynny wyłącznik zabezpieczający.



OCHRONA ŚRODOWISKA

Materiały opakowaniowe tego urządzenia nadają się do recyklingu. Zachęcamy do ich recyklingu i do umieszczenia ich w przewidzianych w tym celu pojemnikach, a tym samym do przyczynienia się w ten sposób do ochrony środowiska.



Urządzenie zawiera również wiele materiałów podlegających recyklingowi. Na produkcie znajduje się symbol, który  oznacza, że zużyte urządzenia nie powinny być mieszane z innymi odpadami.

Recykling urządzeń organizowany przez producenta sprzętu, zostanie wykonany w najlepszych dla Państwa warunkach, zgodnie z dyrektywą europejską 2002/96/WE dotyczącą zużytego sprzętu elektrycznego i elektronicznego.

W celu uzyskania informacji na temat najbliższych punktów zbiórki zużytego sprzętu należy zwrócić się do władz lokalnych lub sprzedawcy.

Dziękujemy za Państwa współpracę na rzecz ochrony środowiska.

• 7 DZIAŁ OBSŁUGI KLIENTA



Ewentualne interwencje przy urządzeniu powinny być wykonywane przez osoby wykwalifikowane, autoryzowane przez markę. Aby ułatwić rozwiązanie problemu, podczas rozmowy z serwisem naprawczym należy podać kompletne dane referencyjne posiadanego urządzenia (nazwa handlowa, numer serwisowy, numer seryjny). Informacje te znajdują się na tabliczce znamionowej.

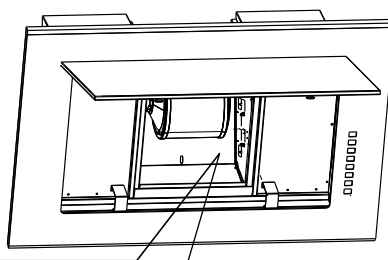

De Dietrich		520-342V - 10Hz	521 W
service :	type :	315 W	5 W
		B	MADE IN S.A.
Nr.		CE	
REF FILTER			

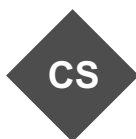

VÁŽENÁ ZÁKAZNICE, VÁŽENÝ ZÁKAZNÍKU,

s výrobky společnosti De Dietrich zažijete jedinečné chvíle. Vaši pozornost si získají již na první pohled. Kvalita designu je dána nadčasovou estetikou a pečlivou povrchovou úpravou, jež činí každý předmět elegantním a v dokonalé harmonii s ostatními.

Poté přichází neodolatelná touha po dotyku.

Design De Dietrich staví na robustních a prestižních materiálech; upřednostňována je autentičnost. Spojením nejvyspělejší technologie a ušlechtilých materiálů značka De Dietrich zajišťuje realizaci výrobků vysoké úrovně pro kulinářské umění, vášeň sdílenou všemi milovníky kuchyně. Přejeme Vám, abyste byli s používáním svého nového přístroje velmi spokojeni.

Děkujeme Vám za Vaši důvěru.

Důležité bezpečnostní pokyny	74
Popis	76
Instalace	77
Elektrické připojení	77
Montáž odsavače.....	78
Použití	79
Zapnutí/Vypnutí	79
Zanesení kazetových filtrů	79
Zanesení filtrů s aktivním uhlím	79
Změna rychlosti	79
Konfigurace režimu recirkulace	79
Časovač / Odložené vypnutí	79
Osvětlení	80
Funkce Eolýza	80
Programování funkce Eolýza.....	80
Automatické zastavení ventilátoru	80
Automatické zhasnutí	80
Údržba.....	81
Neobvyklé stavy.....	82
Životní prostředí	83
Služba spotřebitelům	84

DŮLEŽITÉ BEZPEČNOSTNÍ POKYNY

Tento návod je také k dispozici na webových stránkách značky. Děkujeme Vám, že se před instalací a používáním přístroje seznámíte s těmito pokyny. Slouží pro Vaši bezpečnost a bezpečnost dalších osob. Tento návod k použití uschovejte u přístroje. Pokud by se měl přístroj prodávat nebo předávat jiné osobě, zajistěte, aby byl předán i návod k použití.

- Ve snaze trvale naše výrobky zlepšovat si vyhrazujeme právo provádět u jejich technických, funkčních či estetických vlastností jakékoli změny související právě s technickým vývojem.
- Doporučujeme vám zapsat si údaje o svém přístroji na stránku „Služby spotřebitelům a komunikace se spotřebiteli“, abyste je mohli později snadno vyhledat.

Důležitá opatření

- Tento spotřebič je určen pro použití v domácnosti. Nepoužívejte jej pro obchodní, průmyslové nebo jiné účely, než ke kterým je určen.
- Při převzetí spotřebič ihned vybalte nebo si jej nechte vybalit. Zkontrolujte jeho celkový vzhled. Případné výhrady uveďte písemně na dodacím listu a jednu kopii si ponechte.
- Tento spotřebič mohou používat děti starší 8 let a osoby s omezenými tělesnými, smyslovými nebo duševními schopnostmi nebo s nedostatečnými zkušenostmi či znalostmi, pokud jsou pod řádným dohledem nebo pokud obdržely pokyny týkající se zcela bezpečného používání spotřebiče a pokud si uvědomují možná rizika. Děti si nesmějí s přístrojem hrát. Čištění a uživatelskou údržbu nesmějí provádět děti bez dozoru.
- Upozornění: Používá-li se přístroj spolu s varnými spotřebiči, mohou být části přístroje přístupné dotyku horké.
- Odpojení lze provést pomocí dostupné zástrčky z elektrické zásuvky nebo pomocí jističe ve stálých rozvodech v souladu s pravidly pro instalaci.
- Neměňte nebo nepokoušejte se měnit vlastnosti spotřebiče. Bylo by to pro vás nebezpečné.
- Opravy musí provádět pouze autorizovaný odborník.

DŮLEŽITÉ BEZPEČNOSTNÍ POKYNY

- Před čištěním a údržbou odsavač vždy odpojte od napájení.
- K čištění přístroje nikdy nepoužívejte parní či vysokotlaké čističe (viz pokyny týkající se bezpečnosti práce s elektrickými přístroji).

Riziko udušení

- Je nutno dodržovat pokyny týkající se odvodu vzduchu. Vzduch nesmí být veden do potrubí odvádějící páry či kouř z přístrojů používajících plyn či jiné palivo (neplatí pro přístroje odvádějící vzduch pouze do místnosti).
- Při použití kuchyňského odsavače spolu s přístroji používajícími plyn či jiné palivo je nutno zajistit vhodné větrání místnosti (neplatí pro přístroje odvádějící pouze vzduch do místnosti).

Nebezpečí požáru

- Pod odsavačem je zakázáno flambovat pokrmy nebo nechat běžet plynové hořáky bez nádob k vaření (nasátí plamenů by mohlo přístroj poškodit).
- Při smažení pod přístrojem je nutný nepřetržitý dohled. Oleje a tuky zahřáté na vysokou teplotu se mohou vznítit.
- Dodržujte frekvenci čištění a výměny filtrů. Nahromadění mastných usazenin může způsobit požár.
- Provoz nad topeništěm na tuhá paliva (dřevo, uhlí...) není povolen.
- Při umístění kuchyňského odsavače nad plynovým přístrojem je minimální vzdálenost mezi deskou a spodní stranou odsavače 65 cm. Pokud pokyny k varné desce instalované pod odsavačem uvádějí vzdálenost větší než 65 cm, je třeba ji dodržet.

• 1 POPIS



1.1 – SEZNAM DÍLŮ

- C – Děrovací šablona
- D/E – Šroub + hmoždinka (držák krytu odsavače)
- K – Upevňovací lišta
- L – Odsavač
- N – Filtry s aktivním uhlím

• 2 *INSTALACE*



ELEKTRICKÉ PŘIPOJENÍ

Při instalaci a údržbě musí být přístroj odpojen ze sítě, pojistky musí být odpojené nebo vyjmuté.

Připojení ke zdroji elektrického napětí je nutno provést před umístěním přístroje na místo (2.2 Připojení v bílé zóně).

Zkontrolujte, zda:

- je výkon instalace dostatečný,
- je napájecí vedení v dobrém stavu,
- průměr vodičů odpovídá předpisům pro instalaci.

Tento přístroj se dodává s napájecím kabelem H 05 VVF se 3 vodiči 0,75 mm² (nulák, fáze a zemnicí vodič). Musí se zapojit do jednofázové sítě 220–240 V normalizovanou zásuvkou CEI 60083, která po instalaci musí být přístupná podle předpisů pro instalaci. Jištění vaší elektroinstalace musí být 10 nebo 16 A. Je-li přívodní kabel poškozený, obraťte se z bezpečnostních důvodů na poprodejní servis.

Pokud elektroinstalace vašeho bytu vyžaduje úpravu pro připojení přístroje, kontaktujte kvalifikovaného elektrikáře. Pokud odsavač vykazuje jakýkoliv neobvyklý stav, odpojte přístroj nebo vyjměte příslušnou pojistku z napájecího vedení přístroje.

Instalace musí splňovat platné předpisy pro ventilaci prostor. Zejména odváděný vzduch nesmí být vypouštěn do potrubí používaného pro odvod kouře z plynových přístrojů nebo přístrojů na jiná paliva. Použití nepoužívaných potrubí musí být schváleno kompetentním odborníkem. Jakékoliv

odváděcí potrubí nesmí ústit do podkroví.

Digestoř se používá v režimu cirkulace (2.1) s filtrem s aktivním uhlím (N), která si zachovává pachy (4.2: Změna filtr s aktivním uhlím), může být použit v draining- verzi s přidáním volitelných krbů.

Doporučení pro úsporu energie

Pro optimální využití zařízení se snažte co nejvíce omezit počet ohybů a délku potrubí.

• 2 *INSTALACE*



MONTÁŽ ODSAVAČE

Vzdálenost mezi varnou plochu (2.3) a nejnižší částí odsavače musí být mezi 50 a 65 cm (pomocí šablony (C) dodávaný s přístrojem).

- Vedeme vodorovnou osu (A) výšku opěrky.
- Nakreslete vodorovnou čáru (B) na stěně, se soustředil vzhledem k povrchu varné od limitu stropu až do linie předcházejícího horizontální (A).
- Umístěte vrtací šablonu (C) proti stěně, použijte hmoždinky a šrouby vhodné pro váš typ stěny.
- Vyvrtejte otvory. Tlačít kotníky.
- Šroub upevňovací lištu (K) na stěnu.
- Zcela vyšroubujte šrouby 2 (2.4), aby se na maximální háček.
- Instalace produktu na sponku.
- Šroub spodního šroub 2 stisknout produkt ke stěně.
- Horní šrouby # 1 nastaví horizontabilité kapoty.

Varování: dělat ruční utahování bez vynucení

- Otevřete dveře kapoty, vyjměte kazetu s filtrem a dal anti-zvedacího šroubu (3).
- Vložte filtr s aktivním uhlím na kazetě filtru s oběma kovových spojovacích prvků (4).

• 3 POUŽÍVÁNÍ



Doporučení

Tento návod k instalaci je platný pro více typů. Mezi vašim zařízením a těmito popisy mohou být menší rozdíly v součástkách a vybavení.

Při prvním uvedení do provozu se všechna tlačítka rozsvítí a poté zhasnou.

Zapnutí/Vypnutí

Stiskem tlačítka  se odsavač spustí na rychlost 1.

Dlouhým stiskem tlačítka  se odsavač vypne.

Zanesení kazetových filtrů

Tlačítko **>2** bliká (1 krátké bliknutí) po dobu 2 minut po vypnutí odsavače, čímž signalizuje, že je nutné vyčistit kazetové filtry (viz kapitolu „Čištění kazetového filtru“).

Dlouhým stiskem (> 2 s) tlačítka **>2** se funkce signalizace „zanesení“ vynuluje.

Zanesení filtrů s aktivním uhlím

Tlačítko **>3** bliká (2 krátké bliknutí) po dobu 2 minut po vypnutí odsavače, čímž signalizuje, že je nutné vyčistit uhlíkové filtry (viz kapitolu „Výměna uhlíkového filtru“).

Dlouhým stiskem (> 5 s) tlačítka **>3** se funkce signalizace „zanesení“ vynuluje.

Změna rychlosti

Funkce  zajišťuje, aby odsavač pracoval 8 min při maximální rychlosti 4 a poté přešel na rychlost 2.

Po spuštění odsavače lze měnit rychlost odsávání stisknutím tlačítka pro rychlost 2 (tlačítko **>2** svítí), nebo tlačítka **>3**

pro rychlost 3 (tlačítko **>3** svítí) na dobu 10 min a poté rychlostí 2.



Konfigurace režimu recirkulace



Odsavač musí být vypnutý.

Odsavač je implicitně nastaven v režimu odsávání.

Dlouhým a současným stiskem (> 2 s) tlačítka **>2** a **>3** lze provést výběr režimu Odsávání nebo Recirkulace.



Tlačítka **>2** a **>3** svítí a tlačítko  nebo  bliká.

Krátkým stiskem tlačítka  lze provést výběr režimu recirkulace (tlačítko  bliká a tlačítko  je zhasnuté).

Krátkým stiskem tlačítka  lze provést výběr režimu odsávání (tlačítko  bliká a tlačítko  je zhasnuté).

Krátkým stiskem tlačítka  se potvrdí konfigurace (nebo se potvrzení provede automaticky za 10 s).

Časovač / Odložené vypnutí

Na konci vaření lze odsavač vypnout tlačítkem . Tato funkce umožní udržovat odsávání po dobu 10 minut na zvolené rychlosti, tlačítko .

Pro zrušení odloženého vypnutí stiskněte stejné tlačítko, odložené vypnutí se deaktivuje.





• 3 POUŽÍVÁNÍ



Osvětlení



Krátkým stiskem tlačítka  lze rozsvítit nebo zhasnout osvětlení na odsavači.

Funkce Eolýza



Funkce se spustí krátkým stiskem tlačítka . Po dobu 1 hodiny odsavač střídá rychlost 1 po dobu 5 minut a následné zastavení na dobu 10 minut; tlačítko  svítí, tlačítko  bliká. Po uplynutí 1 hodiny se odsavač sám vypne. Pro přerušení této funkce znovu stiskněte tlačítko .



Programování funkce Eolýza

Programování se spustí dlouhým stiskem tlačítka .

Tlačítko  bliká střídavě s tlačítkem , což signalizuje začátek programování.

Počet stisknutí tlačítka  je roven požadovanému počtu naprogramovaných hodin (maximum 9 = 9 hodin).

Tlačítko  bliká střídavě s tlačítkem  (počet bliknutí po sobě je roven zvolenému počtu hodin).

Potvrzení programování se provede automaticky po 25 s nebo krátkým stiskem tlačítka  (tlačítko  bliká střídavě s tlačítkem ).

Pro zrušení programování stiskněte tlačítko .

Automatické zhasnutí

Zapomenete-li zhasnout osvětlení odsavače, zhasne se samo po 9 hodinách svícení.

Doporučení pro úsporu energie

Upravte rychlost podle režimu vaření a podle počtu hrnců. Upřednostňujte používání zadních ploten varných spotřebičů.

Automatické zastavení ventilátoru

Zapomenete-li odsavač vypnout, vypne se sám po 9 hodinách provozu.

• 4 ÚDRŽBA



ČIŠTĚNÍ VNĚJŠÍHO POVRCHU

Pro čištění vnějšího povrchu odsavače použijte mýdlovou vodu, nepoužívejte však krémový čisticí prostředek ani drátěnku.

4.1 – ČIŠTĚNÍ KAZETOVÝCH FILTRŮ

Musí se čistit každých cca 30 hodin provozu nebo minimálně jednou za měsíc. Používejte kartáček, teplou vodu a jemný čisticí prostředek. Před vrácením na místo je pečlivě opláchněte a usušte.

- Zvýšit a udržet dveře.
- Déclisper kazety filtru (1) dolů.
- Odstraňte kotle tuk (2) zvednutím nahoru.
- Praní, máchání a vložte

4.2 – VÝMĚNA FILTRU S AKTIVNÍM UHLÍM

Tento filtr zadržuje pachy a je nutné jej po každých cca 120 hodinách provozu vyměnit.

Tyto filtry si objednejte u svého prodejce.

- Vyměňte kazetové filtry.
- Sejměte oba kovové úchyty (4).
- Vyměňte filtry s aktivním uhlím (3).
- Umístěte nové filtry zpět na kazetové filtry.
- Vraťte zpět oba úchyty (4).
- Vraťte zpět kazetový filtr.
- Tento postup opakujte u všech kazetových filtrů.

4.3 – VÝMĚNA LED ŽÁROVEK

Obraťte se na poprodejní servis.

• 5 *NEOBVYKLÉ STAVY*



Odsavač nefunguje.

Zkontrolujte, zda:

- Nedošlo k přerušení dodávky proudu.
- Byla rychlost skutečně nastavena.

Výkon odsavače je nedostatečný.

Zkontrolujte, zda:

- Nastavená rychlost motoru je dostatečná pro uvolňované množství kouře a výparů.
- Je kuchyň dostatečně větraná, aby byl zajištěn přívod vzduchu.
- Filtr s aktivním uhlím není zanesený (odsavač v režimu recirkulace).

Odsavač se při provozu zastavil.

Zkontrolujte, zda:

- Nedošlo k přerušení dodávky proudu.
- Nebyl vypnut vícepólový vypínač.



OCHRANA ŽIVOTNÍHO PROSTŘEDÍ

Obalové materiály tohoto spotřebiče jsou recyklovatelné. Podílejte se na jejich recyklaci a přispějte tak k ochraně životního prostředí. Likvidujte je v kontejnerech s komunálním odpadem určených k tomu účelu.



Váš spotřebič obsahuje i mnoho recyklovatelných materiálů. Je proto označen tímto logem, které vám sděluje, že se vyřazené spotřebiče nemají mísit s jiným typem odpadů.

Recyklace spotřebičů, kterou zajišťuje výrobce, se tak provádí za nejlepších podmínek podle evropské směrnice 2002/96/ES o odpadech z elektrických a elektronických zařízení.

Obráťte se na obecní úřad nebo na prodejce, kde zjistíte umístění sběrných dvorů pro použité spotřebiče co nejbližě vašemu bydlišti.



Děkujeme vám za spolupráci při ochraně životního prostředí.

• 7 SLUŽBY SPOTŘEBITELŮM

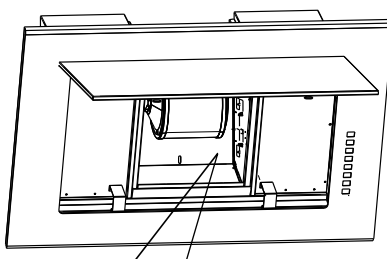

Případné opravy vašeho zařízení musí provádět kvalifikovaný odborník, kterého společnost autorizuje. Pokud nám budete telefonovat, mějte při ruce veškeré potřebné údaje týkající se vašeho přístroje (obchodní označení, servisní označení, sériové číslo), urychlíte tak vyřízení své žádosti. Tyto informace naleznete na typovém štítku.



De Dietrich		220-240V - 50Hz	221 W
service :	type :	310 W	8 W
		B	MADE IN E.U.
Nr.		CE	
REF FILTER			



VÁŽENÁ ZÁKAZNÍČKA, VÁŽENÝ ZÁKAZNÍK

Objavovať výrobky De Dietrich znamená vychutnať si jedinečné chvíle. Sú pôvabné už na prvý pohľad. Kvalita dizajnu sa prejavuje nadčasovou estetikou a prepracovanými konečnými úpravami, ktoré každému predmetu dodajú eleganciu a vycibrený vzhľad, aby navzájom spolu ladili.

Máte neodolateľnú chuť dotknúť sa ich.

Dizajn De Dietrich si zakladá na kvalitných a prestížnych Materiáloch; Dáva prednosť autentickejšti. Spoločnosť De Dietrich sa snaží spojením najnovších technológií a ušľachtilých materiálov zabezpečiť výrobu prestížnych výrobkov určených pre kulinárske umenie, vášeň, ktorú zdieľajú všetci milovníci kuchyne. Želáme vám, aby ste boli spokojní s používaním tohto nového zariadenia.

Ďakujeme vám za vašu dôveru.

Dôležité bezpečnostné pokyny a preventívne opatrenia	87
Identifikácia	89
Inštalácia	90
Elektrické zapojenie.....	90
Montáž digestora	91
Používanie	92
Zapnutie/vypnutie	92
Nasýtenie filtračných kaziet	92
Nasýtenie uhlíkových filtrov	92
Zmena rýchlosti	92
Konfigurácia režimu recyklácie	92
Časové nastavenie/Oneskorenie vypnutia	92
Osvetlenie	93
Funkcia Eolyse	93
Nastavenie funkcie Eolyse.....	93
Automatické zastavenie ventilátora	93
Automatické zastavenie osvetlenia	93
Údržba.....	94
Anomálie.....	95
Životné prostredie	96
Oddelenie služieb zákazníkom	97

DÔLEŽITÉ BEZPEČNOSTNÉ POKYNY A PREVENTÍVNE OPATRENIA

Tento návod je dostupný na webovej lokalite spoločnosti. Pred inštaláciou a použitím zariadenia sa oboznámte s týmito pokynmi. Boli vypracované pre vašu bezpečnosť a bezpečnosť ostatných osôb. Tento návod na použitie uschovajte spolu s daným zariadením. Pokiaľ by ste zariadenie predávali alebo prenechávali inej osobe, zabezpečte, aby obsahoval aj tento návod na použitie.

- Kvôli neustálemu zlepšovaniu našich výrobkov si vyhradzuje právo vykonať akékoľvek zmeny týkajúce sa technických, funkčných alebo estetických vlastností vyplývajúcich z technického vývoja.
- Odporúčame vám, aby ste si referencie zariadenia opísali na stranu „Oddelenie služieb zákazníkom a vzťahy so zákazníkmi“, aby ste ich v budúcnosti ľahšie našli.

Dôležité upozornenia

- Toto zariadenie je určené na použitie osobami v ich domácnostiach. Nepoužívajte ho na komerčné, priemyselné ani iné účely, okrem tých, na ktoré bolo navrhnuté.
- Po prevzatí zariadenie okamžite odbalte. Skontrolujte jeho celkový vzhľad. Akékoľvek výhrady zaznamenajte na dodací list a jeho kópiu si odložte.
- Toto zariadenie môžu používať deti vo veku minimálne 8 rokov a osoby so zníženými fyzickými, zmyslovými alebo mentálnymi schopnosťami alebo bez skúseností s používaním zariadenia či poznatkov o ňom, ak sú pod dozorom zodpovednej osoby alebo ich taká osoba poučila o bezpečnom používaní prístroja a porozumeli možným rizikám. Dbajte na to, aby sa deti s týmto zariadením nehrali. Čistenie a údržbu, ktorú vykonáva používateľ, nesmú vykonávať deti bez dozoru.
- Upozornenie: Prístupné časti zariadenia sa môžu zohriať, ak sa používa so spotrebičmi na varenie.
- Odpojenie možno dosiahnuť poskytnutím dostupnej zástrčky alebo začlenením spínača do pevných potrubí v súlade s inštaláčnymi predpismi.
- Neupravujte ani sa nepokúšajte upravovať vlastnosti zariadenia. Mohlo by to pre vás predstavovať nebezpečenstvo.
- Opravy smie vykonávať len autorizovaný odborník.

DÔLEŽITÉ BEZPEČNOSTNÉ POKYNY A PREVENTÍVNE OPATRENIA

- Pred čistením alebo údržbou digestor vždy odpojte.
- Na čistenie vášho zariadenia nepoužívajte naparovacie ani vysokotlakové zariadenia (elektrické bezpečnostné požiadavky).

Nebezpečenstvo udusenía

- Je potrebné dodržiavať nariadenia týkajúce sa odvádzania vzduchu. Do potrubia používaného na odvádzanie pár zariadení používajúcich plyn alebo iné zápalné látky sa nesmie vhaňať vzduch (nevzťahuje sa na zariadenia, ktoré len vracajú vzduch do miestnosti).
- Keď sa digestor používa súčasne so zariadeniami používajúcimi plyn alebo iné palivo (nevzťahuje sa na zariadenia, ktoré len vracajú vzduch do miestnosti), je potrebné zabezpečiť dostatočné vetranie.

Riziko požiaru

- Je zakázané flambovať jedlo a používať plynové variče bez nádob na varenie pod digestorom (nasaté plamene by mohli poškodiť zariadenie).
- Vyprážanie pod zariadením sa musí vykonávať pod neustálym dohľadom. Olej a masť zahriate na veľmi vysoké teploty sa môžu zapáliť.
- Dodržiavajte frekvenciu čistenia a výmeny filtrov. Nahromadenie zvyškov tuku môžete spôsobiť požiar.
- Používanie nad varičmi na palivo (drevo, uhlie...) je zakázané.
- Keď sa kuchynský digestor umiestni nad plynový spotrebič, minimálna vzdialenosť medzi doskou a spodnou časťou digestora musí byť najmenej 65 cm. Ak pokyny na varnej doske nainštalovanej pod digestorom uvádzajú vzdialenosť viac ako 65 cm, je potrebné to zohľadniť.

• *1* IDENTIFIKÁCIA



1.1 – ZOZNAM DIELOV

- C – Vŕtacia šablóna
- D/E – Hmoždinka + skrutka (držiak digestora)
- K – Konzola na upevnenie
- L – Digestor
- N – Uhlíkové filtre

• 2 INŠTALÁCIA



ELEKTRICKÉ ZAPOJENIE

Pri inštalácii a údržbe je potrebné zariadenie odpojiť z elektrického napájania a poistky je potrebné vypnúť alebo vybrať.

Pred odložením zariadenia do skrine je potrebné vykonať elektrické pripojenie (2.2 Pripojenie v bielej zóne).

Skontrolujte, či:

- napájanie zariadenia je dostatočné,
- napájacie káble sú v dobrom stave,
- priemer drôtov je v súlade s pravidlami inštalácie.

Toto zariadenie je napájané napájacím káblom H 05 VVF s 3 vodičmi s priemerom 0,75 mm² (neutrálny, fáza a uzemnenie). Musí sa zapojiť do siete s jednofázovým napätím 220 – 240 V prostredníctvom štandardnej zásuvky IEC 60083, ktoré musia byť prístupné po inštalácii v súlade s pravidlami inštalácie.

Poistka vašej inštalácie musí byť 10 alebo 16 A. Ak je poškodený napájací kábel, zavolajte popredajný servis, aby ste zabránili vzniku nebezpečenstva.

Ak elektrická inštalácia vo vašej domácnosti vyžaduje zmenu zapojenia zariadenia, zavolajte kvalifikovaného elektrikára.

Ak digestor vykazuje niekoľko odchýlok, odpojte zariadenie alebo vyberte poistku zodpovedajúcu napájaciemu káblu zariadenia.

Inštalácia musí spĺňať nariadenia na vetranie priestorov. Osobitne sa odvádzaný vzduch nesmie odvádzat' do potrubia používaného na odvádzanie výparov zo zariadení používajúcich plyn

alebo iné zápalné látky. Poškodené potrubie možno používať len po dohode s príslušným špecialistom. Odvádzací systém, bez ohľadu na to, aký je, nemá byť vedený v podkroví.

Digestor sa používa v režime cirkulácie (2.1) s filtrom s aktívnym uhlím (N), ktorá si zachováva pachy (4.2: Zmena filter s aktívnym uhlím), môže byť použitý v draining- verzii s pridaním voliteľných krbov.

Rady na úsporu energie

Na optimálne používanie vášho zariadenia obmedzte počet ohybov a dĺžku potrubia.



MONTÁŽ DIGESTORA

Vzdialenosť medzi varnou plochu (2.3) a najnižšou časťou odsávača musí byť medzi 50 a 65 cm (pomocou šablóny (C) dodávaný s prístrojom).

- Vedeieme vodorovnú os (A) výšku opierky.
- Nakreslite zvislú čiaru (B) na stene, sa sústredil vzhľadom k povrchu varnej od limitu stropu až do línie predchádzajúceho horizontálne (A).
- Umiestnite vŕtacie šablónu (C) proti stene, použite hmoždinky a skrutky vhodné pre váš typ steny.
- Vyvŕtajte otvory. Tlačiť členky.
- Skrutka upevňovacie lištu (K) na stenu.
- Úplne vyskrutkujte skrutky 2 (2.4), aby sa na maximálnu háčik.
- Inštalácia produktu na sponkou.
- Skrutka spodného skrutka 2 stlačiť produkt k stene.
- Horný skrutky # 1 nastaví horizontabilité kapotou.

Varovanie: robiť manuálne utáhovanie bez vynútenia

- Otvorte dvere kapotu, vyberte kazetu s filtrom a dal anti-zdvíhacieho skrutky (3).
- Vložte filter s aktívnym uhlím na kazete filtra s oboma kovových spojovacích prvkov (4).

• 3 POUŽÍVÁNIE



Odporúčania

Tento návod na inštaláciu a používanie je platný pre viaceré modely. Medzi vašim zariadením a týmto opisom sa môžu vyskytnúť malé rozdiely v detailoch a vybavení.

Pri prvom uvedení do prevádzky sa všetky tlačidlá rozsvietia a potom vypnú.

Zapnutie/vypnutie

Stlačenie tlačidla  umožňuje spustiť digestor rýchlosťou 1.

Dlhé stlačenie tlačidla  umožňuje vypnúť digestor.

Nasýtenie filtračných kaziet

Tlačidlo **> 2** zabliká (1 krátke bliknutie) počas 2 minút po vypnutí digestora, čím naznačí že je potrebná údržba filtračnej kazety (pozrite si kapitolu „Údržba filtračnej kazety“).

Dlhým stlačením (> 2 s) tlačidla **> 2** opätovne spustíte funkciu nasycovania.

Nasýtenie uhlíkových filtrov

Tlačidlo **> 3** zabliká (2 krátke bliknutia) počas 2 minút po vypnutí digestora, čím naznačí že je potrebná výmena uhlíkových filtrov (pozrite si kapitolu „Výmena uhlíkových filtrov“).

Dlhým stlačením (> 5 s) tlačidla **> 3** opätovne spustíte funkciu nasycovania.

Zmena rýchlosti

Funkcia  umožňuje vašmu digestoru zotrvať 8 min pri rýchlosti 4 a potom prejsť na rýchlosť 2.

Po spustení digestora môžete nastaviť rýchlosť nasávania stlačením tlačidla



rýchlosti 2 (rozsvieti sa tlačidlo **> 2**), alebo **> 3** pre rýchlosť 3 (tlačidlo **> 3** sa rozsvieti) na 10 min a potom na rýchlosť 2.



Konfigurácia režimu recyklácie

Digestor je potrebné vypnúť. Predvolene je digestor nastavený v režime odvádzania.

Dlhým stlačením tlačidla (> 2 s) súčasne s tlačidlami **> 2** a **> 3** môžete zvoliť režim odvádzania alebo recyklácie. Tlačidlá **> 2** a **> 3** sa rozsvietia a tlačidlá



 10' alebo  **BOOST** zablikajú.

Krátkym stlačením tlačidla  10' môžete vybrať režim recyklácie (tlačidlo  10' zabliká a tlačidlo  **BOOST** sa rozsvieti).

Krátkym stlačením tlačidla  **BOOST** môžete vybrať režim odvádzania (tlačidlo  **BOOST** zabliká a tlačidlo  10' sa rozsvieti).

Krátkym stlačením tlačidla  potvrdíte konfiguráciu (alebo overenie po 10 s).

Časové nastavenie/Oneskorenie vypnutia

Na konci varenia môžete stlačením tlačidla  10' digestor vypnúť. Táto funkcia umožňuje udržiavať nasávanie 10 minút pri zvolenej rýchlosti. Tlačidlo  10' zabliká.

Oneskorené vypnutie vykonáte stlačením toho istého tlačidla. Oneskorené vypnutie sa zastaví.



• 3 POUŽÍVÁNIE



Osvetlenie

Krátkym stlačením tlačidla  môžete na digestore zapnúť alebo vypnúť svetlo.



Funkcia Eolyse

Krátkym stlačením tlačidla  sa funkcia spustí. Počas 1 hodiny zmení digestor rýchlosť 1 počas 5 minút, potom sa zastaví na 10 min. Tlačidlo  sa rozsvieti a tlačidlo  10' zabliká.



Po hodine sa digestor sám vypne. Túto funkciu prerušíte stlačením tlačidla .



Nastavenie funkcie Eolyse

Dlhým stlačením tlačidla  aktivujete programovanie.

Tlačidlo  zabliká striedavo stlačením tlačidla  10', čím naznačí začiatok programovania.

Počet stlačení tlačidla  sa rovná počtu hodín požadovaných hodín programovania (maximálne 9 = 9 hodín).

Tlačidlo  bude striedavo blikať s tlačidlom  (počet po sebe nasledujúcich bliknutí sa rovná počtu zvolených hodín).

Overenie programovania sa vykonáva automaticky po 25 s alebo krátkym stlačením tlačidla  (tlačidlo  bliká striedavo s tlačidlom .

Programovanie vynulujete stlačením tlačidla .

Automatické zastavenie ventilátora

Ak ste zabudli vypnúť digestor, sám sa zastaví po skončení 9-hodinovej prevádzky.

Automatické zastavenie osvetlenia

Ak ste zabudli vypnúť osvetlenie digestor, samo sa vypne po skončení 9-hodinovej prevádzky.

Rady na úsporu energie

Upravte svoju rýchlosť režimu varenia a počet hrncov. Vyberte si zadné variče varnej dosky.

• 4 ÚDRŽBA



ČISTENIE VONKAJŠIEHO POVRCHU

Na čistenie vonkajšieho povrchu vášho digestora používajte mydlovú vodu, no nepoužívajte čistiace krémy ani špongiu so škrabkou.

4.1 – ČISTENIE FILTRAČNÝCH KAZIET

Je potrebné čistiť ich minimálne približne po každých 30 hodinách používania alebo raz za mesiac. Použite štetec, teplú vodu a jemný čistiaci prostriedok. Predtým, ako ich opäť vrátite na miesto, dôkladne ich opláchnite a osušte.

- Zvýšiť a udržať dvere.
- Déclisper kazety filtra (1) nadol.
- Odstráňte kotla tuk (2) zdvihnutím nahor.
- Pranie, plákanie a vložte

4.2 – VÝMENA UHLÍKOVÉHO FILTRA

Tento filter zachytáva pachy. Je potrebné vymeniť ho približne po každých 120 hodinách používania.

Odneste tieto filtre svojmu predajcovi.

- Vyberte filtračné kazety.
- Odstráňte 2 kovové držiaky (4).
- Vyberte uhlíkové filtre (3).
- Do filtračnej kazety vložte nové filtre.
- Vráťte na miesto 2 kovové držiaky (4).
- Vráťte na miesto filtračnú kazetu.
- Vykonajte tento úkon pre všetky filtračné kazety.

4.3 – VÝMENA SVETIEL LED

Obráťte sa na autorizované servisné stredisko.

• 5 ANOMÁLIE



Digestor nefunguje.

Skontrolujte, či:

- nedošlo k výpadku prúdu,
- rýchlosť bola vybratá.

Digestor má slabý výkon.

Skontrolujte, či:

- zvolená rýchlosť motora postačuje na množstvo produkovaných výparov a pary,
- kuchyňa je dostatočne vetraná, aby bol možný prívod vzduchu,
- uhlíkový filter nie je nasýtený (digestor vo verzii recyklovania).

Digestor sa vypol počas prevádzky.

Skontrolujte, či:

- nedošlo k výpadku prúdu,
- nie sú zapnuté zariadenia na jednosmerný prúd.



OCHRANA ŽIVOTNÉHO PROSTREDIA

Baliace materiály tohto zariadenia sú recyklovateľné. Podieľajte sa na recyklácii a prispievajte k ochrane životného prostredia a uložte ich do komunálnych kontajnerov určených na tento účel.



Toto zariadenie obsahuje tiež mnoho recyklovateľných materiálov. Je označené týmto logom, ktorý označuje, že opotrebované zariadenia sa nesmú miešať s ostatnými odpadmi.

Výrobca bude zariadenia recyklovať v najlepších podmienkach v súlade s európskou smernicou 2002/96/ES o likvidácii elektrických a elektronických zariadení.

Podrobné informácie o najbližších zberných miestach opotrebovaných zariadení získate od mestského úradu alebo predajcu.



Ďakujeme vám za vašu spoluprácu v oblasti ochrany životného prostredia.

• 7 SLUŽBY SPOTŘEBITELŮM

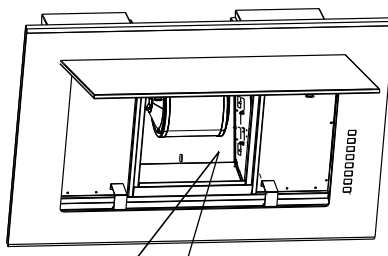

Případné opravy vašeho zařízení musí provádět kvalifikovaný odborník, kterého společnost autorizuje. Pokud nám budete telefonovat, mějte při ruce veškeré potřebné údaje týkající se vašeho přístroje (obchodní označení, servisní označení, sériové číslo), urychlíte tak vyřízení své žádosti. Tyto informace naleznete na typovém štítku.



De Dietrich	320-340V - 50Hz	221 W
service :	type :	315 W 8 W
		B MADE IN S.J.
Nr.		
REF FILTER		



GEACHTE CLIËNTE, GEACHTE CLIËNT,

Ontdek de De Dietrich producten en ervaar unieke emoties.
U wordt er onmiddellijk, vanaf de eerste oogopslag, door aangetrokken.
De kwaliteit van het design uit zich in de tijdloze vormgeving
en de verzorgde afwerkingen die elk voorwerp elegant en verfijnd
maken in perfecte harmonie
met elkaar. Dan komt de onweerstaanbare drang om deze aan te raken.
Het design van De Dietrich kiest voor robuuste en edele materialen:
authenticiteit geniet de voorkeur. Door het combineren van de meest
geavanceerde technologie met edele materialen, maakt De Dietrich
oerdegelijke producten ten dienste van culinaire hoogstandjes,
een passie die wordt gedeeld door al wie van lekker koken houdt.
Wij wensen u veel voldoening in het gebruik van dit nieuwe apparaat.
Wij danken u voor uw vertrouwen.

Veiligheid en belangrijke voorzorgsmaatregelen	100
Identificatie.....	102
Installatie	103
Elektrische aansluiting	103
Montage van de afzuigkap.....	104
Gebruik	105
Aan / Uit	105
Verzadiging van de cassettefilters	105
Verzadiging van de koolstoffilters	105
Van snelheid veranderen	105
Configuratie recyclingmodus	105
Tijd klok / Uitgestelde uitschakeling	105
Verlichting	106
Eolyse functie	106
Programmering van de Eolyse functie.....	106
Auto-stop ventilator	106
Auto-stop verlichting	106
Onderhoud	107
Problemen	108
Milieu.....	109
Consumentendienst	110

VEILIGHEID EN BELANGRIJKE VOORZORGS- MAATREGELEN

Deze handleiding is ook beschikbaar op de website van het merk. Lees deze instructies vóór installatie en gebruik van uw apparaat. Ze zijn geschreven voor uw veiligheid en die van anderen. Bewaar deze handleiding bij uw apparaat. Indien het apparaat wordt doorverkocht of overgedragen aan een andere persoon, zorg er dan voor dat de handleiding wordt meegeleverd.

- In het belang van de voortdurende verbetering van onze producten behouden wij ons het recht voor om technische, functionele of esthetische veranderingen in hun kenmerken toe te passen met betrekking tot technische verbeteringen.
- Om gemakkelijk de apparaatreferenties te kunnen vinden, raden wij u aan deze op de pagina «Service en Consumentrelaties» te noteren.

Belangrijke voorzorgsmaatregelen

- Dit apparaat is bedoeld voor een gebruik door particulier in hun woning. Gebruik het niet voor commerciële of industriële doeleinden of voor andere doeleinden dan waarvoor het is bestemd.
- Pak na ontvangst het apparaat uit of laat dit onmiddellijk uitpakken. Controleer het algemeen aanzicht. Laat eventuele opmerkingen noteren op de vrachtbrief waarvan u een kopie bewaart.
- Dit toestel kan worden gebruikt door kinderen van minstens 8 jaar en mensen met een lichamelijke, zintuiglijke of verstandelijke handicap of gebrek aan ervaring of kennis, indien deze goed onder toezicht staan of duidelijke instructies hebben ontvangen voor het veilig gebruik van het toestel en zich bewust zijn van de risico's. Kinderen mogen niet met het apparaat spelen. Schoonmaak en gebruikersonderhoud mogen niet worden uitgevoerd door kinderen zonder toezicht.
- Let op: Toegankelijke delen van dit apparaat kunnen heet worden bij gebruik met kookapparatuur.
- Het ontkoppelen kan worden verkregen via een toegankelijk stopcontact of met een schakelaar in de vaste bedrading in overeenstemming met de installatievoorwaarden.
- Wijzig de kenmerken van dit apparaat niet of probeer dit niet te doen. Dit kan uw veiligheid in het gedrang brengen.
- Reparaties mogen uitsluitend door een erkende vakman worden uitgevoerd.

VEILIGHEID EN BELANGRIJKE VOOR- ZORGSMATREGELEN

- Schakel de afzuigkap altijd uit alvorens reinigings- of onderhoudswerkzaamheden uit te voeren.
- Gebruik nooit stoom- of hogedrukreinigers op het apparaat om dit te reinigen (eisen met betrekking tot elektrische veiligheid).

Risico op verstikking

- De regelgeving met betrekking tot de luchtafvoer moet worden gerespecteerd. De lucht mag niet afgevoerd worden naar een kanaal dat wordt gebruikt voor het afzuigen van rookgassen van verbrandingsapparaten (geldt niet voor apparaten die enkel de lucht naar de ruimte terugsturen).
- Een goede ventilatie van de ruimte moet worden verzekerd wanneer de kap gelijktijdig wordt gebruikt met apparaten die met gas of andere brandstoffen werken (geldt niet voor apparaten die enkel de lucht naar de ruimte terugsturen).

Brandgevaar

- Het is verboden te flamberen of een gasvuur te gebruiken zonder kookgerei onder de afzuigkap (de afgezogen vlammen kunnen het apparaat beschadigen).
- Bij frituren onder het apparaat moet dit onder voortdurend toezicht gebeuren. Oliën en vetten die op hoge temperaturen worden gebracht, kunnen ontbranden.
- Respecteer de frequentie van het schoonmaken en het vervangen van de filters. De ophoping van vetafzettingen kan brand veroorzaken.
- Het gebruik boven een warmtebron met brandstof (hout, kolen...) is niet toegestaan.
- Wanneer de kap boven een gastoestel wordt geplaatst, moet de minimale afstand tussen het oppervlak van de kookplaat en de onderkant van de kap minstens 65 cm zijn.. Als de instructies van de kookplaat geïnstalleerd onder de afzuigkap een grotere afstand dan 65 cm aangeven, dan moet daar rekening mee worden gehouden.

• *1* IDENTIFICATIE



1.1 - ONDERDELENLIJST

- C - Boormal
- D/E - Plug + schroef (schoorsteenhouder)
- K - Bevestigingsstrip
- L - Afzuigkap
- N - koolstoffilter

• 2 *INSTALLATIE*



ELEKTRISCHE AANSLUITING

Bij de installatie en onderhoudsverrichtingen moet het toestel afgekoppeld worden van het elektriciteitsnet, moeten de zekeringen afgekoppeld of verwijderd worden.

De elektrische aansluiting moet verwezenlijkt worden voordat het apparaat in het meubel geplaatst wordt (2.2 Aansluiten in witte zone)..

Controleer dat:

- het vermogen van de installatie voldoende is,
- de toevoerlijnen in goede staat zijn
- de draaddiameter overeenstemt met de installatieregels.

Dit apparaat wordt geleverd met een voedingskabel H 05 VVF met 3 geleiders van 0,75 mm² (nulleider, fase en aarde). Deze moet worden aangesloten op een eenfase spanningsnet van 220-240 V via een genormaliseerd stopcontact IEC 60083 dat na de installatie toegankelijk moet blijven, overeenkomstig de installatievoorschriften.

De zekering van uw installatie moet 10 of 16 A bedragen. Als de voedingskabel beschadigd is, neem dan contact op met de servicedienst om ieder gevaar te vermijden.

Als de elektriciteitsinstallatie van uw woning gewijzigd moet worden om uw apparaat aan te sluiten, doet u best een beroep op een gekwalificeerde electricien.

Als de afzuigkap om het even welk probleem geeft, koppelt u het apparaat af of verwijdt u de zekering die met de lijn overeenkomt waarop het apparaat is aangesloten.

De installatie moet conform de geldende regelgeving voor de ventilatie van verrekken zijn. In het bijzonder mag de afgevoerde lucht niet naar een leiding gevoerd worden die gebruikt wordt voor het afvoeren van de rookgassen van apparaten die gas of een andere brandstof gebruiken. Het gebruik van in onbruik geraakte leidingen mag alleen plaatsvinden na toestemming van een bevoegde vakman. Om het even welke afvoerleiding mag niet uitmonden op de vloering.

Deze kap wordt gebruikt in hercirculatiemodus (2,1) met een actief koolfilter (N) die geuren (4,2: wijzigen koolstoffilter) behoudt, kan worden gebruikt drainage-uitvoering met toevoeging optionele haarden.

Tip voor energiebesparing

Voor een optimaal gebruik van uw apparaat moet u het aantal bochten en de lengte van de koker zo beperkt mogelijk houden.

• 2 *INSTALLATIE*



MONTAGE VAN DE AFZUIGKAP

De afstand tussen de kookplaat (2.3) en het laagste deel van de afzuigkap moet tussen de 50 en 65 cm (gebruik de sjabloon (C) met uw apparaat is geleverd).

- Trek een horizontale lijn (A) voor terughoudendheid hoogte.
- Trek een verticale lijn (B) aan de wand, gecentreerd ten opzichte van het werkvlak van het plafond beperking tot de lijn voorgaande horizontale (A).
- Plaats de boormal (C) tegen de muur, gebruik pluggen en schroeven die geschikt is voor uw type muur.
- Boor de gaten. Push enkels.
- Schroef de bar attachment (K) aan de muur.
- Volledig draai de schroeven 2 (2.4) de maximale haak uit te brengen.
- Installeer het product op de baret.
- Draai de onderste schroef 2 om het product te drukken om de muur.
- De bovenste schroeven # 1 sets de horizontabilite de kap.

Waarschuwing: doe manueel te bedienen zonder te

- Open de deur van de kap, verwijder het filter cassette en zet de anti-lifting schroef (3).
- Zet de koolstoffilter op het filter cassette met de twee metalen bevestigingen (4).

• 3 GEBRUIK



Advies

Deze handleiding voor installatie en gebruik is van toepassing op verschillende modellen. Kleine verschillen in details en hulpstukken kunnen zich voordoen tussen uw apparaat en deze beschrijvingen.

Bij de eerste ingebruikname gaan alle toetsen branden, om daarna te doven.

Aan / Uit

Door op de toets  te drukken, kan de afzuigkap starten op snelheid 1.

Door lang op de toets  te drukken, stopt de afzuigkap.

Verzadiging van de cassettefilters

De toets  knippert (1 korte flits) gedurende 2 minuten na het uitschakelen van de afzuigkap om aan te geven dat de cassettefilters gereinigd moeten worden (zie hoofdstuk "Reiniging cassettefilter").

Druk lang (> 2 s) op de toets  om de functie "verzadiging" te resetten.

Verzadiging van de koolstoffilters



De toets  knippert (2 korte flitsen) gedurende 2 min. na het uitschakelen van de afzuigkap om aan te geven dat de koolstoffilters vervangen moeten worden (zie hoofdstuk "Vervanging koolstof-filter").

Druk lang (>5s) op de toets  om de functie "verzadiging" te resetten.

Veranderen van snelheid







Met de functie  kan uw afzuigkap 8 min op de max. snelheid 4 blijven staan om vervolgens over te gaan om

snelheid 2.



Na de afzuigkap gestart te hebben, kunt u de afzuigsnelheid wijzigen door op snelheid 2 te drukken (toets  is verlicht), of  voor de snelheid 3 (de toets  is verlicht) gedurende 10 min en vervolgens snelheid 2.

Configuratie van de recyclingmodus

Uw afzuigkap moet uitgeschakeld zijn. Standaard staat de afzuigkap in de afvoermodus.

Door gelijktijdig lang (> 2 s) op de toetsen  en  te drukken, kunt u de modus Afvoer of Recycling kiezen. De toetsen  en  branden en de toetsen  of  knipperen.

Door kort op de toets  te drukken, kunt u de recyclingmodus selecteren (de toets  knippert en de toets  is gedoofd).

Door kort op de toets  te drukken, kunt u de afvoermodus selecteren (toets  knippert en toets  is gedoofd).

Door kort op de toets  te drukken, wordt de configuratie gevalideerd (of valideren na 10 s).

Tijd klok / Uitgestelde uitschakeling

Aan het einde van het koken kunt u de toets  selecteren om de afzuigkap uit te schakelen. Met deze functie kan de afzuigkap nog gedurende 10 minuten werken op de geselecteerde snelheid, de toets  knippert.

Om de uitgestelde uitschakeling te annu-

• 3 GEBRUIK





leren, drukt u op dezelfde toets, de uitgestelde uitschakeling stopt.

Verlichting

Door kort op de toets  te drukken, kunt u de verlichting van uw afzuigkap in- of uitschakelen.

Eolyse functie

Door kort op de toets  te drukken, start de functie. Gedurende 1 uur wisselt de afzuigkap snelheid 1 gedurende 5 min af met een uitschakeling van 10 min, de toets  is verlicht, de toets  knippert.

Na 1 uur schakelt de afzuigkap automatisch uit. Om deze functie te onderbreken, drukt u nogmaals op de toets .



Programmering van de Eolyse functie

Door lang op de toets  te drukken, wordt de programmering ingeschakeld.

De toets  knippert afwisselend met de toets  om het begin van de programmering aan te geven.

Het aantal keer drukken op de toets  is gelijk aan het gewenste aantal geprogrammeerde uren (maximum 9 = 9 uur).

De toets  knippert afwisselend met de toets  (het aantal flitsen na elkaar is gelijk aan het aantal geselecteerde uren).

De programmering wordt automatisch gevalideerd na 25 s of na een korte druk op de toets  (de toets  knippert afwisselend met de toets ).

Om de programmering te annuleren, drukt u op de toets .

Auto-stop ventilator

Als u vergeet om uw afzuigkap uit te schakelen, stopt deze automatisch na een werking van 9 uur.

Auto-stop verlichting

Als u vergeet om de verlichting van uw afzuigkap uit te schakelen, stopt deze automatisch na een werking van 9 uur.

Tip voor energiebesparing

Pas uw snelheid aan de kookwijze en het aantal pannen aan. Geef de voorkeur aan de achterste pitten van uw kookplaat.

• 4 ONDERHOUD



REINIGEN VAN HET BUITENOP- PERVLAK

Gebruik voor het reinigen van uw afzuigkap zeepwater, geen schuurcrème en geen schuursponsjes.

4.1 - REINIGING VAN DE CASSETTE- FILTERS

Deze moeten na iedere 30 uur gebruik of minstens een keer per maand gereinigd worden. Gebruik een borstel, warm water en een zacht reinigingsmiddel. Spoel ze af en laat ze goed opdrogen, alvorens ze terug te plaatsen.

- Hef en de deur te houden.
- Déclispeer de cassette filter (1) naar beneden.
- Verwijder de ketel vet (2) op te tillen.
- Het wassen, spoelen en plaats

4.2 - VERVANGING VAN HET KOOLSTOFFILTER

Dit filter houdt de geuren vast en moet daarom na ca. 120 uur gebruik vervangen worden.

Bestel deze filters bij uw detailhandelaar.

- Verwijder de cassettefilters.
- Verwijder de 2 metalen bevestigingen (4)
- Verwijder de koolstoffilters (3)
- Plaats de nieuwe filters op de cassettefilters
- Zet de 2 bevestigingen terug op hun plaats (4)
- Zet het cassettefilter terug op zijn plaats
- Voer deze handeling uit voor alle cassettefilters.

4.3 - VERVANGING VAN DE LED LAMPEN

Neem contact op met de servicedienst

• 5 *PROBLEMEN*



De afzuigkap werkt niet.

Contoleer dat:

- er geen stroomonderbreking is.
- er inderdaad een snelheid geselecteerd is.

De afzuigkap heeft een onvoldoende rendement.

Contoleer dat:

- de geselecteerde motorsnelheid voldoende is voor de hoeveelheid rookgassen en vrijgekomen stoom.
- de keuken voldoende geventileerd wordt voor afvoer van de lucht.
- het koolstoffilter niet verzadigd is (afzuigkap in recyclingmodus).

De afzuigkap schakelt uit tijdens de werking.

Contoleer dat:

- er geen stroomonderbreking is.
- de omnipolaire schakelaar niet ontkoppeld is.



RESPECT VOOR HET MILIEU

Het verpakkingsmateriaal van dit apparaat is recyclebaar. Doe mee aan de recycling en draag bij aan de bescherming van het milieu door dit materiaal in de hiervoor bestemde gemeentecontainers te deponeren.



Uw apparaat bevat eveneens tal van recyclebare materialen. Daarom is het voorzien van dit logo, dat aangeeft dat de  gebruikte apparaten van ander afval dienen te worden gescheiden.

De recyclage van de apparaten die door uw fabrikant wordt georganiseerd, wordt op deze manier onder de beste omstandigheden uitgevoerd, overeenkomstig de Europese richtlijn 2002/96/EG betreffende elektrisch en elektronisch afval.

Informeer bij uw gemeente of bij uw verkoper naar de dichtstbijzijnde inzamelplaats voor uw oude apparaten.

Wij danken u voor uw bijdrage aan de bescherming van het milieu.

• 7 CONSUMENTENDIENST



Eventuele interventies aan uw apparaat moeten worden uitgevoerd door een gekwalificeerde professionele technicus van het merk. Om bij het opbellen de verwerking van uw verzoek te vergemakkelijken, gelieve de volledige referentie van uw apparaat bij de hand te houden (commerciële referentie, servicereferentie, serienummer). Deze informatie wordt weergegeven op het identificatieplaatje.

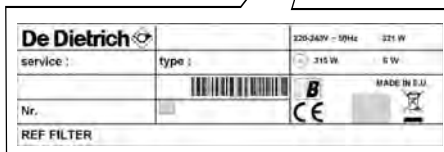
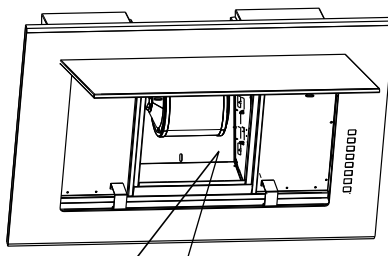



LIEBE KUNDIN, LIEBER KUNDE

Die Produkte von De Dietrich zu entdecken heißt einzigartige Emotionen zu empfinden.

Die Verlockung entsteht schon beim ersten Anblick. Das Design zeichnet sich durch eine zeitlose Ästhetik und eine sorgfältige Verarbeitung aus, wodurch jedem Gegenstand Eleganz und Raffinesse verliehen wird und beides in perfektem Einklang zueinander steht. Sofort kommt das unwiderstehliche Verlangen nach einer Berührung auf.

Das Design von De Dietrich zeigt sich in widerstandsfähigem und hochwertigen Materialien. Hier wird der Authentizität der Vorzug gegeben. Durch die Kombination hochentwickelter Technologie mit edlen Materialien schafft De Dietrich hochwertige Produkte für kulinarische Genüsse - eine Leidenschaft, die alle Gourmets teilen. Wir wünschen Ihnen mit Ihrem neuen Gerät viel Freude.

Wir danken Ihnen für das entgegengebrachte Vertrauen.

Sicherheit und wichtige Sicherheitsmaßnahmen	113
Kennzeichnung	115
Einbau	116
Elektrischer Anschluss	116
Montage der Dunstabzugshaube	117
Bedienung	118
Ein / Aus	118
Sättigung der Filterkassetten	118
Sättigung der Kohlefilter	118
Änderung der Stufe	118
Konfiguration Abzugmodus	118
Verzögerung / Verzögerter Stopp	118
Beleuchtung	119
Funktion Eolyse	119
Programmierung der Funktion Eolyse	119
Auto-Stopp Lüfter	119
Auto-Stopp Beleuchtung	119
Pflege	120
Reinigung des Filters	120
Wechsel des Filters	120
Wechsel der Lampe	120
Reinigung der Außenfläche	120
Funktionsstörungen	121
Umwelt	122
Verbraucherservice	123

SICHERHEIT UND WICHTIGE SICHERHEITSMASSNAHMEN

Sie können diese Gebrauchsanweisung auf der Internetseite der Marke herunterladen.

Vor der Installation und Benutzung des Geräts sollten diese Hinweise zur Kenntnis genommen werden. Sie sind für die Sicherheit des Benutzers und anderer Personen verfasst worden. Diese Gebrauchsanleitung mit dem Gerät aufbewahren. Sollte das Gerät verkauft oder veräußert werden, sichergehen, dass die Betriebsanleitung beigelegt wird.

- Da wir unsere Produkte ständig verbessern möchten, behalten wir uns im Zuge der technischen Weiterentwicklung das Recht vor, ihre technischen, funktionellen und ästhetischen Merkmale zu verändern.
- Wir empfehlen, die Produktreferenzen des Geräts auf der Seite "Kundendienst und Kundenbeziehungen" zu notieren.

Wichtige Vorsichtsmaßnahmen

- Dieses Gerät ist für die Benutzung durch Privatpersonen in ihrem Haushalt entwickelt worden. Es ist nicht für kommerzielle, industrielle oder andere Zwecke als diejenigen zu benutzen, für die es konzipiert worden ist.
- Das Gerät bei Lieferung sofort auspacken oder auspacken lassen. Sein allgemeines Aussehen prüfen. Vermerken Sie eventuelle Vorbehalte schriftlich auf dem Lieferschein und behalten Sie ein Exemplar davon.
- Dieses Gerät kann von Kindern ab 8 Jahren und von Personen mit körperlichen und geistigen Behinderungen der Sinnesorgane bzw. Personen ohne Erfahrungen und Kenntnisse bedient werden, wenn sie ordnungsgemäß beaufsichtigt werden oder wenn sie Anweisungen zur sicheren Bedienung des Gerätes erhalten haben und die etwaigen Gefahren verstanden haben. Kinder dürfen nicht mit dem Gerät spielen. Reinigung und Pflege durch den Benutzer dürfen nicht durch unbewachte Kinder ausgeführt werden.
- Achtung: Zugängliche Geräteteile können sich erhitzen, wenn das Gerät mit Kochgeräten verwendet wird.
- Die Abschaltung kann gemäß den Installationsvorschriften über einen zugänglichen Stecker oder einen Schalter in den fest verlegten Leitungen erreicht werden.
- Die Eigenschaften dieses Geräts nicht verändern oder versuchen, sie zu verändern. Dies würde eine Gefahr für Sie darstellen.
- Reparaturen dürfen nur durch einen zugelassenen Fachmann durchgeführt werden.

SICHERHEIT UND WICHTIGE SICHERHEITSMASSNAHMEN

- Die Dunstabzugshaube muss immer vom Stromnetz getrennt werden, bevor Arbeiten zur Reinigung oder Pflege daran vorgenommen werden.
- Niemals Dampf- oder Hochdruckgeräte zur Reinigung des Gerätes benutzen (Anforderungen an die elektrische Sicherheit).

Erstickungsgefahr

- Die Vorschriften über den Luftabzug müssen eingehalten werden. Die Luft darf nicht in eine Rohrleitung gelangen, die für den Abzug von Rauch aus Geräten, die mit Gas oder einem anderen Brennstoff funktionieren, verwendet wird (dies gilt nicht für Geräte, die die Luft nur in den Raum zurückführen).
- Es muss eine angemessene Belüftung des Raums vorgesehen werden, wenn eine Dunstabzugshaube in der Küche gleichzeitig mit Geräten verwendet wird, die mit Gas oder einem anderen Brennstoff funktionieren (dies gilt nicht für Geräte, die die Luft nur in den Raum zurückführen).

Brandgefahr

- Es ist verboten, unter der Dunstabzugshaube Lebensmittel zu flambieren oder Gaskochzonen ohne Gargefäße zu verwenden (eingesaugte Flammen können das Gerät beschädigen).
- Frittiervorgänge unter dem Gerät müssen ununterbrochen überwacht werden. Öle und Fette, die sehr stark erhitzt werden, können brennen.
- Die Häufigkeit der Reinigung und des Austauschs der Filter muss eingehalten werden. Durch Fettansammlungen kann ein Brand ausgelöst werden.
- Der Betrieb über einem Kochfeld mit Brennmaterial (Holz, Kohle...) ist nicht gestattet.
- Wenn sich die Dunstabzugshaube über einem Gasgerät befindet, muss der Mindestabstand zwischen der Oberfläche des Kochfelds und der Unterseite der Dunstabzugshaube mindestens 65 cm betragen. Wenn in der Anleitung des unter der Dunstabzugshaube installierten Kochfelds ein größerer Abstand als 65 cm angegeben ist, dann ist dieser zu berücksichtigen.

• *1* KENNZEICHNUNG



1.1 - LISTE DER TEILE

- C - Bohrschablone
- D/E - Dübel + Schraube
(Kaminhalterung)
- K - Befestigungsstange
- L - Dunstabzugshaube
- N - Kohlefilter



ELEKTRISCHER ANSCHLUSS

Bei Einbau und Wartungsvorgängen muss das Gerät vom Stromnetz getrennt werden und die Sicherungen müssen abgeschaltet oder herausgenommen werden.

Der Stromanschluss wird hergestellt, bevor das Gerät in das Möbel eingeschoben wird (2.2 Anschluss im weißen Bereich).

Prüfen ob:

- die Leistung der Installation ausreicht,
- die Versorgungsleitungen in gutem Zustand sind,
- der Drahtquerschnitt den Einbauvorschriften entspricht.

Dieses Gerät wird mit einem Stromkabel H 05 VVF mit 3 Leitern von 0,75 mm² (Neutralleiter, Phase und Erdung) geliefert. Es muss über einen nach IEC 60083 genormten Stecker, der nach dem Einbau zugänglich bleiben muss, gemäß den Installationsanweisungen an das einphasige Stromnetz 220-240 V angeschlossen werden.

Die Anlage erfordert eine 10 oder 16 A-Sicherung. Um jegliche Gefahr zu vermeiden, wenden Sie sich im Fall eines beschädigten Stromkabels an den Kundendienst.

Wenn die Stromanlage der Wohnung für den Anschluss des Geräts geändert werden muss, wenden Sie sich bitte an einen qualifizierten Elektriker.

Wenn die Dunstabzugshaube irgendeine Störung aufweist, das Gerät vom Netz trennen oder die Sicherung für die Anschlussleitung des Geräts herausnehmen.

Die Anlage muss den geltenden Vorschriften für die Raumbelüftung entsprechen. Insbesondere darf die Abluft nicht in eine Rohrleitung gelangen, die für den Abzug von Rauch aus Geräten, die mit Gas oder einem anderen Brennstoff funktionieren, verwendet wird. Stillgelegte Rohrleitungen dürfen erst nach Genehmigung eines kompetenten Fachmanns verwendet werden. Die Abluftleitung darf auf keinen Fall im Dachboden münden.

Diese Dunstabzugshaube wird in Umluft-Betrieb (2.1) mit einem Aktivkohlefilter (N) verwendet, der die Geruchsstoffe aufnimmt (4.2: Wechsel des Kohlefilters). Sie kann nach Installation optionaler Kamine in Abzug-Betrieb verwendet werden.

Energiespar-Tipp

Für eine optimale Nutzung Ihres Geräts sollte die Anzahl der Rohrbögen und die Länge des Kanals so klein wie möglich sein.

• 2 EINBAU



MONTAGE DER DUNSTABZUGSHAUBE

Der Abstand zwischen dem Kochfeld (2.3) und dem untersten Teil der Dunstabzugshaube muss zwischen 50 und 65 cm betragen (verwenden Sie die mit Ihrem Gerät mitgelieferte Schablone).

- Zeichnen Sie einen horizontalen Strich (A) in der gewünschten Höhe.
- Zeichnen Sie einen vertikalen Strich (B) an die Wand, mittig in Bezug auf das Kochfeld, von der Decke bis zur Grenze des zuvor gezeichneten horizontalen Strichs (A).
- Stellen Sie die Bohrschablone (C) gegen die Wand, verwenden Sie Dübel und Schrauben, die für den Typ Ihrer Wand geeignet sind.
- Bohren Sie die Löcher. Setzen Sie die Dübel ein.
- Schrauben Sie die Befestigungsstange (K) in die Wand.
- Lösen Sie die Schrauben Nr. 2 (2.4) vollständig, damit der Haken so weit wie möglich heraustritt.
- Setzen Sie das Produkt auf die Stange.
- Schrauben Sie die untere Schraube Nr. 2 wieder ein, um das Produkt an die Wand zu drücken.
- Mit der oberen Schraube Nr. 1 kann die Horizontalität der Dunstabzugshaube eingestellt werden.

Achtung: Nur mit der Hand nicht zu fest schrauben.

- Öffnen Sie die Tür der Dunstabzugshaube, nehmen Sie die Filterkassette heraus und setzen Sie die Abhebeschuttschraube (3) ein.
- Setzen Sie den Kohlefilter mithilfe der 2 Metallbefestigungen (4) auf die Filterkassette.

• 3 BENUTZUNG





Empfehlung

Diese Einbau- und Betriebsanleitung gilt für mehrere Modelle. Es kann leichte Abweichungen bei Details und bei der Ausstattung zwischen Ihrem Gerät und den hier enthaltenen Beschreibungen geben.

Bei der ersten Inbetriebnahme gehen alle Tasten an und wieder aus.

Ein / Aus

Durch Drücken der Taste  kann die Dunstabzugshaube in Stufe 1 gestartet werden.

Durch längeres Drücken der Taste  kann die Dunstabzugshaube ausgeschaltet werden.

Sättigung der Filterkassetten

Die Taste  blinkt (leuchtet 1-mal kurz auf) 2 Minuten lang nach Ausschalten der Dunstabzugshaube, um zu melden, dass die Filterkassetten gereinigt werden müssen (siehe Kapitel „Reinigung der Filterkassette“).

Drücken Sie längere Zeit (> 2 s) die Taste , um die Funktion „Sättigung“ neu zu initialisieren.



Sättigung der Kohlefilter

Die Taste  blinkt (leuchtet 2-mal kurz auf) 2 Minuten lang nach Ausschalten der Dunstabzugshaube, um zu melden, dass die Kohlefilter ausgewechselt werden müssen (siehe Kapitel „Wechsel des Kohlefilters“).

Drücken Sie längere Zeit (> 5 s) die Taste , um die Funktion „Sättigung“ neu zu initialisieren.

Änderung der Stufe







Mit der Funktion  bleibt die Dunstabzugshaube 8 min lang auf Höchststufe 4 und geht dann in die Stufe 2 über.



Nach dem Starten der Dunstabzugshaube können Sie die Saugstufe ändern durch Drücken der Stufe 2 (die Taste  leuchtet) oder  für die Stufe 3 (die Taste  leuchtet) 10 min lang und dann Stufe 2.



Konfiguration des Abzugmodus

Die Dunstabzugshaube muss ausgeschaltet sein.

Standardmäßig ist die Dunstabzugshaube im Umluftmodus.

Drücken Sie längere Zeit (> 2 s) die Tasten  und  gleichzeitig, um den Abzug- oder Umluftmodus zu wählen. Die Tasten  und  leuchten und die Tasten  oder  blinken.

Durch kurzes Drücken der Taste  kann der Umluftmodus ausgewählt werden (die Taste  blinkt und die Taste  ist aus).



Durch kurzes Drücken der Taste  kann der Abzugmodus ausgewählt werden (die Taste  blinkt und die Taste  ist aus).

Durch kurzes Drücken der Taste  wird die Konfiguration bestätigt (oder Bestätigung nach 10 s).

• 3 BENUTZUNG



Verzögerung / Verzögerter Stopp



Am Ende eines Garvorgangs können Sie die Taste  auswählen, um die Dunstabzugshaube auszuschalten. Mit dieser Funktion kann die Absaugung 10 Minuten lang in der ausgewählten Stufe fortgesetzt werden, die Taste  blinkt.

Zum Annullieren des verzögerten Stopps drücken Sie dieselbe Taste, dann wird der verzögerte Stopp angehalten.

Beleuchtung

Durch kurzes Drücken der Taste  kann die Beleuchtung der Dunstabzugshaube ein- oder ausgeschaltet werden.



Funktion Eolyse

Durch kurzes Drücken der Taste  wird die Funktion gestartet. 1 Stunde lang wechselt die Dunstabzugshaube zwischen Stufe 1 (5 min lang), dann Ausschalten (10 min lang); die Taste  leuchtet, die Taste  blinkt.







Nach 1 Stunde geht die Dunstabzugshaube von alleine aus. Diese Funktion kann durch nochmaliges Drücken der Taste  abgebrochen werden.

Programmierung der Funktion Eolyse

Durch langes Drücken der Taste  wird die Programmierung aktiviert.

Die Taste  blinkt abwechselnd mit der Taste  und zeit somit den Beginn der Programmierung an.

Wie oft die Taste  gedrückt wird, entspricht der gewünschten programmierten Stundenzahl (höchstens 9 = 9 Stunden).

Die Taste  blinkt abwechselnd mit der Taste  (wie oft sie aufleuchtet, entspricht der gewählten Stundenzahl). Die Programmierung wird automatisch nach 25 s oder durch kurzes Drücken der Taste  bestätigt (die Taste  blinkt abwechselnd mit der Taste ). Zum Annullieren der Programmierung drücken Sie die Taste .

Auto-Stopp Lüfter

Wenn Sie vergessen, die Dunstabzugshaube auszuschalten, wird diese nach 9 Betriebsstunden ausgeschaltet.

Auto-Stopp Beleuchtung

Wenn Sie vergessen, die Beleuchtung der Dunstabzugshaube auszuschalten, wird diese nach 9 Betriebsstunden ausgeschaltet.

Energiespar-Tipp

Passen Sie die Stufe an den Garvorgang und an die Anzahl von Töpfen an. Verwenden Sie vorzugsweise die hinteren Garstellen des Kochfelds.

• 4 PFLEGE



REINIGUNG DER AUSSENFLÄCHE

Verwenden Sie zum Reinigen der Außenfläche der Dunstabzugshaube Seifenlauge, spülen Sie sie mit klarem Wasser nach und wischen Sie sie mit einem weichen Tuch ab. Verwenden Sie keine Scheuermittel und keinen Scheuer- oder Metallschwamm.

- Filterkassette ein
- Setzen Sie die 2 Metallbefestigungen wieder ein
- Setzen Sie die Filterkassette wieder ein

4.1 - REINIGUNG DES FILTERS (1) UND DES FETTAUFFANG-BEHÄLTERS (2)

Dieser Filter nimmt fetthaltige Dämpfe auf. Er muss etwa alle 30 Betriebsstunden oder mindestens einmal im Monat gereinigt werden. Verwenden Sie eine weiche Bürste, warmes Wasser und ein mildes Reinigungsmittel. Spülen Sie ihn gründlich aus und lassen Sie ihn gut trocknen, bevor Sie ihn wieder einsetzen.

- Heben Sie die Tür an und halten Sie sie.
- Clipsen Sie die Filterkassette (1) nach unten aus.
- Entfernen Sie den Fettauffangbehälter (2), indem Sie ihn nach oben anheben.
- Waschen Sie ihn, spülen Sie ihn aus und setzen Sie ihn wieder ein.

4.2 - WECHSEL DES KOHLEFILTERS (3)

Dieser Filter nimmt die Geruchsstoffe auf. Er muss etwa alle 120 Betriebsstunden ausgewechselt werden. Bestellen Sie diese Filter bei Ihrem Händler.

- Bauen Sie die Filterkassette aus
- Entfernen Sie die 2 Metallbefestigungen (4)
- Entfernen Sie den Kohlefilter aus der Filterkassette
- Setzen Sie einen neuen Filter in die

4.3 - WECHSEL DER LED-LAMPE

- Wenden Sie sich an den Kundendienst

• 5 *FUNKTIONSTÖRUNGEN*



Die Dunstabzugshaube funktioniert nicht.

Prüfen ob:

- es keinen Stromausfall gibt.
- eine Stufe tatsächlich ausgewählt wurde.

Die Dunstabzugshaube hat eine ungenügende Leistung.

Prüfen ob:

- die ausgewählte Motordrehzahl hoch genug für die abgegebene Rauch- und Dampfmenge ist.
- die Küche ausreichend belüftet ist, um einen Lufteinlass zu ermöglichen.
- der Kohlefilter nicht saturiert ist (Dunstabzugshaube in Umluft-Betrieb).

Die Dunstabzugshaube schaltet sich während des Betriebs aus.

Prüfen ob:

- es keinen Stromausfall gibt.
- die omnipolare Abschaltvorrichtung nicht ausgelöst wurde.



UMWELTSCHUTZ

Das Verpackungsmaterial des Gerätes ist recyclingfähig. Führen Sie es der Wiederverwertung zu und leisten Sie einen Beitrag zum Umweltschutz, indem Sie es in den dazu vorgesehenen Containern Ihrer Gemeinde entsorgen.



In das Gerät wurden viele recyclingfähige Materialien eingebaut. Dieses Logo bedeutet, dass Altgeräte nicht zusammen mit anderen Abfällen entsorgt werden dürfen.

Die vom Hersteller organisierte Wiederverwertung erfolgt unter optimalen Bedingungen und hält die europäische Richtlinie 2002/96/EG für Abfälle aus elektrischen und elektronischen Geräten ein.

Fragen Sie in der Gemeindeverwaltung oder bei Ihrem Händler nach den nächstgelegenen Sammelpunkten für Altgeräte.

Wir danken für Ihren Beitrag zum Umweltschutz.

• 7 VERBRAUCHERSERVICE



REPARATURARBEITEN FRANKREICH

Eventuelle Reparaturarbeiten an dem Gerät müssen von qualifiziertem Fachpersonal des Händlers vorgenommen werden. Um bei Ihrem Anruf die Entgegennahme Ihres Anliegens zu erleichtern, halten Sie bitte die vollständigen Geräteangaben bereit (Handels-Referenznummer, Service-Referenznummer, Seriennummer). Diese Angaben finden Sie auf einem an Ihrem Gerät angebrachten Schild.



IT

CARA CLIENTE, CARO CLIENTE,

scoprire i prodotti De Dietrich significa provare emozioni uniche.

Si è attirati fin dal primo sguardo. La qualità del design è visibile nell'estetica che sfida il tempo e nelle finiture accurate che rendono ogni oggetto elegante e raffinato, in perfetta armonia l'uno con l'altro.

Viene poi la voglia irresistibile di toccare.

Il design De Dietrich si basa su materiali robusti e prestigiosi che lasciano ampio spazio all'autenticità. Associando la tecnologia più evoluta a materiali nobili, De Dietrich garantisce la realizzazione di prodotti di elevata manifattura al servizio dell'arte culinaria, una passione condivisa da tutti coloro che amano la cucina. Le auguriamo la massima soddisfazione nell'utilizzo di questo nuovo prodotto.

La ringraziamo per la Sua fiducia.

De Dietrich 

Sicurezza e precauzioni importanti	126
Identificazione	128
Installazione	129
Collegamento elettrico	129
Montaggio della cappa.....	130
Utilizzo	131
On/Off	131
Saturazione dei filtri a cassetta	131
Saturazione dei filtri carbone	131
Selezione della velocità	131
Configurazione della modalità evacuazione	131
Timer/Arresto programmato.....	131
Illuminazione	132
Funzione Eolyse	132
Programmazione della funzione Eolyse	132
Auto-stop ventilatore	132
Auto-stop illuminazione	132
Manutenzione.....	133
Pulizia del filtro.....	133
Sostituzione del filtro	133
Sostituzione della lampada	133
Pulizia della superficie esterna	133
Anomalie.....	134
Ambiente	135
Servizio consumatori	136

SICUREZZA E PRECAUZIONI IMPORTANTI

Questo manuale è disponibile anche sul sito Internet del marchio. La invitiamo a leggere attentamente questi consigli prima d'installare e utilizzare l'apparecchio. Sono stati elaborati per la Sua sicurezza e per quella delle persone che Le stanno vicino. Conservare queste istruzioni d'uso con l'apparecchio. Se l'apparecchio dovesse essere venduto o ceduto ad altre persone, accertarsi che sia accompagnato dalle relative istruzioni.

- Con il costante scrupolo di migliorare i nostri prodotti, ci riserviamo il diritto di apportare modifiche alle loro caratteristiche tecniche, funzionali o estetiche, parallelamente all'evoluzione tecnica.
- Per ritrovare facilmente i codici prodotto dell'apparecchio, si consiglia di annotarli nella pagina "Servizio e relazioni con i consumatori".

Precauzioni importanti

- Questo apparecchio è stato progettato per un uso privato residenziale. Vietato l'uso a fini commerciali o industriali o per fini diversi.
- Alla consegna dell'apparecchio, estrarlo immediatamente dall'imballaggio. Verificarne le condizioni generali. Scrivere le eventuali riserve sul modulo di consegna, una copia del quale dovrà essere conservata.
- Questo apparecchio può essere utilizzato da bambini dagli 8 anni in su e da persone con ridotte capacità fisiche, sensoriali o mentali, oppure senza esperienza o conoscenze, purché sotto debita sorveglianza oppure dopo aver fornito loro le istruzioni relative ad un utilizzo sicuro dell'apparecchio e dopo aver verificato che abbiano compreso i rischi. I bambini non dovrebbero giocare con l'apparecchio. Le pulizie e la cura dell'apparecchio non devono essere effettuati da bambini senza la sorveglianza di un adulto.
- Attenzione: Le parti accessibili di questo apparecchio possono diventare calde quando viene utilizzato con apparecchi da cottura.
- Deve essere possibile scollegare l'apparecchio dalla rete di alimentazione sia con una spina accessibile, sia incorporando un interruttore nelle canalizzazioni fisse, conformemente alle regole d'installazione.
- Non modificare e non cercare di modificare le caratteristiche tecniche di questo apparecchio. Potrebbe essere pericoloso.
- Le riparazioni devono essere effettuate esclusivamente da un tecnico qualificato.

SICUREZZA E PRECAUZIONI IMPORTANTI

- Scollegare sempre la cappa prima di procedere alla pulizia o alla manutenzione.
- Non utilizzare mai apparecchi a vapore o ad alta pressione per la pulizia dell'apparecchio (esigenze relative alla sicurezza elettrica).

Rischio di asfissia

- Rispettare le normative relative all'evacuazione dell'aria. L'aria non deve essere inviata in un condotto utilizzato per evacuare i fumi degli apparecchi che utilizzano gas o un altro combustibile (non si applica agli apparecchi che rinviano solo l'aria nella stanza).
- Occorre prevedere una ventilazione idonea della stanza quando la cappa della cucina è utilizzata simultaneamente con apparecchi che utilizzano gas o un altro combustibile (non si applica agli apparecchi che si limitano a convogliare l'aria negli ambienti).

Rischio di incendio

- È vietato cucinare flambé o far funzionare i fornelli a gas senza recipienti di cottura sotto la cappa (le fiamme aspirate rischierebbero di rovinare l'apparecchio).
- Durante la frittura sotto la cappa mantenere una sorveglianza costante. Gli oli e i grassi portati a temperatura molto alte possono prendere fuoco.
- Rispettare la periodicità della pulizia e della sostituzione dei filtri. L'accumulo di depositi di grasso rischia di provocare incendi.
- È vietato il funzionamento sopra un fornello a combustibile (legno, carbone...).
- Se la cappa è posizionata sopra un apparecchio a gas, la distanza minima tra la superficie della tavola e la cappa deve essere almeno di 65 cm. Se le istruzioni della tavola di cottura installata sotto la cappa indicano una distanza superiore a 65 cm, questa deve essere rispettata.

• *1* IDENTIFICAZIONE



1.1 - ELENCO PARTI

- C - Maschera di foratura
- D/E - Fischer + vite (supporto camino)
- K - Sbarra di fissaggio
- L - Cappa
- N - Filtri carbone

• 2 *INSTALLAZIONE*



COLLEGAMENTO ELETTRICO

Durante l'installazione e le operazioni di manutenzione, l'apparecchio deve essere scollegato dalla rete elettrica e i fusibili devono essere staccati o rimossi.

Il collegamento elettrico va effettuato prima della collocazione dell'apparecchio nel mobile (2.2 Collegamento in zona bianca).

Verificare che:

- la potenza dell'impianto sia sufficiente,
- i cavi di alimentazione siano in buono stato,
- il diametro dei fili sia conforme alle regole d'installazione.

Questo apparecchio viene fornito con un cavo di alimentazione H 05 VVF a 3 conduttori da 0,75 mm² (neutro, fase e terra). Deve essere collegato alla rete da 220-240 V monofase mediante una presa a norma CEI 60083 che deve rimanere accessibile dopo l'installazione, in conformità con le normative corrispondenti.

Il fusibile deve essere da 10 o 16 A. Se il cavo di alimentazione è danneggiato, rivolgersi al servizio post-vendita onde evitare pericoli.

Se l'impianto elettrico della Sua abitazione richiede una modifica per il collegamento dell'apparecchio, rivolgersi ad un elettricista qualificato.

Se la cappa presenta una anomalia, scollegare l'apparecchio o rimuovere il fusibile corrispondente alla linea di collegamento.

L'installazione deve essere conforme alle norme in vigore sulla ventilazione dei locali. In particolare, l'aria evacuata non deve essere fatta confluire in condotti di evacuazione dei fumi di apparecchi che

utilizzano gas o altri combustibili. L'utilizzo di condotti in disuso può avvenire solo con l'autorizzazione di uno specialista competente. Nessun condotto di evacuazione deve sfociare nel tetto.

Questa cappa si utilizza in modalità riciclo (2.1) con un filtro al carbone attivo (N) che trattiene gli odori (4.2 - Sostituzione del filtro carbone), ma può essere utilizzata anche in modalità evacuazione con l'aggiunta di camini opzionali.

Consiglio per il risparmio energetico

Per garantire un uso ottimale dell'apparecchio, limitare per quanto possibile il numero di curve e ridurre la lunghezza del condotto.

• 2 *INSTALLAZIONE*



MONTAGGIO DELLA CAPPA

La distanza tra il piano cottura (2.3) e la parte più bassa della cappa deve essere compresa tra 50 e 65 cm (utilizzare la maschera (C) fornita con l'apparecchio).

- Tracciare una linea orizzontale (A) all'altezza stabilita.
- Tracciare una linea verticale (B) sul muro, centrata rispetto al piano cottura, e che va dal soffitto al limite della linea orizzontale precedente (A).
- Posizionare la maschera di foratura (C) contro il muro, utilizzare i fischer e le viti adatte al tipo di muro.
- Eseguire i fori. Infilare i fischer.
- Avvitare la barretta di fissaggio (K) al muro.
- Svitare completamente le viti numero 2 (2.4) per estrarre al massimo il gancio.
- Collocare il prodotto sulla barretta.
- Riavvitare la vite inferiore numero 2 per stringere il prodotto contro il muro.
- La vite superiore numero 1 permette di regolare l'orizzontalità della cappa.

Attenzione: stringere manualmente senza forzare.

- Aprire la porta della cappa, togliere il filtro a cassetta e inserire la vite antisollevamento (3).
- Inserire il filtro carbone sul filtro a cassetta con l'aiuto di 2 fermi metallici (4).

• 3 UTILIZZO



Consiglio

Questo manuale per l'installazione e l'utilizzo è valido per numerosi modelli. Tra l'apparecchio acquistato e le descrizioni del manuale vi possono essere delle lievi differenze.

Al primo utilizzo tutti i tasti si accendono e poi si spengono.

On/Off

Premendo il tasto  la cappa si accende su 1.

Una lunga pressione del tasto  permette di spegnere la cappa.

Saturazione dei filtri a cassetta

Il tasto  lampeggia (1 flash breve) per 2 minuti dopo l'arresto della cappa ad indicare che i filtri a cassetta devono essere puliti (vedere capitolo "Pulizia filtro a cassetta").

Premere a lungo (>2 sec.) il tasto  per riavviare la funzione "saturazione".

Saturazione dei filtri carbone



Il tasto  lampeggia (2 flash brevi) per 2 minuti dopo l'arresto della cappa ad indicare che i filtri carbone devono essere sostituiti (vedere capitolo "Sostituzione del filtro carbone").

Premere a lungo (>5 sec.) il tasto  per riavviare la funzione "saturazione".

Selezione della velocità

La funzione  permette alla cappa di restare per 8 minuti su 4 (velocità massima) e quindi di tornare a 2.







Dopo aver acceso la cappa, è possibile modificare la velocità di aspirazione premendo su 2 (il tasto  si accende) o



 su 3 (il tasto  si accende) per 10 minuti e quindi su 2.





Configurazione della modalità evacuazione

La cappa deve essere spenta.

Per impostazione predefinita la cappa è in modalità riciclo.



Premendo a lungo (> 2 sec.) contemporaneamente sui tasti  e  è possibile selezionare la modalità Evacuazione o Riciclo. I tasti  e  sono accesi, mentre i tasti  o  lampeggiano.

Premendo brevemente il tasto  è possibile selezionare la modalità riciclo (il tasto  lampeggia e il tasto  è spento).

Premendo brevemente il tasto   è possibile selezionare la modalità riciclo (il tasto  lampeggia e il tasto  è spento).

Una breve pressione del tasto  permette di confermare questa configurazione (altrimenti, la configurazione viene registrata automaticamente dopo 10 secondi).

Timer/Arresto programmato

Al termine della cottura è possibile selezionare il tasto  per spegnere la cappa. Questa funzione permette di azionare l'aspirazione per 10 minuti alla velocità selezionata, il tasto  lampeggia.

Per cancellare l'arresto programmato, premere lo stesso tasto.



Illuminazione

• 3 UTILIZZO



Una breve pressione del tasto  permette di accendere o spegnere l'illuminazione della cappa.

Funzione Eolyse



Una breve pressione del tasto  attiva la funzione. Per 1 ora la cappa alterna la velocità 1 per 5 minuti, quindi un arresto di 10 minuti; il tasto  si illumina, il tasto  lampeggia.

Dopo 1 ora, la cappa si spegne automaticamente. Per interrompere questa funzione, premere di nuovo il tasto .



Programmazione della funzione



Eolyse

Una pressione lunga del tasto  attiva la programmazione.

Il tasto  lampeggia alternandosi con il tasto , ad indicare l'avvio della programmazione.

Il numero di pressioni del tasto  è pari al numero d'ore di programmazione desiderate (massimo 9 = 9 ore).

Il tasto  lampeggia in modo alternato con il tasto  (il numero di flash successivi è pari al numero d'ore selezionate).

La conferma della programmazione avviene automaticamente dopo 25 secondi oppure premendo brevemente il tasto  (il tasto  lampeggia alternatamente con il tasto .

Per cancellare la programmazione, premere il tasto .

Auto-stop ventilatore

Se si dimentica di spegnere la luce della cappa, questa si spegnerà da sola dopo

9 ore.

Auto-stop illuminazione

Se si dimentica di spegnere la luce della cappa, questa si spegnerà da sola dopo 9 ore.

Consiglio per il risparmio energetico

Regolare la velocità in base alla modalità di cottura e al numero di recipienti. Privilegiare i fornelli posteriori dell'apparato di cottura.

• 4 *MANUTENZIONE*



PULIZIA DELLA SUPERFICIE ESTERNA

Per pulire l'esterno della cappa utilizzare solo dell'acqua saponata, risciacquare con acqua e asciugare con un panno morbido senza utilizzare creme detergenti, spugnette abrasive o tamponi metallici.

4.1 - PULIZIA DEL FILTRO (1) E DELLO SCARICO DEI GRASSI (2)

Questo filtro trattiene i vapori grassi. Deve essere pulito dopo circa 30 ore di funzionamento oppure una volta al mese minimo. Utilizzare una spazzola morbida, dell'acqua calda e un detergente delicato. Sciacquarlo e asciugarlo con cura prima di rimontarlo.

- Sollevare e sorreggere la porta.
- Sganciare il filtro a cassetta (1) abbassandolo.
- Rimuovere lo scarico dei grassi (2) sollevandolo.
- Lavarlo, sciacquarlo e ricollocarlo

4.2 - SOSTITUZIONE DEL FILTRO CARBONE (3)

Questo filtro trattiene gli odori e deve essere rigorosamente sostituito dopo circa 120 ore di funzionamento.

Ordinare questi filtri presso il proprio rivenditore.

- Smontare il filtro a cassetta
- Togliere i 2 fermi metallici (4)
- Estrarre il filtro carbone dal filtro a cassetta
- Collocare un filtro nuovo sul filtro a cassetta
- Rimontare i 2 fermi metallici
- Rimontare il filtro a cassetta

4.3 - SOSTITUZIONE DELLA LAMPADA LED

- Contattare il servizio post-vendita

• 5 ANOMALIE



La cappa non funziona.

Verificare che:

- non manchi la corrente.
- sia selezionata una velocità.

La cappa non funziona a pieno regime.

Verificare che:

- la velocità del motore selezionata sia sufficiente per la quantità di fumo e vapori sprigionati.
- la cucina sia sufficientemente ventilata da permettere una presa d'aria.
- il filtro carbone non sia saturo (cappa in modalità riciclo).

La cappa si è spenta mentre era in uso.

Verificare che:

- non manchi la corrente.
- non sia acceso il dispositivo ad interruzione onnipolare.



TUTELA DELL'AMBIENTE

I materiali d'imballaggio di questo apparecchio sono riciclabili. Per partecipare al riciclaggio e contribuire alla tutela dell'ambiente, si consiglia di gettare l'imballaggio negli appositi contenitori messi a disposizione dal comune.



Anche l'apparecchio contiene molti materiali riciclabili. Portano questo logo per indicare che gli apparecchi  usurati non devono essere smaltiti con i rifiuti urbani.

Il riciclaggio degli apparecchi organizzato dal costruttore avverrà così nelle migliori condizioni, conformemente alla direttiva europea 2002/96/CE relativa allo smaltimento di apparecchiature elettriche ed elettroniche.

Rivolgersi al comune o al rivenditore per conoscere i punti di raccolta di apparecchi usurati più vicini al proprio domicilio.

La ringraziamo per il Suo contributo alla tutela dell'ambiente.

• 7 SERVIZIO CONSUMATORI



INTERVENTI

Gli eventuali interventi sull'apparecchio devono essere effettuati da personale qualificato e autorizzato dalla ditta concessionaria del marchio. Prima di chiamare, per facilitare la presa in carico della richiesta, munirsi dei riferimenti completi dell'apparecchio (riferimento commerciale, riferimento servizio, numero di serie). Queste informazioni sono riportate sulla targhetta segnaletica.





УУВАЖАЕМЫЕ ПОКУПАТЕЛИ!

Использование высококлассной продукции De Dietrich подарит вам незабываемые эмоции.

Она привлекает к себе внимание с первого взгляда. Качество дизайна подчеркивается эстетикой вне времени и тщательными деталями отделки, делающими каждый предмет элегантным и утонченным в совершенной гармонии одних с другими. К этой вытяжке так и хочется прикоснуться. Для производства товаров De Dietrich используются только проверенные, высококачественные и надежные материалы. Использование благородных материалов и применение передовых технологий гарантируют высокое качество продукции De Dietrich, которое не оставит равнодушными даже самых требовательных ценителей кулинарного искусства. Пусть использование этого нового прибора доставит вам удовольствие. Благодарим вас за доверие.

Безопасность и важные меры предосторожности	139
Маркировка	141
Установка.....	142
Электрическое подключение	142
Монтаж вытяжки.....	143
Эксплуатация	144
Включить / Выключить	144
Забивание кассетных фильтров	144
Забивание угольных фильтров	144
Изменение скорости	144
Конфигурация режима выброса	144
Время задержки срабатывания / Замедленная остановка.....	144
Освещение	145
Функция Эолиз	145
Программирование функции Эолиз	145
Автоматическая остановка вентилятора	145
Автоматическое отключение освещения	145
Уход	146
Очистка фильтра	146
Замена фильтра.....	146
Замена светодиода	146
Очистка внешней поверхности	146
Отклонения от нормы	147
Охрана окружающей среды.....	148
Отдел по работе с потребителями	148

БЕЗОПАСНОСТЬ И ВАЖНЫЕ МЕРЫ ПРЕДОСТОРОЖНОСТИ

Это руководство также доступно для скачивания на сайте производителя.

Мы просим вас ознакомиться с настоящими рекомендациями до начала установки и эксплуатации вашей вытяжки. Эти рекомендации даны для вашей собственной безопасности и безопасности других людей. Храните эту инструкцию вместе с вашей вытяжкой. В случае продажи или дарения прибора другому лицу не забудьте передать ему также инструкцию по эксплуатации.

- С целью постоянного улучшения качества нашей продукции мы оставляем за собой право вносить в ее технические, функциональные или эстетические характеристики любые изменения, направленные на ее техническое усовершенствование.
- Чтобы легко найти в будущем информацию о вашей вытяжке, мы рекомендуем записать ее на странице «Гарантийное обслуживание и работа с покупателями».

Важные предостережения

- Этот прибор был спроектирован для использования частными лицами в жилых помещениях. Не используйте его в коммерческих, промышленных или иных целях.
- В момент получения оборудования сразу же извлеките его из упаковки или попросите это сделать. Проверьте внешний вид. При необходимости сделайте соответствующие письменные отметки на товарно-транспортной накладной, один экземпляр которой остается у вас.
- Этот прибор может использоваться детьми в возрасте от 8 лет и людьми с сенсорными, умственными или физическими отклонениями, а также людьми без достаточного опыта и знаний если их контролируют, или людьми, которые были обучены правилам безопасного использования прибора и понимают все риски, связанные с ее использованием. Дети не должны играть с вытяжкой. Не разрешайте детям выполнять очистку и обслуживание вытяжки без присмотра старших. Внимание: Если вытяжка используется совместно с оборудованием по приготовлению пищи, ее внешние части могут стать горячими.
 - Для отключения можно предусмотреть доступную розетку электропитания или стационарный выключатель в соответствии с правилами по установке.
- Не меняйте и не пытайтесь изменить технические характеристики оборудования. Это может быть опасным для вашей жизни.
- Ремонт прибора может производить только специалист, имеющий на это разрешение.

БЕЗОПАСНОСТЬ И ВАЖНЫЕ МЕРЫ ПРЕДОСТОРОЖНОСТИ

- Всегда отключайте вытяжку, прежде чем приступать к ее очистке или уходу за ней.
- Для очистки вытяжки не используйте пароочистители или аппараты, работающие под высоким давлением (требования, предъявляемые к технике безопасности при работе с электрическими приборами).

Риск вызвать удушье

- Должны выполняться правила по очистке и выводу воздуха. Выводимый воздух не должен выбрасываться в канал, используемый для вытяжки газов или для приборов, работающих на газе или другом горючем топливе (не применяется к приборам, которые только возвращают в помещение воздух).
 - Должна быть предусмотрена соответствующая вентиляция помещения, если кухонная вытяжка эксплуатируется одновременно с приборами, использующими газ или другое горючее топливо (не применяется к приборам, которые только возвращают воздух в помещение).

Риск возгорания

- Под вытяжкой запрещено жарить на открытом огне продукты или использовать горящие газовые конфорки без посуды для приготовления (затягиваемые вовнутрь языки пламени могут повредить прибор).
- Жарить под прибором следует при постоянном контроле. Масло и жир, разогретые до высоких температур, могут воспламениться.
- Соблюдайте периодичность очистки и замены фильтров. Накопление отложений жира может привести к возгоранию.
- Запрещена работа над очагом с горючим топливом (дрова, уголь и т.д.).
- Если кухонная вытяжка устанавливается над газовым прибором, минимальное расстояние между верхом плиты и низом вытяжки должно составлять как минимум 50 см. Если инструкция по эксплуатации варочной плиты, установленной под вытяжкой, предусматривает расстояние больше 50 см, учитывается рекомендуемое расстояние.

• 1 *МАРКИРОВКА*



1.1 - СПИСОК ДЕТАЛЕЙ

- С - Сверлильный кондуктор
- D/E - Штифт + винт (суппорт-держатель вентиляционного канала)
- К - Крепежная планка
- L - Вытяжка
- N - Угольные фильтры

• 2 УСТАНОВКА



ЭЛЕКТРИЧЕСКОЕ ПОДКЛЮЧЕНИЕ:

Во время установки и выполнения работ по уходу оборудование должно быть отключено от сети электропитания, плавкие предохранители необходимо отключить или извлечь.

Электрическое подключение необходимо выполнить до того, как оборудование будет встроено в уже имеющуюся мебель (2.2 Подключение в белой зоне).

Проверьте, чтобы:

- мощность была достаточной,
- питающие провода были в исправности,
- сечение проводов соответствовало правилам установки.

Этот прибор поставляется с трехжильным силовым кабелем H 05 VVF, сеч. 0,75 мм² (нулевой, фаза и земля). Прибор подключается к однофазной сети 220 - 240 В с помощью стандартной розетки CEI 60083, которая должна после монтажа быть доступной, в соответствии со стандартами по установке.

Предохранитель вашей установки должен быть 10 или 16 А. Если шнур питания поврежден, обратитесь в Службу послепродажного обслуживания, чтобы избежать любого риска.

Если электросеть вашего дома требует изменений для подключения прибора, обратитесь к квалифицированному электрику.

Если вытяжка ведет себя необычно, отключите ее или удалите соответствующий предохранитель, разорвав цепь подключения прибора.

Установка должна соответствовать действующим правилам по вентиляции помещений. В частности, выводимый воздух не должен направляться в канал, используемый для вывода дыма приборов, которые используют газ или другой вид топлива. Использование каналов не по назначению может выполняться только после согласования

с компетентным специалистом. Вытяжной канал, каким бы он ни был, не должен выходить в верхнюю часть дома.

Эта вытяжка используется в версии с рециркуляцией (2.1) с активным угольным фильтром (N), который поглощает запахи (4.2: замена угольного фильтра), она может использоваться и в версии с наружным выбросом при добавлении выводных труб, поставляемых по спецзаказу.

Рекомендации в отношении экономии энергии

Для оптимального использования вашего прибора максимально ограничьте количество колен и длину трубы.

• 2 УСТАНОВКА



МОНТАЖ ВЫТЯЖКИ

Расстояние между варочной поверхностью (2.3) и самой нижней частью вытяжки должно находиться в пределах от 50 до 65 см (используйте сверлильный кондуктор (С), поставляемый с вашим прибором).

- Проведите горизонтальную линию (А) на выбранной высоте.
- Проведите по стене вертикальную линию (В), отцентрированную по отношению к варочной поверхности, прокладывая ее от потолка до границы с предыдущей горизонтальной линией (А).
- Разместите сверлильный кондуктор (С) на стене, используйте штифты и винты, подходящие для вашего типа стены.
- Просверлите отверстия. Вставьте стержни.
- Привинтите крепежную планку (К) к стене.
- Отвинтите полностью винты № 2 (2.4), чтобы максимально высвободить крючок.
- Установите прибор на планку.
- Завинтите нижний винт № 2, чтобы прижать прибор к стене.
- Верхний винт № 1 позволяет отрегулировать горизонтальность вытяжки.

Внимание: выполняйте затяжку винтов вручную без напряжения.

- Откройте дверцу вытяжки, вытащите кассетный фильтр и установите антиподъемный винт (3)
- Установите угольный фильтр на кассетный фильтр при помощи 2 металлических креплений (4).

• 3 ЭКСПЛУАТАЦИЯ



Рекомендация

Данное руководство по установке и эксплуатации подходит для различных моделей. Возможны незначительные расхождения между техническим описанием и фактической комплектацией и характеристиками вашей модели.

При первом включении загораются все кнопки, затем гаснут.

Включить / Выключить

Нажатие на кнопку  позволяет запустить вытяжку на скорости 1.

Удерживание кнопки  позволяет остановить работу вытяжки.

Забивание кассетных фильтров

Кнопка **>2** мигает (1 короткое мигание) в течение 2 мин после выключения вытяжки, чтобы просигнализировать о том, что кассетные фильтры должны быть очищены (см. главу «Очистка кассетного фильтра»).

Выполните длительное нажатие (> 2 с) на кнопку **>2**, чтобы перезагрузить функцию «забивание».

Забивание угольных фильтров

Кнопка **>3** мигает (2 короткие вспышки) в течение 2 мин после выключения вытяжки, чтобы просигнализировать о том, что угольные фильтры должны быть заменены (см. главу «Замена угольного фильтра»).

Выполните длительное нажатие (> 5 с) на кнопку **>3**, чтобы перезагрузить функцию «забивание».

Изменение скорости



Функция  позволяет вашей вытяжке оставаться 8 мин на максимальной скорости 4, а затем перейти на скорость 2.



После включения вытяжки вы можете изменять скорость всасывания, нажав на скорость 2 (кнопка **>2** освещается), или **>3** на скорость 3 (кнопка **>3** освещается) в течение 10 мин, а затем перейти на скорость 2.



Конфигурация режима выброса

Ваша вытяжка должна быть выключенной.

По умолчанию вытяжка находится в режиме рециркуляции.



Длительное нажатие (> 2 с) одновременно на кнопки **>2** и **>3** позволяет вам выбрать режим Выброс или Рециркуляция. Кнопки **>2** и **>3** загораются и кнопки  или  мигают.

Короткое нажатие на кнопку  позволяет выбрать режим Рециркуляция (кнопка  мигает и кнопка  погасла).

Короткое нажатие на кнопку  позволяет выбрать режим Выброс (кнопка  мигает и кнопка  погасла).

Коротким нажатием на кнопку  подтверждается конфигурация (или подтверждение через 10 с).

Время задержки срабатывания / Замедленная остановка

В конце процесса приготовления вы можете выбрать кнопку , чтобы остановить работу вашей вытяжки. Эта функция позволяет продолжить процесс всасывания в течение 10 минут на выбранной скорости, кнопка  мигает.

Чтобы аннулировать режим замедленной остановки, нажмите на ту же кнопку, режим замедленной остановки отключен.





• 3 ЭКСПЛУАТАЦИЯ



Освещение



Короткое нажатие на кнопку  позволяет включить освещение вашей вытяжки или погасить его.

Функция Эолиз



Кратковременное нажатие на кнопку  включает функцию. На протяжении 1 часа вытяжка чередует скорость 1 в течение 5 мин, затем остановку на 10 мин; кнопка  освещена, кнопка  мигает. Через 1 час вытяжка останавливается автоматически. Чтобы прервать эту функцию, нажмите на кнопку .



Программирование функции Эолиз

Длительное удерживание кнопки  включает программирование.

Кнопка  мигает поочередно с кнопкой , указывая на начало программирования.

Количество нажатий на кнопку  равно количеству желаемых часов работы (максимум 9 = 9 часам).

Кнопка  мигает поочередно с кнопкой  (количество последовательных миганий равно количеству выбранных часов).

Подтверждение программирования происходит автоматически после 25 с или кратковременным нажатием на кнопку  (кнопка  мигает по очереди с кнопкой .

Для отмены программирования нажмите на кнопку .

Автоматическая остановка вентилятора

Если вы забыли выключить вытяжку, она отключится через 9 часов работы.

Автоматическое отключение освещения

Если вы забудете выключить освещение, оно выключится через 9 часов работы.

Рекомендации в отношении экономии электроэнергии

Отрегулируйте скорость в зависимости от режима приготовления пищи и количества кастрюль. Старайтесь чаще использовать задние конфорки вашей плиты.



ОЧИСТКА ВНЕШНЕЙ ПОВЕРХНОСТИ

Для очистки внешней части вашей вытяжки используйте мыльную воду, промойте чистой водой, затем вытрите мягкой тряпкой, не используйте чистящие крема, абразивные губки или металлические подушечки для чистки.

4.1 - ОЧИСТКА ФИЛЬТРА (1) И ЖИРОСБОРНИКА (2)

Этот фильтр задерживает жирные пары, его необходимо чистить примерно через каждые 30 часов эксплуатации или как минимум один раз в месяц. Используйте мягкую щетку, теплую воду и мягкое чистящее средство. Тщательно промойте и высушите его, прежде чем ставить на место.

- Приподнимите и удерживайте дверцу.
- Снимите кассетный фильтр (1) с защелок вниз.
- Снимите жиросборник (2), приподняв его вверх.
- Помойте его, сполосните и установите на место.

4.2 - ЗАМЕНА УГОЛЬНОГО ФИЛЬТРА (3)

Этот фильтр абсорбирует запахи, его следует менять примерно через каждые 120 часов эксплуатации. Закажите эти фильтры у своего дистрибьютора.

- Демонтируйте кассетный фильтр.
- Снимите 2 металлических крепления (4).
- Вытащите угольный фильтр из кассетного фильтра.
- Установите в кассетный фильтр новый угольный фильтр.
- Верните на место 2 металлических крепления.
- Верните на место кассетный фильтр.

4.3 - ЗАМЕНА СВЕТОДИОДА

- Обратитесь в Службу послепродажного обслуживания.

• 5 ОТКЛОНЕНИЯ ОТ НОРМЫ



Вытяжка не работает.

Проверьте, чтобы:

- не была прекращена подача электроэнергии;
- была выбрана правильная эффективная скорость.

Вытяжка работает недостаточно эффективно.

Проверьте, чтобы:

- была выбрана скорость двигателя, соответствующая имеющемуся количеству дыма и водяного пара;
- кухня достаточно хорошо проветривалась для поступления в нее воздуха;
- угольный фильтр не забился (вытяжка в режиме рециркуляции).

Вытяжка остановилась во время эксплуатации.

Проверьте, чтобы:

- не была прекращена подача электроэнергии;
- не сработал многополюсный выключатель.



ОХРАНА ОКРУЖАЮЩЕЙ СРЕДЫ

Материалы упаковки аппарата пригодны для вторичной переработки. Примите участие в этом, заботясь тем самым об окружающей среде, помещайте упаковку в соответствующие муниципальные контейнеры.



Аппарат содержит также многочисленные материалы, пригодные для вторичной переработки. На него нанесен логотип, говорящий, что использованные аппараты не следует смешивать с прочими отходами.

Таким образом, возвращение в цикл вашего аппарата его изготовителем будет

производиться в наилучших условиях в соответствии с Евродирективой 2002/96/CE по утилизации электрического и электронного оборудования.

Обращайтесь в свою мэрию или к продавцу, чтобы узнать ближайшие к вашему дому точки сбора приборов для их утилизации.

Благодарим вас за содействие в охране окружающей среды.

• 7 СЛУЖБА ПО РАБОТЕ С ПОТРЕБИТЕЛЯМИ



ТЕХОБСЛУЖИВАНИЕ

Возможное техническое обслуживание вашей вытяжки должно осуществляться квалифицированными специалистами, получившими на это разрешение для данной торговой марки. Чтобы ускорить обслуживание вашей вытяжки, во время звонка сообщите ее идентификационные данные (технические и эксплуатационные данные, серийный номер). Эти данные указаны на заводской табличке.

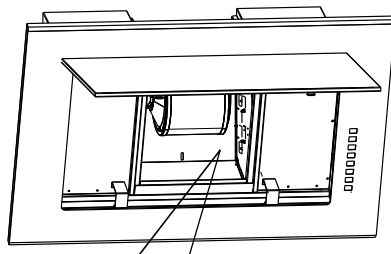

De Dietrich		220-240V ~ 50Hz	221 W
service :	type :	315 W	5 W
		B	MADE IN S.U.
Nr.		CE	
REF FILTER			

Гарантия качества товара

Гарантийный срок на бытовую технику, ввезенную на территорию страны приобретения через официальных импортеров составляет 24 месяца, при условии использования изделия исключительно для личных, семейных, домашних и иных нужд, не связанных с осуществлением предпринимательской деятельности.

На аксессуары и запасные части, приобретаемые отдельно, не в составе основного товара, гарантийный срок не устанавливается.

Гарантийный срок исчисляется с даты передачи товара покупателю. Если день передачи установить невозможно, эти сроки исчисляются со дня изготовления товара. Пожалуйста, во избежание недоразумений, сохраняйте документы, подтверждающие передачу товара (товарные накладные, товарные чеки и иные документы, подтверждающие передачу товара в соответствии с требованиями действующего законодательства) и предъявляйте их сервисным специалистам при обращении за гарантийным обслуживанием.

В течение гарантийного срока Вы можете реализовать свои права на безвозмездное устранение недостатков изделия и удовлетворение иных установленных законодательством требований потребителя в отношении качества изделия, при условии использования изделия по назначению и соблюдения требований по установке, подключению и эксплуатации изделия, изложенных в настоящей инструкции.

В случае выполнения подключения третьими лицами сохраняйте документы, свидетельствующие об оплате и выполнении услуг по установке и подключению.

Внимание! Каждое изделие имеет уникальный заводской номер. Заводской номер позволяет установить дату производства изделия и его комплектацию. Называйте заводской номер изделия при обращении в сервисную службу, это позволит Вам получить более быстрый и качественный сервис.

В случае устранения сервисной службой неполадок оборудования в период действия гарантийного срока посредством замены детали указанного оборудования, клиент обязан вернуть представителю сервисной службы демонтированную деталь по окончании ремонта (в момент устранения неполадки оборудования).

Гарантийное обслуживание не производится в случаях:

- Обнаружения механических повреждений товара;
- Неправильного хранения и/или небрежной транспортировки;
- Обнаружения повреждений, вызванных недопустимыми климатическими условиями при транспортировке, хранении и эксплуатации;
- Обнаружения следов воздействия химических веществ и влаги;
- Несоблюдения правил установки и подключения;
- Несоблюдения требований инструкции по эксплуатации;
- Обнаружения повреждений товара в результате сильного загрязнения;
- Обнаружения повреждений в результате неправильного применения моющих средств и расходных материалов или использования не рекомендованных производителем средств по уходу;
- Обнаружения признаков разборки, ремонта и иных вмешательств лицами, не имеющими полномочий на оказание данных услуг;
- Включения в электрическую сеть с параметрами, не соответствующими ГОСТу, ДСТУ;
- Повреждений товара, вызванных животными или насекомыми;
- Противоправных действий третьих лиц;
- Действий непреодолимой силы (пожара, залива, стихийных бедствий и т.п.);
- Нарушения функционирования товара вследствие попадания во внутренние рабочие объемы посторонних предметов, животных, насекомых и жидкостей.

Гарантийное обслуживание не распространяется на:

- работы по регулировке, настройке, чистке и прочему уходу за изделием, оговоренные в настоящей Инструкции по эксплуатации;
- работы по замене расходных материалов (элементов питания, фильтров, лампочек освещения, и т.д.), оговоренные в настоящей Инструкции по эксплуатации.

Недостатками товара не являются:

- запах нового пластика или резины, издаваемый товаром в течение первых дней эксплуатации;
- изменение оттенка цвета, глянца частей оборудования в процессе эксплуатации;
- шумы (не выходящие за пределы санитарных норм), связанные с принципами работы отдельных комплектующих изделий, входящих в состав товара:
 - вентиляторов
 - масляных/воздушных доводчиков дверей
 - водяных клапанов
 - электрических реле
 - электродвигателей
 - ремней
 - компрессоров
- шумы, вызванные естественным износом (старением) материалов:
 - потрескивания при нагреве/охлаждении
 - скрипы
 - незначительные стуки подвижных механизмов
- необходимость замены расходных материалов и быстроизнашивающихся частей, пришедших в негодность в результате их естественного износа.

Информация о товаре

Информацию об обязательном подтверждении соответствия товаров

Сертификат соответствия

RUC-FR.A301.B.05916

с 25.05.2017 по 24.05.2022

Соответствует требованиям Технического регламента Таможенного союза

ТР ТС 004/2011 "О безопасности низковольтного оборудования";

ТР ТС 020/2011 "Электромагнитная совместимость технических средств"



Условия транспортировки и хранения

- При температуре от -25°C до $+55^{\circ}\text{C}$, а также кратковременно, не более 24 часов, до $+70^{\circ}\text{C}$
- Относительная влажность воздуха максимум 85% (без образования конденсата)

Дата изготовления

Дата изготовления указана на типовой табличке заводской номер Вашего прибора в формате : в серийном номере: 2 первые цифры относятся к году, например, 17 для 2017, а две следующие цифры относятся к неделе, например 48, для 48 недели

Контактная информация

По всем вопросам, связанным с приобретением техники, приобретением дополнительных принадлежностей и расходных материалов, а также в случае необходимости сервисной поддержки просим обращаться по телефону. При обращении необходимо сообщить сервисный номер модели и заводской (серийный) номер Вашего прибора.

Горячая линия для РФ 8-495-088-43-29

E-mail: info@cmi-group.ru

Internet: www.cmi-group.ru

Адрес ООО СМИ сервис РУС

115114 Москва,
Кожевническая ул, 7

Производитель:

Brandt France ФРАНЦИЯ, 89/91 Boulevard Franklin Roosevelt 92500 Rueil Malmaison

Изготовлено на заводе:

Brandt France ФРАНЦИЯ, 9, route de Paris, 41100 St Ouen, Vendome Cedex

Импортер:

ООО СМИ сервис РУС

115114, г. Москва,

ул. Кожевническая, д.7, строение 2

Телефон: +7(495) 088 4329

