

# *Brandt*

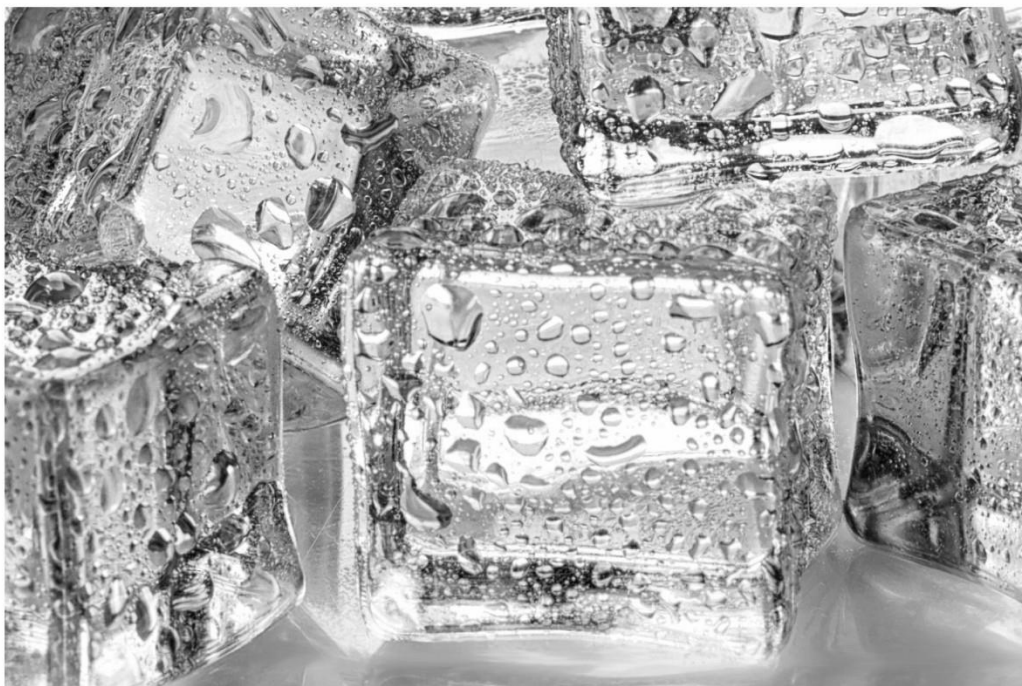

MANUAL DE INSTRUÇÕES PT

**Frigorífico**

Ref.<sup>a</sup>: BIC1724ES

Caro(a) cliente,

Acaba de adquirir um produto **BRANDT** e agradecemos a confiança que depositou em nós. Desenhámos e fabricámos este produto pensando em si, no seu modo de vida e nas suas necessidades, para poder responder da melhor forma possível às suas expectativas. Usámos o nosso conhecimento especializado, o nosso espírito inovador e toda a paixão que nos motiva desde há mais de 60 anos.

Com a preocupação constante de melhor satisfazer as suas exigências, o nosso serviço ao consumidor está à sua disposição para responder a todas as suas dúvidas ou sugestões.

Contacte-nos também através do nosso website [www.brandt.com](http://www.brandt.com) onde encontrará as mais recentes inovações, bem como informações úteis e complementares.

A **BRANDT** tem o prazer de acompanhá-lo(a) na sua vida quotidiana e espera que desfrute da sua compra da melhor forma possível.



**Importante: Antes de ligar o seu aparelho, leia com atenção este guia de instalação e utilização, para se familiarizar mais rapidamente com o seu funcionamento.**

# SEGURANÇA

 Este aparelho cumpre as normas europeias



## **INSTRUÇÕES DE SEGURANÇA**

Para sua segurança e para uma utilização correta do seu aparelho, leia atentamente este manual (inclui avisos e conselhos úteis) antes da instalação e da primeira utilização.

Para evitar danificar o aparelho e/ou magoar-se inutilmente, é importante que as pessoas que utilizam o aparelho tenham tomado total conhecimento do seu modo de funcionamento, bem como das instruções de segurança.

Guarde este manual e pense em conservá-lo perto do aparelho, para que seja mantido com o último em caso de venda ou de mudança. Isto permitirá garantir um funcionamento ideal e evitar qualquer risco de lesão.

O fabricante não se responsabiliza em caso de uma manipulação indevida do aparelho.

## **SEGURANÇA GERAL E ADVERTÊNCIAS**

Este aparelho é exclusivamente destinado para uma utilização doméstica em habitações privadas. Apenas pode ser utilizado em meios cobertos, fechados e aquecidos como uma cozinha ou qualquer outra divisão que responda às mesmas especificações. A sua utilização em locais comuns ou profissionais como locais de pausa no escritório ou oficina, parques de campismo, hotéis, etc. não responde a uma utilização conforme a definida pelo fabricante.



**AVISO!** Mantenha o seu aparelho distante de qualquer chama durante a instalação, conservação e utilização. O símbolo à margem, presente na parte traseira do aparelho, significa que existem materiais inflamáveis nesta zona.

Os agentes de refrigeração e de isolamento usados neste aparelho contêm gases inflamáveis.

Durante o transporte, instalação, conservação e utilização do aparelho, garanta que nenhum dos componentes do circuito de refrigeração está danificado. Se o circuito de refrigeração estiver danificado:

- ✓ Evite as chamas nuas e qualquer fonte de inflamação.
- ✓ Ventile bem a divisão onde se encontra o aparelho.



### **Segurança da instalação**

- O seu aparelho deve ser instalado, fixo se necessário e utilizado conforme as instruções deste manual; isto para evitar qualquer risco devido à sua eventual instabilidade ou a uma instalação incorreta.
- Manter as aberturas de ventilação desimpedidas em todo o aparelho ou na estrutura de encastramento.
- É perigoso modificar a composição deste aparelho, de qualquer forma.
- Assegure que o cabo de alimentação não está preso ou danificado quando posiciona o aparelho.
- Quaisquer danos no cabo podem provocar um curto-circuito, e/ou uma electrocução.
- Se o cabo de alimentação elétrica estiver deteriorado, deve ser substituído pelo fabricante, pelo seu serviço Pós-Venda ou por pessoas de qualificação similar, para evitar um perigo.
- Não devem ser colocadas fichas triplas nem blocos de alimentação portáteis na parte traseira do aparelho.
- Para modelos equipados com um distribuidor de água ou um compartimento com gelo, deve encher apenas com água potável e ligar apenas a alimentação com água potável.



### **Segurança de pessoas vulneráveis**

- Este aparelho pode ser utilizado por crianças de ao menos 8 anos de idade e por pessoas com capacidades físicas, sensoriais ou mentais reduzidas ou desprovidas de experiência ou de conhecimentos, se estas forem corretamente vigiadas, ou se lhes tiverem sido dadas instruções relativas à utilização do aparelho com toda a segurança e os riscos

incurridos tiverem sido compreendidos.

- As crianças não devem brincar com o aparelho.
- A limpeza e a conservação pelo utilizador não devem ser efetuadas por crianças sem supervisão.
- As crianças com 3 a 8 anos estão autorizadas a carregar e descarregar os aparelhos de refrigeração.
- Conserve todas as embalagens fora do alcance de crianças, pois existe um risco de sufocamento.



### **Segurança da utilização**

- Não danificar o circuito de refrigeração.
- Não utilizar dispositivos mecânicos ou outros meios para acelerar o processo de descongelamento além dos recomendados pelo fabricante.
- Não utilizar aparelhos elétricos no interior do compartimento de armazenamento de produtos alimentares, a menos que não sejam do tipo recomendado pelo fabricante.
- Não armazenar substâncias explosivas dentro do aparelho, como aerossóis que contenham gases propulsores inflamáveis.



### **Segurança alimentar**

Para evitar a contaminação dos alimentos, deve respeitar as instruções seguintes:

- As aberturas de porta de forma prolongada são suscetíveis de levar a um aumento significativo da temperatura dos compartimentos do aparelho.
- Limpe regularmente as superfícies suscetíveis de entrar em contacto com alimentos e sistemas de evacuação acessíveis.
- Limpe os recipientes de água se não tiverem sido usados durante 48 horas; lave bem o sistema de distribuição ligado a uma rede de distribuição de água se a água não tiver sido retirada durante 5 dias.
- Coloque carne e peixe cru nos recipientes do frigorífico adequados, de forma a que não entrem em contacto com outros alimentos, ou que não escorram para outros alimentos.
- Os compartimentos de “duas estrelas” para alimentos congelados

servem para armazenar alimentos pré-congelados, armazenar ou fabricar gelado e cubos de gelo.

- Os compartimentos com “uma, duas e três estrelas” não servem para congelar alimentos frescos.
- Se o aparelho de refrigeração ficar vazio de forma prolongada, deve desligá-lo, descongelá-lo, limpá-lo, secá-lo e deixar a porta aberta para prevenir o desenvolvimento de fungos no interior do aparelho.

## DESCARTE

Este símbolo indica que este aparelho não deve ser tratado como resíduo doméstico.



**Deve eliminar o sistema junto de um centro de recolha autorizado.**

O seu aparelho contém vários materiais recicláveis. Assim, inclui este logótipo para indicar que os aparelhos usados devem ser colocados num ponto de recolha apropriado.

Informe-se junto do seu revendedor ou de serviços técnicos da sua cidade para conhecer os pontos de recolha dos aparelhos usados mais perto do seu domicílio. A reciclagem de aparelhos usados do fabricante será realizada nas melhores condições, em conformidade com a Diretiva Europeia em matéria de equipamentos elétricos e eletrónicos.

Alguns materiais de embalagem deste aparelho são também recicláveis. Participe na sua reciclagem contribuindo para a proteção do meio ambiente, eliminando-os nos contentores previstos para o efeito.

Em conformidade com as disposições legislativas mais recentes em termos de proteção e respeito pelo meio ambiente, o seu aparelho não contém CFC, mas sim um gás refrigerante chamado R600a. O tipo exato de gás refrigerante utilizado no seu aparelho é também indicado claramente na placa sinalética que se encontra no interior do seu aparelho, na parede esquerda em baixo. O R600a é um gás não poluente que não afeta a camada de ozono e cuja contribuição para o efeito de estufa é quase nula.

Os aparelhos usados devem ser tornados utilizáveis imediatamente.

Desligue e corte o cabo de alimentação do aparelho. Torne o fecho da porta inutilizável, ou melhor ainda, desmonte a porta para evitar, por exemplo, que uma criança ou um animal fique fechado no interior, por brincadeira.

## CONCEPÇÃO ECOLÓGICA

Para aceder a informações relativas ao seu modelo, armazenado na base de dados dos produtos, conforme a lei (UE) 2019/2016 e relativo à etiquetagem energética, deve conectar-se ao site de Internet dedicado no endereço <https://eprel.ec.europa.eu/>

Procure a referência do seu aparelho no site de Internet introduzindo a referência do serviço indicado na placa sinalética do seu aparelho.

Outra forma de aceder a informações é apresentando o código “QR” presente na etiqueta energética do seu produto.

### Disposição e apresentação do seu aparelho

- O seu aparelho foi criado e testado para otimizar o consumo de energia.
- A disposição proposta é a solução ideal para obter um consumo e uma conservação ideal dos alimentos.

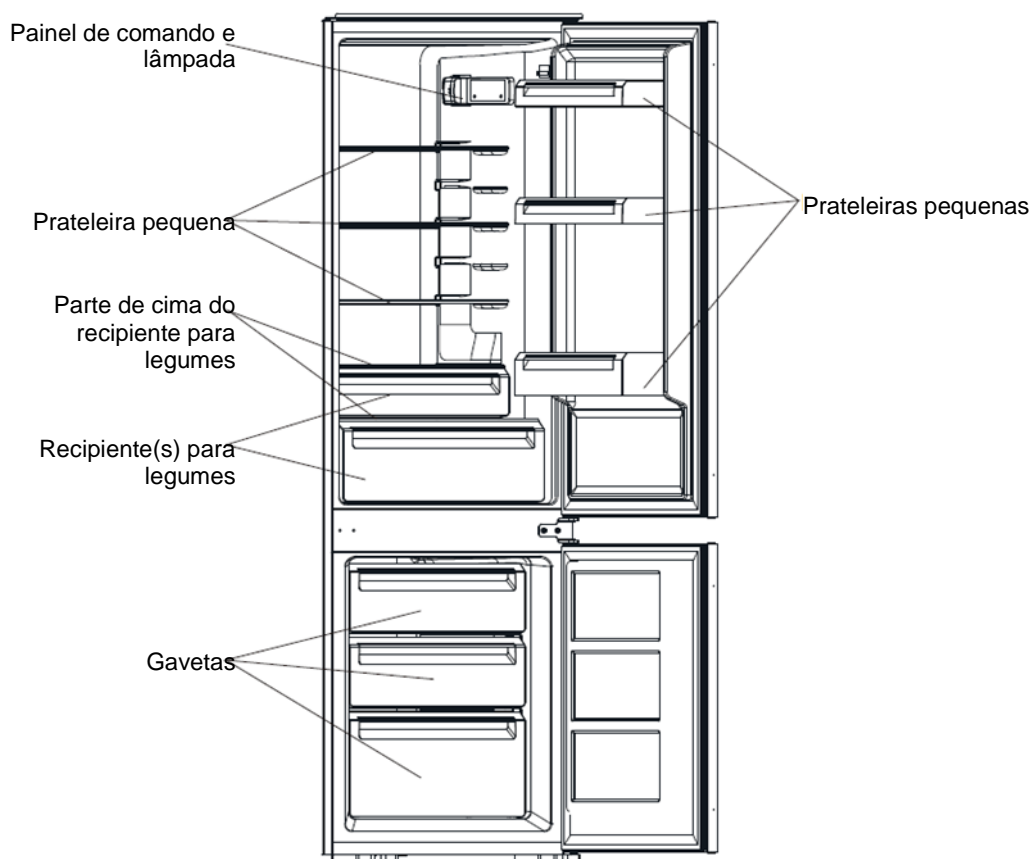

Esta ilustração é fornecida apenas a título indicativo, deve verificar o seu aparelho para saber mais.

Apenas uma instalação correta do seu aparelho que respeite as instruções dadas neste guia de instalação e utilização permitirá conservar os seus alimentos em boas condições, e com um consumo de energia otimizado.



## Poupança de energia

Para limitar o consumo elétrico do seu aparelho:

- Instale-o num local apropriado (consulte o capítulo “Instalação do seu aparelho”).
- Mantenha as portas abertas o mínimo de tempo possível.
- Não introduza alimentos ainda quentes no seu frigorífico ou congelador, particularmente no caso de sopas ou de preparações que libertem uma grande quantidade de vapor.
- Para garantir o funcionamento ideal do seu aparelho, não deve deixar acumular demasiado gelo no congelador (deve descongelá-lo quando o gelo atingir uma espessura superior a 5-6 mm) e limpando periodicamente o condensador.
- Controle regularmente as juntas das portas e assegure que se fecham sempre de forma eficaz. Se não for o caso, contacte um serviço pós-venda.
- Não deixe o congelador a uma temperatura demasiado baixa.

## Conservação de alimentos



Algumas regras a respeitar:

- Respeitar a cadeia de frio e pensar em acionar as funções “Booster” pelo menos 6 horas antes de voltar de compras.
- Limpar pelo menos uma vez por mês a parte do frigorífico (consultar o capítulo Limpeza e conservação).
- Descongelar o congelador e limpar pelo menos 1 vez por ano.
- Conservar os pratos feitos em casa no frigorífico deixando-os arrefecer previamente.
- Garanta que o seu aparelho está ajustado às temperaturas recomendadas em baixo. As temperaturas de cada compartimento são indicadas para otimizar a conservação dos alimentos e evitar desperdícios.



Grupo	Tipo de compartimento	Temperatura recomendada
Compartimentos para alimentos frescos	Compartimento para alimentos frescos (frigorífico)	<b>+4°C</b>
Compartimentos para alimentos congelados	Compartimento 0 estrelas (consoante o modelo)	<b>0°C</b>
	Compartimento 1 estrela (consoante o modelo)	<b>-6°C</b>
	Compartimento 2 estrelas (consoante o modelo)	<b>-12°C</b>
	Compartimento 3 estrelas (consoante o modelo)	<b>-18°C</b>
	Gavetas/prateleiras do congelador de 4 estrelas (consoante o modelo)	<b>-18°C</b>

- Organizar os alimentos nos locais indicados nas tabelas em baixo.

### Compartimentos para alimentos frescos

Compartimentos do frigorífico	Logótipos e serigrafia	Tipo de alimentos
Porta a prateleira do frigorífico		Compotas, bebidas, ovos, condimentos. Não colocar alimentos frescos perecíveis nestas zonas
Recipiente para legumes		Saladas, fruta, legumes, ervas Não guardar bananas, cebolas, batatas ou alho no frigorífico.
Gaveta de conservação de alimentos altamente perecíveis (consoante o modelo)		Carne crua, peixe, alimentos muito perecíveis (para um armazenamento de duração limitada). Não guardar fruta e legumes nesta gaveta, pois arrisca que se degradem rapidamente.
Prateleira inferior e gaveta da zona fria (consoante o modelo)		
Prateleira intermédia		Laticínios
Prateleira superior		Charcutaria, pratos preparados, pratos para reaquecer

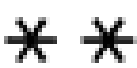
### Compartimentos para alimentos congelados (compartimentos disponíveis conforme o modelo)

Compartimentos do congelador	Logótipos e serigrafia	Tipo de alimentos
Compartimento 0 estrelas		Para guardar sorvete algumas horas e fazer cubos de gelo. Este compartimento não é indicado para congelar alimentos frescos.
Compartimento 1 estrela		Para guardar produtos congelados algumas horas e fazer cubos de gelo. Este compartimento não é indicado para congelar alimentos frescos.
Compartimento de 2 estrelas		Para guardar produtos congelados alguns dias e fazer gelado e cubos de gelo. Este compartimento não é indicado para congelar alimentos frescos.
Compartimento de 3 estrelas		Para guardar produtos congelados algumas semanas/meses e fazer cubos de gelo. Este compartimento não é indicado para congelar alimentos frescos.
Gavetas/prateleiras do congelador de 4 estrelas		Para congelar alimentos e armazenar: <ul style="list-style-type: none"> <li>- Carne, peixe (prateleira/gaveta inferior).</li> <li>- Legumes, batatas fritas (prateleira/gaveta intermédia).</li> <li>- Gelado, fruta, pratos preparados (gaveta/prateleira superior)</li> </ul>

## Conservação antes da colocação

Antes de colocar o aparelho no lugar e de o ligar à eletricidade, lave as paredes e os acessórios internos com água tépida e sabão neutro para eliminar o odor típico dos produtos novos, e seque bem.

 **Não utilize detergentes ou agentes de limpeza abrasivos, que possam danificar o revestimento.**

Na primeira utilização ou após um período de não utilização, antes de colocar alimentos no compartimento, deixe o aparelho a funcionar pelo menos 2 horas usando as configurações mais elevadas.

## Colocação

 **Advertência! Nunca exponha o aparelho a uma chama.**

- Coloque o aparelho numa divisão seca e arejada.
- O aparelho deve ser colocado longe de fontes de calor tais como radiadores, caldeiras, raios solares, etc.
- O seu aparelho foi criado para um funcionamento ideal a uma certa temperatura ambiente. Foi criado para uma “classe climática” particular. Esta classe climática é indicada com clareza na placa sinalética (Ver capítulo “Contacto”). O frigorífico pode não manter temperaturas interiores satisfatórias se funcionar fora dos limites de temperaturas da classe climática atribuídos. Deve fazer com que a colocação escolhida respeite estes limites de temperatura:

Classe	Temperatura ambiente
<b>SN</b>	Este aparelho de refrigeração é indicado para ser utilizado a temperaturas ambientes <b>entre 10 °C e 32 °C</b>
<b>SN-ST</b>	Este aparelho de refrigeração é indicado para ser utilizado a temperaturas ambientes <b>entre 10 °C e 38 °C</b>
<b>SN-T</b>	Este aparelho de refrigeração é indicado para ser utilizado a temperaturas ambientes <b>entre 10 °C e 43 °C</b>
<b>N</b>	Este aparelho de refrigeração é indicado para ser utilizado a temperaturas ambientes <b>entre 16 °C e 32 °C</b>
<b>ST</b>	Este aparelho de refrigeração é indicado para ser utilizado a temperaturas ambientes <b>entre 16 °C e 38 °C</b>
<b>T</b>	Este aparelho de refrigeração é indicado para ser utilizado a temperaturas ambientes <b>entre 16 °C e 43 °C</b>

- Conforme o precedente, não coloque o seu aparelho em varandas, terraços, garagens, etc. O calor excessivo no verão e o frio no inverno previnem o seu bom funcionamento e, como resultado, a boa conservação de alimentos.
- Deve garantir-se um nivelamento adequado através do ajuste de um ou vários pés ajustáveis situados na parte inferior do armário (ver parágrafo “nivelamento do aparelho”).

 Se o seu aparelho estiver equipado com rodas, lembre-se de que servem apenas para facilitar pequenos movimentos. Não as use para deslocar o aparelho em trajetos longos.

## Inversão do sentido da abertura das portas

**Ferramentas necessárias:** Chave de parafusos Philips, chave de fendas e chave de boca.

- Verifique se o aparelho está desligado e vazio.
- Para retirar a porta, é necessário inclinar o aparelho para trás. Apoie o aparelho sobre uma superfície dura para não deslizar durante a operação.
- Todas as peças retiradas devem ser conservadas para a reinstalação da porta.
- Não deite o aparelho sobre o chão pois isso poderá danificar o sistema de refrigeração.
- É preferível manipular o aparelho a duas pessoas durante a operação.

1. Desaparafuse a charneira superior. Em seguida, abra a porta superior e coloque sobre espuma para não danificar.

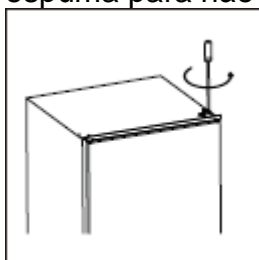

2. Desaparafuse a charneira central, e depois, retire a porta inferior. Coloque numa superfície acolchoada para não danificar.

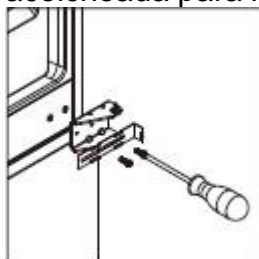

3. Retire o eixo da charneira inferior e desloque a charneira do lado esquerdo.

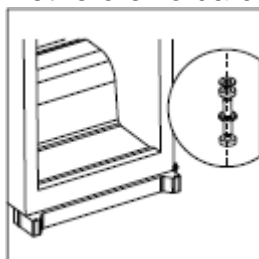

4. Retire o suporte da charneira central e desloque do lado direito. Em seguida, volte a colocar a porta inferior.

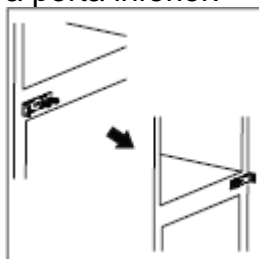

5. Retire as juntas da porta do frigorífico e do congelador, gire-as e volte a colocar no lugar.

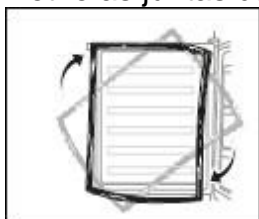

6. Volte a colocar a charneira central do lado esquerdo. Garanta que a porta está alinhada na horizontal e na vertical de forma a que as juntas estejam fechadas de todos os lados antes de voltar a apertar a charneira central.

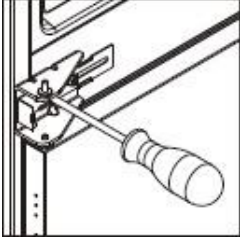

7. Desaparafuse o eixo da charneira superior. Em seguida, volte a colocar a charneira e a aparafusar o eixo.

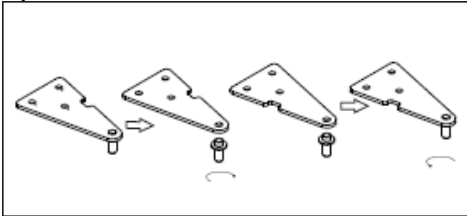

8. Volte a colocar a porta superior e depois, desloque a charneira superior do lado esquerdo. Garanta que a porta está alinhada na horizontal e na vertical de forma a que as juntas estejam fechadas de todos os lados antes de voltar a apertar a charneira superior. Se necessário, use uma chave de boca para voltar a apertar a charneira.

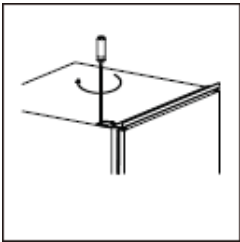

## Instalação do aparelho



Guias x 4



Parafuso curto x 27



Tampas das guias x 4



Parafuso curto x 2



Calha x 4



Junta de borracha x 1



Tampa da calha x 4

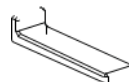

Tampa da charneira central x 2

1. Garanta que a dimensão do compartimento é suficiente para permitir uma ventilação adequada.

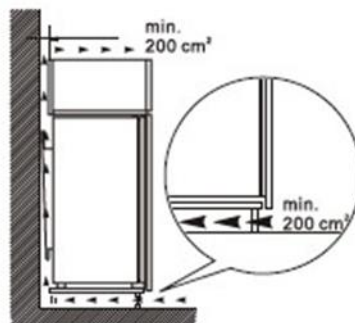
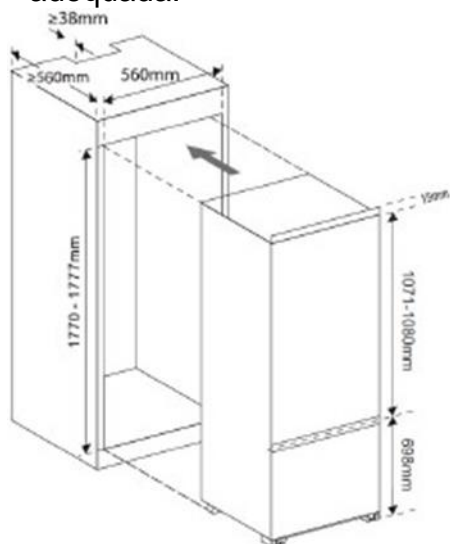

2. Deslize com precaução o aparelho no compartimento de encastramento. Garanta que o lado de abertura da porta esteja o mais próximo possível da parede do compartimento.

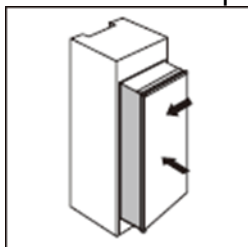

3. Aparafuse uma guia nos orifícios do lado do aparelho com os parafusos curtos. Introduza a calha na guia e depois, abra totalmente e feche a porta do aparelho e a porta da caixa para verificar se o último se fecha completamente e com facilidade.

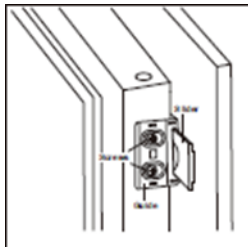

4. Abra a porta do aparelho e a porta de madeira em conjunto e marque a posição da calha com as marcações no lugar onde a porta se pode abrir e fechar corretamente. Retire a calha da guia e fixe na porta da caixa com 2 parafusos curtos. Fixe em seguida a tampa da calha sobre a calha.

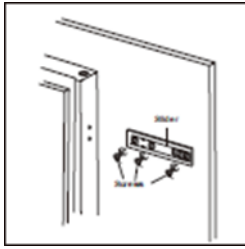

5. Desaparafuse a guia da porta do aparelho.
6. Repita as etapas 2 a 5 para fixar as outras três calhas e guias.
7. Monte 4 guias e 4 calhas e depois, fixe com parafusos curtos. Em seguida, fixe as tampas das guias sobre as guias.

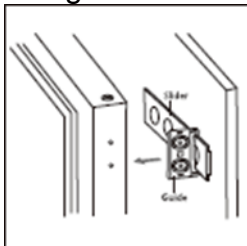

8. Verifique se a porta se abre e fecha facilmente e se a montagem está bem fixa. Reajuste a posição do aparelho se necessário. Em seguida, fixe o suporte da charneira inferior à caixa, com os 2 parafusos longos.

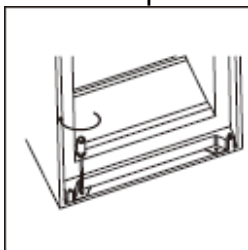

9. Fixe o suporte da charneira superior à caixa com parafusos curtos.

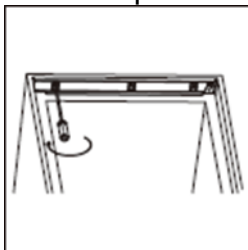

10. Coloque uma junta de borracha para compensar a distância entre o aparelho e a caixa de madeira do lado onde a porta se abre.

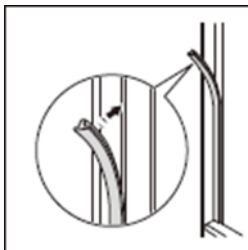

11. Aperte os dois suportes da charneira central à caixa com parafusos curtos. Em seguida, ajuste as tampas das charneiras aos suportes dos dois lados.

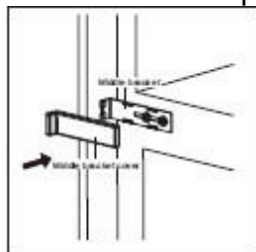
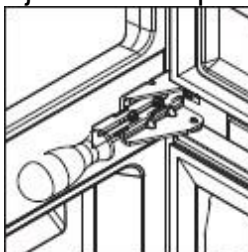



## Nivelamento do aparelho

Selecione um espaço para instalar o frigorífico sobre uma superfície plana.

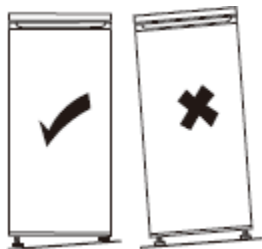

Se o aparelho não estiver nivelado, as portas não ficarão corretamente alinhadas e a estanqueidade dos compartimentos poderá não ser assegurada.

## Ligação elétrica



**Aviso!** Deve ser possível desligar o aparelho da alimentação principal, a tomada deve ser de fácil acesso após a instalação.

- A instalação elétrica deve cumprir as normas em vigor e deve ser capaz de resistir à potência nominal mencionada na placa sinalética.
- A tomada deve ser facilmente acessível mas estar fora do alcance de crianças.
- Para sua segurança, este aparelho deve ser ligado à terra. Se a tomada não estiver ligada à terra, consulte um electricista qualificado para ligar o seu aparelho às regulamentações em vigor em conformidade.
- Não utilize uma extensão, nem um adaptador, um uma ficha múltipla.
- Não devem ser colocadas fichas triplas nem blocos de alimentação portáteis na parte traseira do aparelho.

O fabricante não assume qualquer responsabilidade se as precauções de segurança supramencionadas não forem respeitadas. **Em caso de incerteza, contacte o seu instalador.**

# UTILIZAÇÃO E CONSELHOS

## Indicador de "ZONA FRIA"



Encontrará o símbolo apostro no seu frigorífico.

Indica claramente a colocação da zona mais fria do seu aparelho, a temperatura e é inferior ou equivalente a +4°C.

Ao nível desta zona, um indicador de temperatura permite verificar o ajuste correto do seu frigorífico.



Ajuste o seu termostato



Temperatura correta

### **Atenção!**

Uma abertura prolongada da porta do frigorífico implica um aumento da temperatura interior. Deve efetuar a leitura do indicador nos 30 segundos após a abertura da porta para que esteja correta.

## Ajuste da temperatura

### **Módulo de comandos**

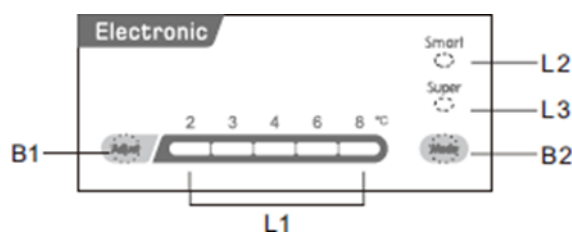

### **Botões**

B1– Pressione B1 para ajustar a temperatura do compartimento do refrigerador conforme o ciclo seguinte: 2, 3, 4, 6 e 8.

B2– Pressione B2 para selecionar o modo de funcionamento entre SMART, SUPER e ajuste personalizado.

### **Indicadores**

L1 – aparece o ajuste da temperatura em curso do compartimento do frigorífico.

L2 – acende-se quando é selecionado o modo SMART.

L3 – acende-se quando é selecionado o modo SUPER.

### **Modo operatório**

- Pressione o botão “Modo” para selecionar o modo definido pelo utilizador.
- Pressione o botão “Ajustar” para ajustar a temperatura do frigorífico. A temperatura do congelador é configurada automaticamente para aproximadamente -18°C.

### **Modo Smart**

- Pressione o botão “Modo” para selecionar o modo SMART.
- O aparelho ajusta automaticamente a temperatura em função da temperatura ambiente.

## Modo Super

- Pressione o botão “Modo” para selecionar o modo SUPER.
- O compartimento do congelador passa então para a temperatura mais baixa possível. Após 54 horas, a temperatura original definida é automaticamente reestabelecida.

## Desligar o aparelho

- Mantenha o botão “Ajustar” pressionado durante 5 segundos para desligar o aparelho.
- Pressione novamente o botão para voltar a ligar o aparelho.

## Alarme de abertura de porta

- O alarme soa quando a porta do frigorífico fica aberta durante mais de 90 segundos. Não para até que a porta seja fechada novamente.

## Utilização diária

O seu compartimento do frigorífico vem equipado com prateleiras e gavetas com logótipos diferentes que ajudam a guardar os alimentos no local mais apropriado.

### Utilização das prateleiras pequenas

As paredes do frigorífico vêm equipadas com uma série de calhas que permitem posicionar as prateleiras conforme desejado.



### Posicionamento das prateleiras de porta

As prateleiras de porta podem ser retiradas para facilitar a limpeza. Para o fazer, puxe progressivamente a prateleira na direção indicada pelas setas até a retirar completamente. Depois de a limpar, volte a colocar no local desejado.

## Conselhos e dicas

- Este frigorífico é um aparelho doméstico que serve para a conservação a curto prazo de alimentos como fruta, legumes, bebidas, etc.
- Não o utilize como um equipamento especializado que permita guardar produtos cuja conservação deve seguir regras de temperatura rigorosas, tais como as dos medicamentos, etc.
- Os alimentos cozinhados devem ser arrefecidos à temperatura ambiente antes de serem colocados no frigorífico.
- É aconselhado colocar os alimentos em recipientes herméticos antes de os guardar no aparelho.
- Não coloque os alimentos diretamente contra a saída de ar, pois arrisca bloquear o fluxo de ar e congelar os alimentos.
- Nunca introduza líquidos voláteis, inflamáveis ou explosivos como dissolventes, álcool, acetona ou gasolina. Isto pode causar o risco de explosão.
- A porta não deve ficar aberta mais do que necessário.

## Conselhos para refrigeração

- A carne (de todos os tipos) deve ser envolvida num saco hermético e colocada na prateleira de vidro por cima do recipiente para legumes.
- Para mais segurança, não a guarde desta forma mais do que um dia ou dois, no máximo.
- Os alimentos cozinhados, os pratos frios, etc. devem ser cobertos e podem ser colocados em qualquer prateleira.
- A fruta e legumes devem ser cuidadosamente lavados e colocados no recipiente previsto para o efeito.
- A manteiga e o queijo devem ser colocados em recipientes herméticos especiais, envoltos em película de alumínio ou colocados num saco hermético.
- As garrafas de leite devem ser fechadas e guardadas na prateleira para garrafas, na porta.
- Com a poupança de energia em mente, todas as prateleiras, recipientes e prateleiras mais pequenas devem ser colocados no lugar previsto.

## Gelo

Este aparelho pode estar equipado com um ou vários recipientes de gelo que permitem fabricar cubos de gelo.

## Conselhos de congelação

Para ajudar a otimizar o processo de congelação, aqui tem alguns conselhos importantes:

- A quantidade máxima de alimentos que pode congelar por cada 24 horas é apresentada na placa sinalética;
- O processo de congelação dura 24 horas. Não acrescente outros alimentos para congelar durante este período;
- Congele apenas os alimentos de boa qualidade, frescos e bem lavados;
- Reparta os alimentos em pequenas porções para que sejam congelados com maior rapidez e na integridade e para que possa descongelar apenas a quantidade necessária;
- Embale os alimentos em papel de alumínio ou num saco estanque em polietileno;
- Os alimentos frescos ou descongelados não devem entrar em contacto com os alimentos já congelados para evitar um aumento da sua temperatura;
- Não consume sorvete diretamente após a sua saída do congelador para evitar queimaduras;
- Recomendamos que etiquete e date os sacos de alimentos congelados.
- Para obter cubos de gelo mais rapidamente, recomendamos que coloque os recipientes de gelo na prateleira mais alta.

## Descongelação

Antes de consumidos, os alimentos congelados podem ser descongelados no compartimento do frigorífico ou a uma temperatura ambiente, conforme o tempo disponível.

Alguns alimentos também podem ser cozinhados diretamente à saída do congelador, quando ainda estiverem congelados. Neste caso, o tempo de cozedura será mais longo.

**Importante!** Em caso de descongelação acidental, devido a, por exemplo, um corte de corrente, consuma rapidamente os alimentos descongelados e nunca volte a congelá-los.

## **Conselhos para o armazenamento dos alimentos congelados**

Para garantir um desempenho ideal, respeite as instruções seguintes:

- Assegure-se de que a cadeia de frio foi respeitada pelo fabricante;
- Assegure que os alimentos congelados são rapidamente transferidos da loja para o seu congelador;
- Não abra a porta com demasiada frequência nem deixe a porta aberta mais tempo do que o necessário;
- Depois de descongelados, os alimentos deterioram-se rapidamente e não devem ser recongelados;
- Respeite as datas limite de conservação indicadas nos produtos alimentares.

## CONSERVAÇÃO E LIMPEZA



**Aviso! Antes de qualquer operação de conservação, desligue o aparelho. Não puxe o cabo de alimentação, mas introduza diretamente a ficha.**

### Limpeza

Por motivos de higiene, limpe regularmente o aparelho (parede e acessórios interiores, exteriores).

**Importante!** Os óleos etéreos e os solventes orgânicos podem danificar as peças em plástico, por exemplo, sumo de limão, ácido butírico, ácido acético.

- Não deixe que este tipo de substâncias entre em contacto com as peças do aparelho.
- Não utilize detergentes abrasivos.
- Retire os alimentos do aparelho. Guarde-os num lugar fresco e bem embalado.
- Limpe o aparelho e os acessórios interiores com a ajuda de um pano e água morna diluída com vinagre branco e bicarbonato de sódio.
- Depois de limpar, enxague as superfícies com água doce e seque.
- Quando tudo estiver seco, volte a ligar o aparelho.



**Nunca limpe o aparelho com um dispositivo de limpeza a vapor.**

### Limpeza do orifício de evacuação

Para evitar que a água do descongelamento fique no frigorífico, limpe regularmente o orifício de evacuação na parte de trás da parte do frigorífico. Utilize um produto de conservação, como indicado no esquema à direita.

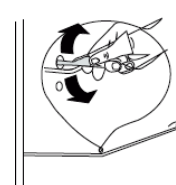

### Substituição da iluminação

A lâmpada interior é de tipo LED. Para substituir, deve contactar o seu serviço pós-venda ou técnico habilitado.

### Descongele o congelador



**Atenção! Nenhum alimento descongelado deve ser colocado no congelador. Coloque no frigorífico e depois, consuma sem atrasos.**

A pouco e pouco, forma-se uma fina camada de gelo nas paredes interiores do congelador. Esta camada deve ser retirada. Não utilize objetos cortantes, pois poderá danificar o aparelho.

Por motivos de higiene e de conservação, aconselhamos o descongelamento do congelador pelo menos 1 vez por ano, como se segue:

- Desligue da alimentação principal;
- Retire os alimentos presentes no compartimento e coloque-os num recipiente específico para evitar qualquer rutura da cadeia de frio (por exemplo: geleira, saco isotérmico).
- Deixe a porta do congelador aberta (NB: Deixe a porta do frigorífico fechada e coloque uma bacia sob o aparelho para recolher a água do descongelamento. Também pode acelerar este processo colocando uma tigela de água quente no interior do compartimento).
- Quando tiver terminado o descongelamento, seque bem o interior.
- Volte a ligar a ficha à tomada para ligar o aparelho.

- Espere até que o congelador fique à temperatura aconselhada antes de voltar a colocar os alimentos no interior.

**Voltar a congelar um produto descongelado favorece a proliferação de bactérias. Isto pode ser perigoso para a saúde se as bactérias que proliferam forem patógenos, que podem provocar intoxicações alimentares mais ou menos graves, conforme o tipo de bactéria. Em caso de dúvida, cozinhe os alimentos em causa.**

## Resolução de avarias



**Advertência! Em caso de anomalia, desligue o aparelho. Apenas um electricista qualificado ou uma pessoa competente pode proceder à resolução de avarias.**

Em caso de anomalia de funcionamento, verificar os pontos seguintes antes de contactar o nosso serviço pós-venda autorizado ou um profissional qualificado.

Problema	Causa possível	Solução
O aparelho não funciona.	O aparelho está desligado.	Mantenha o botão "Ajustar" pressionado durante 5 segundos para ligar o aparelho.
	O cabo de alimentação principal não está ligado ou está mal ligado.	Ligue o cabo de alimentação principal.
	O fusível saltou ou está defeituoso.	Verifique o fusível, substitua se necessário.
	A tomada está defeituosa	O mau funcionamento elétrico deve ser corrigido por um electricista.
Os alimentos não estão suficientemente frios.	A temperatura não foi ajustada corretamente.	Deve consultar o capítulo relativo ao ajuste da temperatura.
	A porta fica aberta durante muito tempo.	Abra a porta apenas quando for necessário.
	Foi colocada uma grande quantidade de comida morna no aparelho nas últimas 24 horas.	Ajuste temporariamente o termostato para uma temperatura mais baixa.
	O aparelho está na proximidade de uma fonte de calor.	Deve consultar o capítulo referente à colocação da instalação.
O aparelho arrefece demasiado.	A temperatura está demasiado baixa.	Ajuste temporariamente o manípulo do termostato para uma temperatura mais alta.
Ruídos anormais	O aparelho não está nivelado.	Ajuste o compartimento se não estiver nivelado.
	O aparelho toca na parede ou noutros objetos.	Desloque ligeiramente o aparelho.
	Um componente, por exemplo, um tubo, na parte traseira do aparelho, toca noutro elemento do aparelho ou na parede.	Se necessário, dobre o componente com precaução para libertar espaço.
Há água a escoar para o chão.	O orifício da evacuação de água está obstruído.	Consulte a secção de "Limpeza".

 **Podem ser ouvidos alguns ruídos durante o funcionamento normal do aparelho (ciclo de funcionamento do compressor, descongelamento automático, circulação do gás refrigerante no aparelho, etc.).**

 **Se não encontrar a origem da anomalia de funcionamento, contate apenas o nosso serviço de assistência pós-venda autorizado ou um profissional qualificado.**



# CONTACTO E INFORMAÇÕES

## Apoio ao cliente

Para mais informações sobre os nossos produtos ou para entrar em contacto connosco, pode:

Visitar o nosso website: [www.brandt.com](http://www.brandt.com)

Conservação e reparações,

Qualquer reparação do seu aparelho deve ser efetuada por um profissional qualificado e acreditado a trabalhar com a marca.

Durante o seu telefonema, indique a referência completa do seu aparelho (modelo, tipo, número de série). Esta informação encontra-se na placa sinalética situada em baixo à esquerda do frigorífico (por cima da prateleira ou atrás do recipiente para legumes).

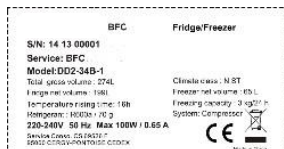
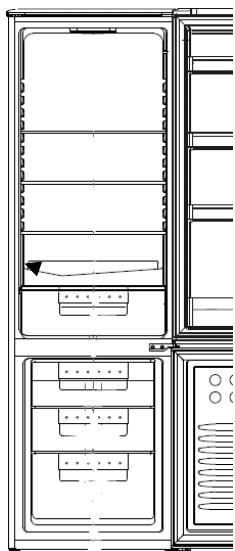

Referência	
Número de série	
Tipo	
Modelo	
Referência de serviço	

Encontrará uma lista dos centros de assistência autorizados no nosso site [www.de-dietrich.com](http://www.de-dietrich.com). Este site permite igualmente aceder a informações sobre as peças sobresselentes.

## Peças de origem

Durante uma intervenção de manutenção, peça para utilizar exclusivamente peças de substituição certificadas de origem.



A duração mínima da disponibilização das peças sobresselentes inscritas na lista do Regulamento Europeu 2019-2019-EU e acessíveis nomeadamente ao utilizador do aparelho, é de 10 anos nas condições previstas pelo mesmo regulamento.

## Garantia

Deve contactar o seu revendedor para tirar partido da garantia. O fabricante não oferece garantia comercial do aparelho de refrigeração.