

Brandt



GUIDE TO INSTALLATION EN
GUIDE D'UTILISATION FR
MANUAL DE UTILIZAÇÃO PT
NÁVOD K POUŽITÍ CZ
INSTALLATIONSVEJLEDNING DK
GEBRUIKERSHANDLEIDING NL
INSTRUKCJA OBSŁUGI PL
SPRIEVODCA INŠTALACIOU SK

Decorative Hood
Hotte decorative
Exaustor decorative
Dekoratívni odsavač par
Dekoratív emhætte
Decoratieve afzuigkap
Dekoracyjny okap kuchenny
Dekoračný extračný zvon



Chère Cliente, Cher Client,

Vous venez d'acquérir un produit **BRANDT** et nous vous remercions de la confiance que vous nous accordez.

Nous avons conçu et fabriqué ce produit en pensant à vous, à votre mode de vie, à vos besoins, pour qu'il réponde au mieux à vos attentes. Nous y avons mis notre savoir-faire, notre esprit d'innovation et toute la passion qui nous anime depuis plus de 60 ans.

Dans un souci permanent de toujours mieux satisfaire vos exigences, notre service consommateurs est à votre disposition et à votre écoute pour répondre à toutes vos questions ou suggestions.

Connectez-vous aussi sur notre site www.brandt.com où vous trouverez nos dernières innovations, ainsi que des informations utiles et complémentaires.

BRANDT est heureux de vous accompagner au quotidien et vous souhaite de profiter pleinement de votre achat.



Important : Avant de mettre votre appareil en marche, veuillez lire attentivement ce guide d'installation et d'utilisation afin de vous familiariser plus rapidement avec son fonctionnement

EN	3
FR	19
PT	36
CZ	53
DK	69
NL	84
PL	104
SK	124

As part of our commitment to constantly improving our products, we reserve the right to make changes to them based on technical advances to their technical and functional features and appearance.



Warning :
Before installing and using your appliance, please carefully read this Guide to Installation and Use, which will allow you to quickly familiarise yourself with its operation.

TABLE OF CONTENTS

EN

1 / NOTICES TO THE USER	
• Safety recommendations _____	4
• Environmental protection _____	9
• Description of your appliance _____	10
2 / INSTALLING YOUR APPLIANCE	
• Assembling the hood _____	11
3 / USING YOUR APPLIANCE	
• To use your cooker hood _____	13
4 / CARING FOR AND CLEANING YOUR APPLIANCE	
• Changing and cleaning the anti-grease filters _____	14
• Installing the carbon filter _____	14
• Changing the light bulb _____	14
• Maintaining your appliance _____	15
5 / TROUBLESHOOTING _____	16
6 / AFTER-SALES SERVICE _____	16

**Attention**

Keep this user guide with your appliance. If the appliance is ever sold or transferred to another person, ensure that the new owner receives the user guide. Please become familiar with these recommendations before installing and using your appliance. They were written for your safety and the safety of others.

Safety and important precautions



These instructions are also available on the Brandt web site.

Please take heed of this advice when installing and using your appliance.

- In order to constantly improve our products, we reserve the right to make changes to their technical, functional or aesthetic characteristics in line with technological progress.
- Make a note of the references of your appliance on the "Consumer Service" page so that you can readily find them in the future.

Important precautions

- This appliance is designed for use by consumers at home. Do not use it for commercial or industrial purposes or for any other purpose for which it is not intended.
- Unpack the appliance as soon as you receive it. Check its general appearance. Make a note of any reservations on the delivery slip and keep a copy.
- This appliance can be used by children aged under 8 and by persons with diminished physical, sensory or mental capacities, or persons without any experience or knowledge, provided that they are properly attended to or are given the instructions on how to use the appliance in complete safety and that any potential risks are anticipated. Children must not play with this appliance. The appliance must not be cleaned and maintained by unattended children.
- Caution: the accessible parts of this appliance may become hot when used with cooking equipment.

Electrical risks

- All the power supply circuits must be disconnected before touching the connection terminals. If the power cord is damaged, it must be

replaced by the manufacturer, its after-sales service or a similarly qualified person in order to avoid any danger.

- The appliance can be disconnected by using an accessible power outlet or by incorporating a switch in the fixed lines, in accordance with the installation rules.
- Do not change or attempt to change the characteristics of this appliance. Doing so can be dangerous.
- The appliance must only be repaired by an approved specialist.
- Always disconnect the hood before cleaning or maintaining it.
- Never use steam or high-pressure tools to clean your appliance (for the purposes of electrical safety).

Risk of asphyxiation

- The regulations applying to the evacuation of air must be obeyed. The air must not be sent into a duct used to evacuate fumes from appliances that use gas or other fuels (this does not apply to appliances that only emit air into the room).
- The room must be suitably ventilated when the range hood is used at the same time as appliances that use gas or other fuels (this does not apply to appliances that only emit air into the room).

Risk of fire

- It is forbidden to flame food or to turn on gas rings that are not covered by a cooking recipient beneath the hood, as the flames may be sucked in and damage the appliance.
- Keep a constant eye on fryers used beneath the hood. When heated to very high temperatures, oil and fat can catch fire.
- Clean the appliance and replace the filters at

the recommended frequency. Accumulated deposits of grease can cause a fire.

- It is forbidden to use the hood above a fuel fire (wood, coal, etc.).
- If the hood is installed above a gas-fired appliance, leave at least 70 cm between the top of the appliance and the underside of the hood. If the instructions of the appliance installed under the hood specify a distance greater than 70 cm, then this distance must be respected.

**Warning**

In the case of a kitchen heated by a device connected to a chimney (a stove, for example) the “recycling” version of the hood should be installed. Do not use the hood without metal filters.

Suitable ventilation should be provided in the room when the hood is used at the same time as appliances operated by gas or another combustible fuel.

• ENVIRONMENTAL PROTECTION

— This appliance's packaging material is recyclable. Help recycle it and protect the environment by dropping it off in the municipal receptacles provided for this purpose.

— Your appliance also contains a great amount of recyclable material. It is marked with  this label to indicate the used appliances that should not be mixed with other waste. This way, the appliance recycling organised by your manufacturer will be done under the best possible conditions, in compliance with European Directive 2002/96/EC on Waste Electrical and Electronic Equipment. Contact your town hall or your retailer for the used appliance collection points closest to your home.

— We thank you doing your part to protect the environment.

**Warning**

Installation should only be performed by installers and qualified technicians.

**Warning**

Remove the protective film from the cartridge filter before use.

• DESCRIPTION OF YOUR APPLIANCE

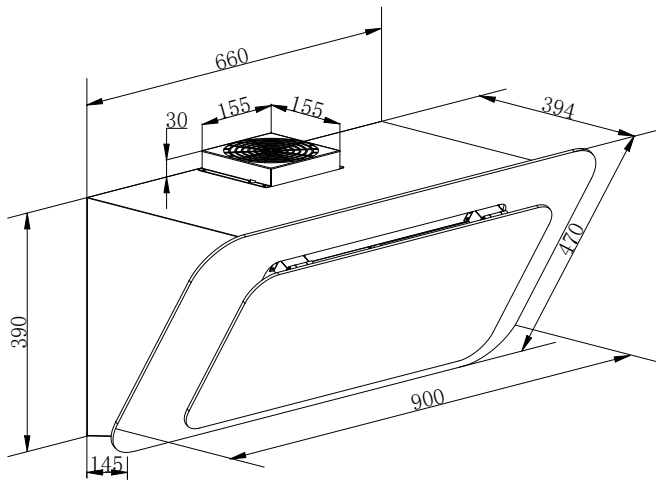
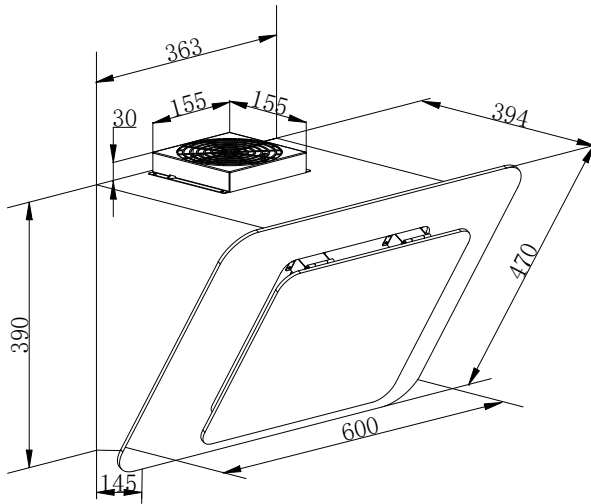

• ASSEMBLING THE HOOD

— The cooker hood should be placed at a distance of 65-75cm (26-30inch) from the cooking surface for the best effect.
See Pic 1.

• Recycling Mode

1. Drill four 8mm diameter holes in the appropriate horizontal position on the solid part of the wall according to the center distance of the hanging hole on the back of the hood. See pic 2.

2. Insert wall plugs into the holes that you have drilled for the cooker hood body, fasten 2 pcs support screw ST4*30 mm halfway in, leaving them 2 mm out of the wall. See pic 2.

3. Hang the cooker hood onto the support screws. Insert ST4*30 mm screws into the safety holes and fully fasten it to ensure the cooker hood is well fixed. Note: The two safety vents are positioned on the back housing, with diameter of 6mm. See pic 3.

4. Install the carbon filter on the both sides of the motor

Note
The two safty vents are positioned on the back casing, with diameter of 6mm

Note
— Any installation work must be carried out by a qualified electrician or competent person.

— Do not connect the ducting system of the hood to any existing ventilation system which is being used for any other appliance, such as warmer tube, gas tube, hot wind tube.

— The angle of the bend of the ventilation pipe should not be less than 120°; you must direct the pipe horizontally, or, alternatively, the pipe should go up from the initial point and should be led to an outer wall.

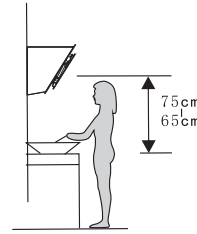

Pic 1

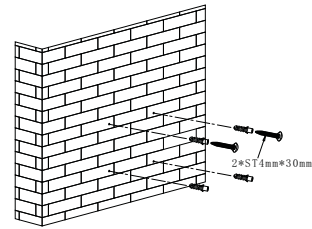

Pic 2

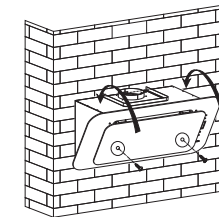

Pic 3

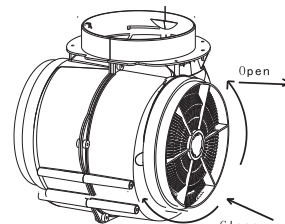

Pic 4

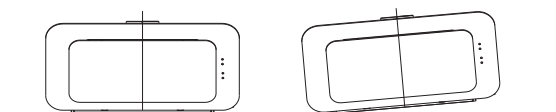

Right

Wrong

Pic 5

EN 2 / INSTALLING YOUR APPLIANCE

— After the installation, make sure that the cooker hood is leveled to avoid grease collection at one end.

Advice on how to save energy

To make optimal use of your appliance, keep the length of the duct and the number of bends in the duct to a strict minimum.

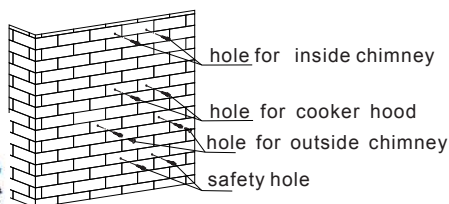

Pic 6

• Outdoor evacuation (optional)

1. Drill 8mm diameter holes in the appropriate horizontal position on the solid part of the wall according to the center distance of the hanging hole on the back of the hood. See pic 2.

2. Insert wall plugs into the holes that you have drilled for the cooker hood body, fasten 2 pcs support screw ST4*30 mm halfway in, leaving them 2 mm out of the wall.

3. Dismount the safe metal grip on the top of air outlet.

4. Connect the extension tube (not included) to the air outlet.

5. Hang the cooker hood onto the support screws. Insert ST4*30 mm screws into the safety holes and fully fasten it to ensure the cooker hood is well fixed. Note: The two safety vents are positioned on the back housing, with diameter of 6mm.

6. Fix the flat bracket behind the outside chimney.

7. Fix the chimneys to the hood. Lift the upper chimney up to the ceiling and fix it to the bracket using the screws.

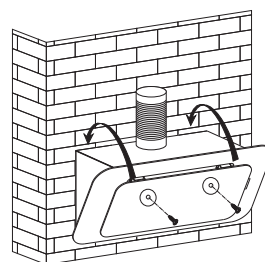

Pic 7

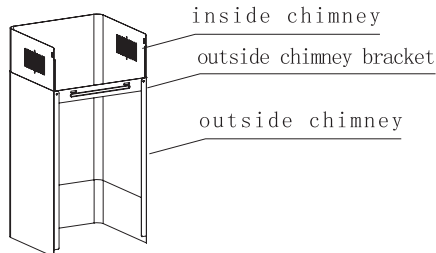

Pic 8

 **Note**
We recommend using chimney kit ATC-252X, which is sold separately.

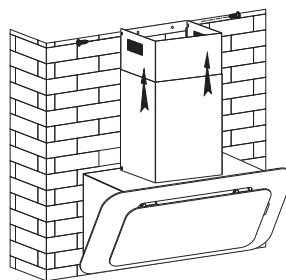

Pic 9

• TO USE YOUR COOKER HOOD

How to use the control panel



1. Press the “⏻” button, the button controls the “on” & “off” of the hood.



2. Keep pressing the button “⌘”, the motor runs as low / mid / high / low / mid..., the speed runs circularly; and the LED display will indicate as 1-2-3-1-2... circularly.



3. Press “⌘” button, the light is on, press this button again, the light is off, keep pressing this button, the lights are on/off circularly.



4. When the hood is working, if you press the “⏻” button, the hood will go into the status of acquiescent working (acquiescent time is 9mins), and then, the LED display will indicate as “9-8-7...-1-0”, when it indicates “0”, the hood will be off automatically. If you keep pressing “Timer” button, the hood will go in or go out “Timer” function.



• CHANGING AND CLEANING THE ANTI-GREASE FILTERS

- Tear down your cooker hood as per the approach shown on *Pic.11*.
- You can clean the filter as below:
Soak them for about 3 minute in hot water (40-50 degrees) with a grease-loosening detergent then brush it gently with a soft brush. Please do not apply too much pressure, avoid to damage it .
- Please do not use abrasive detergent, it will damage the hood.

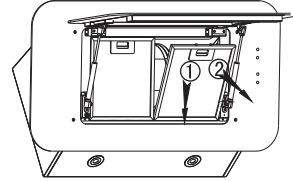

Pic 11



Note

Make sure that cooker hood is shut down before cleaning.

• INSTALLING THE CARBON FILTER (OPTIONAL), SEE PIC.12

- Remove the filters see *Pic.11*.
- The charcoal filters (*Pic.12*) are located at either end of the motor. Turn the charcoal filters anti-clockwise until they are unscrewed.
- Apply reverse procedure to install the charcoal filter.

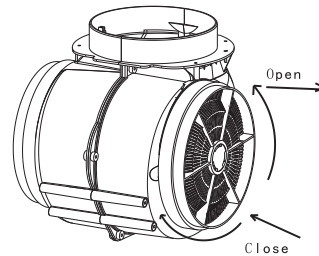

Pic 12



Warning:

the charcoal cannot be washed or recycled. It should be changed at three or six months according to your cooking habit

• CHANGING THE LIGHT BULB

The lighting system cannot be replaced by the user, contact Customer Service in case of malfunction.

**Warning**

Before carrying out any work, the power supply to the hood must be turned off, either by unplugging it or by using the circuit breaker switch.

- **MAINTAINING YOUR APPLIANCE**

MAINTENANCE	WHAT TO DO	PRODUCTS / ACCESSORIES TO USE
Top surface and accessories	Never use metal scouring pads, abrasive products or excessively stiff brushes.	To clean the body and the lighting port, you should use only commercial household cleaning products diluted in water and then rinse using clean water, drying with a soft cloth.
Filter cartridge	This filter traps fatty vapours and dust. This component plays an important role in ensuring the effectiveness of your hood. In the event of tough stains, use a non-abrasive cream, then rinse with clean water.	Use a commercial household cleaning product then rinse abundantly and dry. These filters can be cleaned in a vertical position in your dishwasher. (Do not allow them to touch dirty dishes or silverware.)
Activated carbon filter	This filter traps odours and must be changed at least once a year depending on your level of use. You should order these filters from your dealer (quoting the reference shown on the identification plate located inside the hood) and note the date the filter was changed.	

EN 5 / TROUBLESHOOTING

SYMPTOMS	SOLUTIONS
The hood is not working...	Ensure that: <ul style="list-style-type: none">• The power is not cut off.• A speed has been selected.
The hood is not operating effectively...	Ensure that: <ul style="list-style-type: none">• The selected motor speed is sufficient for the quantity of smoke and vapours to be cleared.• The kitchen is sufficiently ventilated to allow for fresh air intake.• The carbon filter is not worn (hood operating in recycling mode).
The hood stopped working	Ensure that: <ul style="list-style-type: none">• The power is not cut off.• The single-pole cut-off device was not activated.

EN 6 / AFTER-SALES SERVICE

Any maintenance on your equipment should be undertaken by:

- either your dealer,
- or another qualified mechanic who is an authorized agent for the brand appliances.

When making an appointment, state the full reference of your equipment (model, type and serial number). This information appears on the manufacturer's nameplate attached to your equipment.

This device complies with the delegated regulations (EU) 65/2014 and 66/2014 of the European Commission on the eco design requirements and energy labeling of household hoods.

	symbol	Value	Unit
Brand	Brandt		
Model number	BHV1674IB		
Annual energy consumption	AEC	24,3	kWh/annum
Energy efficiency index	EEi	45,6	-
Fluid dynamic efficiency index	FDE	31,6	-
Lighting efficiency index	LE	44,9	-
Grease filtering efficiency	GFE	45,6	-
Time increase factor	<i>f</i>	0,9	-
Maximum volumetric airflow of the cooker hood	Q_{max}	471,9	m ³ /h
Volumetric airflow at best efficiency point	Q_{BEP}	215,1	m ³ /h
Static pressure at the best efficiency point	P_{BEP}	345	P
Power consumption at the best efficiency point	W_{BEP}	65,2	W
Nominal power consumption of lighting system	W_L	3,9	W
Average illumination of the lighting system	E_{middle}	175	Lux/W
Power consumption in off mode	P_o	--	W
Power consumption in standby mode	P_s	0,37	W
Volumetric airflow at the highest speed setting in normal use	-	471,9	m ³ /h
Volumetric airflow at the lowest speed setting in normal use	-	172,4	m ³ /h
Volumetric airflow in intensive or boost mode	-	--	m ³ /h
Sound power emissions at the highest speed setting in normal use	-	61	dB(LWA)
Sound power emissions at the lowest speed setting in normal use	-	41	dB(LWA)
Sound power emissions in intensive / boost mode	-	--	dB(LWA)

	symbol	Value	Unit
Brand	Brandt		
Model number	BHV1974IB		
Annual energy consumption	AEC	26,1	kWh/annum
Energy efficiency index	EEi	42,6	-
Fluid dynamic efficiency index	FDE	32,8	-
Lighting efficiency index	LE	27,2	-
Grease filtering efficiency	GFE	49,0	-
Time increase factor	<i>f</i>	0,8	-
Maximum volumetric airflow of the cooker hood	Q_{max}	543,3	m ³ /h
Volumetric airflow at best efficiency point	Q_{BEP}	298,9	m ³ /h
Static pressure at the best efficiency point	P_{BEP}	315	P
Power consumption at the best efficiency point	W_{BEP}	79,8	W
Nominal power consumption of lighting system	W_L	3,9	W
Average illumination of the lighting system	E_{middle}	106	LUX/W
Power consumption in off mode	P_o	--	W
Power consumption in standby mode	P_s	0,36	W
Volumetric airflow at the highest speed setting in normal use	-	543,3	m ³ /h
Volumetric airflow at the lowest speed setting in normal use	-	187,9	m ³ /h
Volumetric airflow in intensive or boost mode	-	--	m ³ /h
Sound power emissions at the highest speed setting in normal use	-	62	dB(LWA)
Sound power emissions at the lowest speed setting in normal use	-	42	dB(LWA)
Sound power emissions in intensive / boost mode	-	--	dB(LWA)

1 / A L'ATTENTION DE L'UTILISATEUR	
• Consignes de sécurité _____	20
• Respect de l'environnement _____	25
• Description de votre appareil _____	26
2 / INSTALLATION DE L'APPAREIL	
• Montage de la hotte _____	27
3 / MODE D'EMPLOI	
• Utilisation de la hotte aspirante _____	29
4 / NETTOYAGE ET ENTRETIEN DE L'APPAREIL	
• Retrait et nettoyage des filtres à graisse _____	30
• Changement du filtre à charbon actif _____	30
• Changement de l'ampoule _____	30
• Nettoyage et entretien de l'appareil _____	31
5 / ANOMALIES DE FONCTIONNEMENT _____	32
6 / SERVICE APRES-VENTE	
• Interventions _____	33
• Relations consommateurs _____	33

Dans le souci d'une amélioration constante de nos produits, nous nous réservons le droit d'apporter à leurs caractéristiques techniques, fonctionnelles ou esthétiques toutes modifications liées à leur évolution.



Important :

Avant de mettre votre appareil en marche, veuillez lire attentivement ce guide d'installation et d'utilisation afin de vous familiariser plus rapidement avec son fonctionnement.

**Important**

Conservez cette notice d'utilisation avec votre appareil. Si l'appareil devait être vendu ou cédé à une autre personne, assurez-vous que la notice d'utilisation l'accompagne. Merci de prendre connaissance de ces conseils avant d'installer et d'utiliser votre appareil. Ils ont été rédigés pour votre sécurité et celle d'autrui.

Sécurité et précautions importantes

Cette notice est également disponible sur le site internet de la marque Brandt.

- Dans le souci d'une amélioration constante de nos produits, nous nous réservons le droit d'apporter à leurs caractéristiques techniques, fonctionnelles ou esthétiques toutes modifications de leurs caractéristiques liées à l'évolution technique.
- Afin de retrouver aisément à l'avenir les références de votre appareil, nous vous conseillons de les noter en page "Service et Relations Consommateurs."

Précautions importantes

- Cet appareil a été conçu pour être utilisé par des particuliers dans leur lieu d'habitation. Ne l'utilisez pas à des fins commerciales ou industrielles ou pour d'autres buts que celui pour lequel il a été conçu.
- A la réception de l'appareil, déballez-le ou faites le déballer immédiatement. Vérifiez son aspect général. Faites les éventuelles réserves par écrit sur le bon de livraison dont vous gardez un exemplaire.
- Cet appareil peut être utilisé par des enfants d'au moins 8 ans et par des personnes ayant des capacités physiques, sensorielles, ou mentales réduites ou dénuées d'expérience ou de connaissance, s'ils (si elles) sont correctement surveillé(e)s ou si des instructions relatives à l'utilisation de l'appareil en toute sécurité leur ont été données et si les risques encourus ont été appréhendés. Les enfants ne doivent pas jouer avec l'appareil. Le nettoyage et l'entretien par l'utilisateur ne doivent pas être effectués par les enfants sans surveillance.
- Attention : les parties accessibles de cet appareil peuvent devenir chaudes lorsqu'il est utilisé avec des appareils de cuisson.

Risques électriques

- Avant d'accéder aux bornes de raccordement, tous les circuits d'alimentation doivent être déconnectés. Si le câble d'alimentation est endommagé, il doit être remplacé par le fabricant, son service après-vente ou une personne de qualification similaire afin d'éviter un danger.
- La déconnexion peut être obtenue en prévoyant une fiche de prise de courant accessible ou en incorporant un interrupteur dans les canalisations fixes conformément aux règles d'installation.
- Ne modifiez pas ou n'essayez pas de modifier les caractéristiques de l'appareil. Cela représenterait un danger pour vous.
- Les réparations doivent être exclusivement effectuées par un spécialiste agréé.
- Débranchez toujours la hotte avant de procéder à son nettoyage ou à son entretien.
- N'utilisez jamais d'appareils à vapeur ou à haute pression pour nettoyer votre appareil (exigences relatives à la sécurité électrique).

Risques d'asphyxie

- Les réglementations concernant l'évacuation de l'air doivent être respectées. L'air ne doit pas être envoyé dans un conduit utilisé pour

évacuer les fumées d'appareils utilisant du gaz ou un autre combustible (ne s'applique pas aux appareils qui renvoient uniquement l'air dans la pièce).

- Une ventilation convenable de la pièce doit être prévue lorsqu'une hotte de cuisine est utilisée simultanément avec des appareils utilisant du gaz ou un autre combustible (ne s'applique pas aux appareils qui renvoient uniquement l'air dans la pièce).

Risques d'incendie

- Il est interdit de flamber des aliments ou de faire fonctionner des foyers gaz sans récipients de cuisson, au dessous de la hotte (les flammes aspirées risqueraient de détériorer l'appareil).

- Les fritures effectuées sous l'appareil doivent faire l'objet d'une surveillance constante. Les huiles et graisses portées à très haute température peuvent prendre feu.

- Respectez la fréquence de nettoyage et de remplacement des filtres. L'accumulation de dépôts de graisse risque d'occasionner un incendie.

- Le fonctionnement au dessus d'un foyer à combustible (bois, charbon...) n'est pas

autorisé.

- Lorsque la hotte de cuisine est placée au dessus d'un appareil à gaz, la distance minimale entre le dessus de la table et le dessous de la hotte doit être d'au moins 70 cm. Si les instructions de la table de cuisson installée sous la hotte spécifient une distance plus grande que 70 cm, celle-ci doit être prise en compte.

**Attention**

Dans le cas d'une cuisine chauffée avec un appareil raccordé à une cheminée (ex : poêle), il faut installer la hotte en version recyclage. Ne pas utiliser la hotte sans les filtres cassettes. Une ventilation convenable de la pièce doit être prévue lorsqu'une hotte de cuisine est utilisée simultanément avec des appareils utilisant du gaz ou un autre combustible.

• RESPECT DE L'ENVIRONNEMENT

— Les matériaux d'emballage de cet appareil sont recyclables. Participez à leur recyclage et contribuez ainsi à la protection de l'environnement en les déposant dans les conteneurs municipaux prévus à cet effet.

— Votre appareil contient également de nombreux matériaux recyclables. Il est donc marqué de ce logo afin de vous indiquer que les appareils usagés ne doivent pas être mélangés avec d'autres déchets. Le recyclage des appareils qu'organise votre fabricant sera ainsi réalisé dans les meilleures conditions, conformément à la directive européenne 2002/96/CE sur les déchets d'équipements électriques et électroniques.



Adressez vous à votre mairie ou à votre revendeur pour connaître les points de collecte des appareils usagés les plus proches de votre domicile.

— Nous vous remercions pour votre collaboration à la protection de l'environnement.



Attention

L'installation est réservée aux installateurs et techniciens qualifiés.



Attention

Avant la première utilisation du filtre cassette, retirez le film de protection.



FR

Cet appareil,
et si fournis :
ses accessoires,
piles, batteries
et cordons se
recyclent

À DÉPOSER
EN MAGASIN



À DÉPOSER
EN DÉCHÈTERIE

OU



Points de collecte sur www.quefairedemesdechets.fr
Privilégiez la réparation ou le don de votre appareil !

• DESCRIPTION DE VOTRE APPAREIL

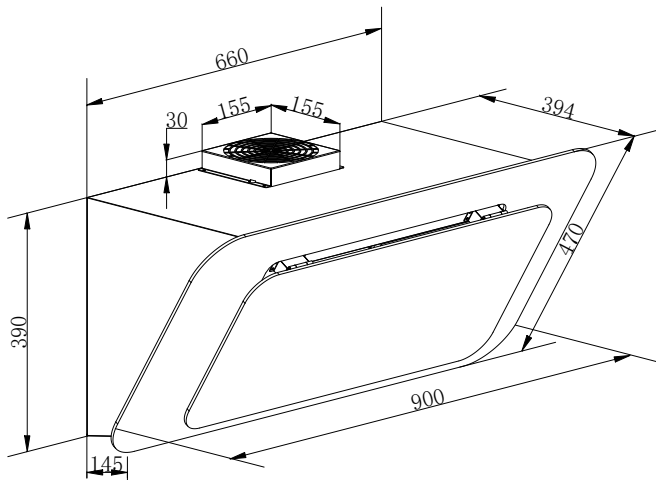
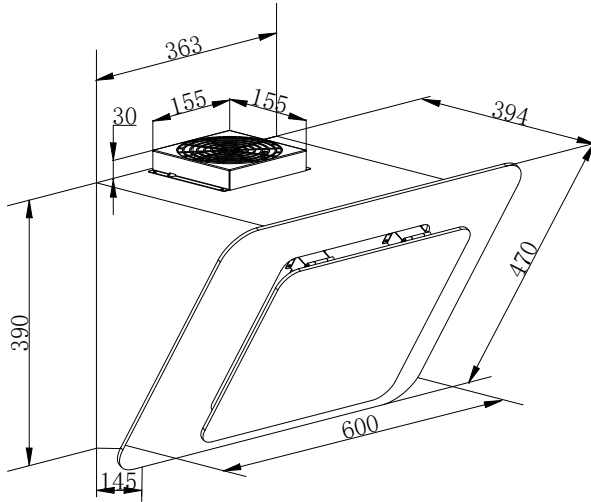

• MONTAGE DE LA HOTTE

— Veillez à respecter un écart minimum de 65-75 cm (26-30 pouces) entre la table de cuisson et la hotte aspirante, pour un rendement d'aspiration performant. Voir *Image 1*.

• Mode Recyclage

1. Percer quatre trous de 8 mm de diamètre dans la position horizontale appropriée sur la partie pleine du mur en fonction de l'entraxe du trou de suspension à l'arrière de la hotte. Voir *Image 2*.

2. Insérer les chevilles dans les trous que vous avez percés pour le corps de la hotte, Fixer les deux vis de soutien ST4 * 30 mm à mi-chemin en les laissant à 2 mm du mur. Voir *Image 2*.

3. Accrocher la hotte sur les vis de soutien. Insérer les vis ST4 * 30 mm dans les trous de sécurité et les fixer complètement pour vous assurer que la hotte est bien fixée. Remarque : Les deux événements de sécurité sont positionnés sur la partie arrière, et ont un diamètre de 6 mm. Voir *Image 3*.

4. Retirer le filtre aluminium afin de placer les filtres charbon de chaque côté du moteur. Voir *Image 4*.

⚠ Remarque
Les deux conduits d'évacuation de l'air vers l'extérieur, de 6 mm de diamètre, se trouvent à l'arrière de la carcasse.

⚠ Remarque
— Cet appareil doit être installé par un électricien agréé ou du personnel qualifié.

— L'air vicié ne doit jamais être évacué vers une cheminée en service rejetant des fumées ou des gaz de combustion. Ne pas y raccorder les conduits d'évacuation.

— Les conduits ne doivent comporter aucun coude prononcé supérieur à 120°. Évacuer l'air vicié de préférence horizontalement vers le haut ou directement à l'air libre par traversée du mur extérieur.

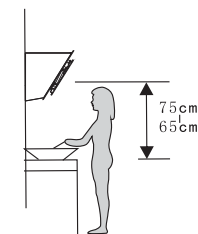

Image 1

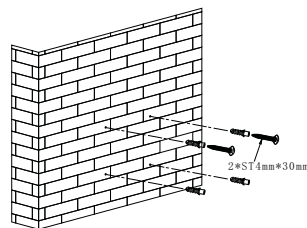

Image 2

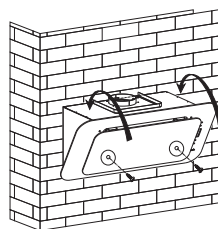

Image 3

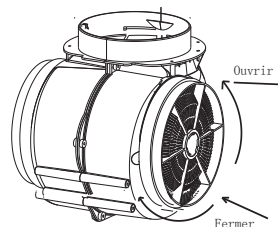

Image 4



Droit

Tort

Image 5

FR 2 / INSTALLATION DE L'APPAREIL

— Une fois la hotte installée, vérifiez qu'elle soit bien nivelée, afin d'éviter l'accumulation de graisse à l'intérieur. Voir Image 5.

Conseil d'économie d'énergie

Pour une utilisation optimale de votre appareil, limitez au maximum le nombre de coudes et la longueur de la gaine.

• Mode évacuation (optionnel)

1. Percez quatre trous de 8 mm de diamètre dans la position horizontale appropriée sur la partie pleine du mur en fonction de l'entraxe du trou de suspension à l'arrière de la hotte.
2. Insérez les chevilles dans les trous que vous avez percés pour le corps de la hotte, Fixer les deux vis de soutien ST4 * 30 mm à mi-chemin en les laissant à 2 mm du mur.
3. Raccordez la gaine (non fournie) à la sortie d'air
4. Installez la hotte sur son crochet de fixation, ajustez sa position et fixes le corps de la hotte avec les vis de sécurité.
5. Accrochez la hotte sur les vis de soutien. Insérer les vis ST4 * 30 mm dans les trous de sécurité et les fixer complètement pour vous assurer que la hotte est bien fixée. Remarque : les deux événements de sécurité sont positionnés sur la partie arrière, et ont un diamètre de 6 mm.
6. Installez le support de fixation plat à l'arrière de la cheminée extérieure.
7. Fixez la cheminée sur la hotte. Faites coulisser la cheminée supérieure jusqu'au plafond et fixez la au crochet avec les vis fournies



Note

Nous recommandons l'utilisation du kit cheminée ATC-252X, vendu séparément.

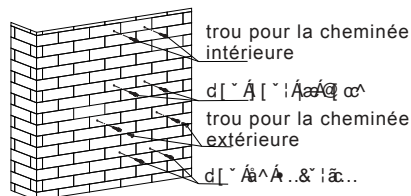

Image 6

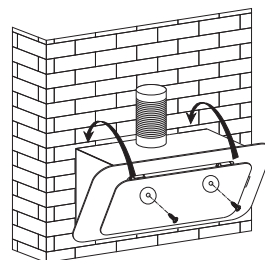

Image 7

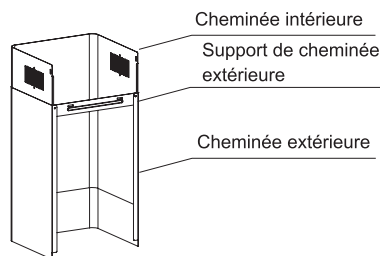

Image 8

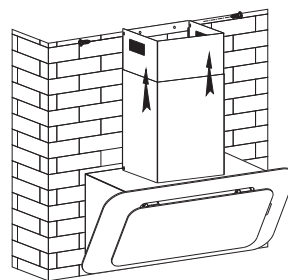



Image 9

• DESCRIPTION DES COMMANDES

Bandeau de commande. Voir *Image.10*:



1. Appuyez sur la touche “”. Cette touche permet d’allumer ou d’éteindre l’appareil.



2. En appuyant plusieurs fois sur la touche “”, le moteur fonctionne en vitesse lente / moyenne / haute. Les vitesses vont de lente / moyenne / haute / lente... de façon circulaire et l’affichage led indique 1-2-3-1... de façon circulaire.



3. En appuyant sur la touche “”, la lumière s’allume. En appuyant à nouveau, elle s’éteint. L’éclairage est en position on/off de façon circulaire.



4. Lorsque la hotte est en fonctionnement, en appuyant sur la touche “” la hotte va fonctionner seule pendant 9 minutes , l’affichage led indique « 9-8-7-...1-0 ». A « 0 », la hotte s’arrête automatiquement. En appuyant à nouveau sur la touche “Minuterie”, la fonction minuterie s’arrête.



• RETRAIT ET NETTOYAGE DES FILTRES À GRAISSE

— Retirez les filtres, tel qu'indiqué sur l'Image 11.

— Vous pouvez nettoyer les filtres comme suit :

Plongez les filtres à graisse dans de l'eau chaude (40-50 degrés) contenant du détergeant liquide et laissez tremper durant environ 3 minutes. Au besoin, frottez légèrement avec une brosse douce, en veillant à ne pas endommager les filtres.

— Ne pas utiliser de produits abrasifs, pour éviter d'endommager l'appareil.

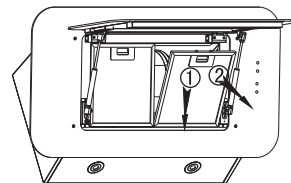

Image 11



Attention

Débranchez l'appareil avant de procéder à son nettoyage.

• CHANGEMENT DU FILTRE À CHARBON ACTIF (OPTIONNEL). VOIR IMAGE 12

— Retirez les filtres à graisse. Voir Image 11.

— Le filtre à charbon actif (Image 12) se trouve à l'extrémité du moteur. Tournez le filtre dans le sens contraire des aiguilles d'une montre pour le dévisser complètement.

— Procédez à l'inverse pour installer le nouveau filtre à charbon actif.

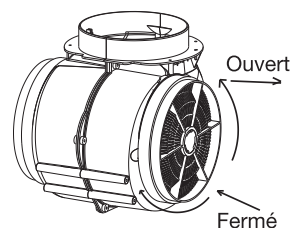

Image 12



Attention :

Les filtres à charbon actif ne sont ni lavables ni recyclables. Ils doivent être remplacés tous les trois ou six mois, en fonction de leur usage plus ou moins intensif.

• CHANGEMENT DE L'AMPOULE

Le système d'éclairage ne peut pas être remplacé par l'utilisateur; en cas de dysfonctionnement, contactez le service d'assistance.

**Attention :**

Avant tout nettoyage et entretien, mettez d'abord la hotte hors tension, soit en débranchant la prise de courant, soit en actionnant le disjoncteur/fusible.

- **ENTRETENIR L'APPAREIL**

ENTRETIEN	QUE FAIRE	PRODUITS / ACCESSOIRES À UTILISER
Enveloppe et accessoires	N'utilisez jamais de tampons métalliques, de produits abrasifs ou de brosses trop dures.	Pour nettoyer la carrosserie et le hublot d'éclairage, utilisez exclusivement des nettoyants ménagers du commerce dilués dans de l'eau, puis rincez à l'eau claire et essuyez avec un chiffon doux.
Filtre à graisse	Ce filtre retient les vapeurs grasses et les poussières. Il est l'élément assurant une part importante de l'efficacité de votre hotte. Dans le cas de taches persistantes, utilisez une crème non abrasive, puis rincez à l'eau claire.	Utilisez un nettoyant ménager du commerce, puis rincez abondamment et séchez. Ce nettoyage peut être effectué dans votre lave-vaisselle en position verticale (ne pas mettre en contact avec de la vaisselle sale ou des couverts en argent).
Filtre à charbon actif	Ce filtre retient les odeurs et doit être changé au moins une fois par an en fonction de votre utilisation. Commandez ces filtres chez votre revendeur (sous la référence indiquée sur la plaque signalétique située à l'intérieur de la hotte) et notez la date de changement.	

SYMPTOMES	SOLUTIONS
La hotte ne fonctionne pas...	Vérifiez que: <ul style="list-style-type: none">• il n'y a pas de coupure de courant.• une vitesse a été effectivement sélectionnée.
La hotte a un rendement insuffisant...	Vérifiez que: <ul style="list-style-type: none">• la vitesse moteur sélectionnée est suffisante pour la quantité de fumée et de vapeur dégagée.• la cuisine est suffisamment aérée pour permettre une prise d'air.• le filtre à charbon n'est pas usagé (hotte en version recyclage).
La hotte s'est arrêtée au cours du fonctionnement	Vérifiez que: <ul style="list-style-type: none">• il n'y a pas de coupure de courant.• le dispositif à coupure omnipolaire ne s'est pas enclenché.

1- RELATIONS CONSOMMATEURS FRANCE

Pour en savoir plus sur nos produits ou nous contacter, vous pouvez:

- > consulter notre site : www.brandt.fr
- > nous écrire à l'adresse postale suivante :
Service Consommateurs BRANDT
5 avenue des Béthunes
CS69526 SAINT OUEN L'AUMONE
95060 CERGY PONTOISE CEDEX
- > nous appeler du lundi au vendredi de 8h30 à 18h00 au :

0 892 02 88 01 Service 0,50 € / min
+ prix appel

Service fourni par Brandt France, S.A.S. au capital social de 100.000.000 euros
RCS Nanterre 801 250 531.

2- INTERVENTIONS FRANCE

Les éventuelles interventions sur votre appareil doivent être effectuées par un professionnel qualifié dépositaire de la marque. Lors de votre appel, afin de faciliter la prise en charge de votre demande, munissez-vous des références complètes de votre appareil (référence commerciale, référence service, numéro de série). Ces renseignements figurent sur la plaque signalétique.

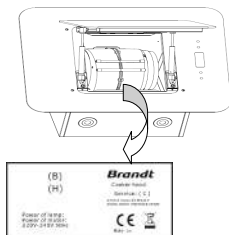

B : Référence commerciale
C : Référence service
H : Numéro de série

Vous pouvez nous contacter du lundi au samedi de 8h00 à 20h00 au :

09 69 39 25 25 Service gratuit
+ prix appel

Pièces d'origine :

Lors d'une intervention, demandez l'utilisation exclusive de pièces détachées certifiées d'origine.



Cet appareil est conforme aux règlements délégués (UE) 65/2014 et 66/2014 de la Commission Européenne, concernant les exigences d'écoconception et d'étiquetage énergétique des hottes domestiques.

	Symbole	Valeur	Unité
Marque	Brandt		
Référence du produit	BHV1674IB		
Consommation annuelle d'énergie	AEC	24,3	kWh/annum
Index d'efficacité énergétique	EEi	45,6	-
Index d'efficacité fluidodynamique	FDE	31,6	-
Index d'efficacité lumineuse	LE	44,9	-
Index d'efficacité de filtration	GFE	45,6	-
Facteur d'accroissement dans le temps	f	0,9	-
Débit d'air maximum de la hotte	Q_{max}	471,9	m ³ /h
Débit d'air au point de rendement maximal	Q_{BEP}	215,1	m ³ /h
Pression d'air au point de rendement maximal	P_{BEP}	345	P
Consommation d'énergie au point de rendement maximal	W_{BEP}	65,2	W
Consommation d'énergie du système d'éclairage	W_L	3,9	W
Eclairage moyen du système d'éclairage	E_{middle}	175	Lux/W
Consommation d'énergie à l'arrêt	P_o	--	W
Consommation d'énergie en veille	P_s	0,37	W
Débit d'air à la vitesse maximale en usage normal	-	471,9	m ³ /h
Débit d'air à la vitesse minimale en usage normal	-	172,4	m ³ /h
Débit d'air en mode intensif ou boost	-	--	m ³ /h
Emission acoustique à la vitesse maximale en usage normal	-	61	dB(LWA)
Emission acoustique à la vitesse minimale en usage normal	-	41	dB(LWA)
Emission acoustique en mode intensif	-	--	dB(LWA)

	Symbole	Valeur	Unité
Marque	Brandt		
Référence du produit	BHV1974IB		
Consommation annuelle d'énergie	AEC	26,1	kWh/annum
Index d'efficacité énergétique	EEi	42,6	-
Index d'efficacité fluidodynamique	FDE	32,8	-
Index d'efficacité lumineuse	LE	27,2	-
Index d'efficacité de filtration	GFE	49,0	-
Facteur d'accroissement dans le temps	<i>f</i>	0,8	-
Débit d'air maximum de la hotte	Q_{max}	543,3	m ³ /h
Débit d'air au point de rendement maximal	Q_{BEP}	298,9	m ³ /h
Pression d'air au point de rendement maximal	P_{BEP}	315	P
Consommation d'énergie au point de rendement maximal	W_{BEP}	79,8	W
Consommation d'énergie du système d'éclairage	W_L	3,9	W
Eclairage moyen du système d'éclairage	E_{middle}	106	Lux/W
Consommation d'énergie à l'arrêt	P_o	--	W
Consommation d'énergie en veille	P_s	0,36	W
Débit d'air à la vitesse maximale en usage normal	-	543,3	m ³ /h
Débit d'air à la vitesse minimale en usage normal	-	187,9	m ³ /h
Débit d'air en mode intensif ou boost	-	--	m ³ /h
Emission acoustique à la vitesse maximale en usage normal	-	62	dB(LWA)
Emission acoustique à la vitesse minimale en usage normal	-	42	dB(LWA)
Emission acoustique en mode intensif	-	--	dB(LWA)

1 / INFORMAÇÕES DESTINADAS AO UTILIZADOR	
• Instruções de segurança _____	37
• Protecção do ambiente _____	43
• Descrição do aparelho _____	44
2 / INSTALAÇÃO DO SEU APARELHO	
• Protecção ambiental _____	45
3 / UTILIZAÇÃO DO SEU APARELHO	
• Para usar o seu extractor de cozinha _____	47
4 / CUIDADO E LIMPEZA DO SEU APARELHO	
• Substituição e limpeza dos filtros anti-gordura _____	48
• Instalação do filtro de carvão _____	48
• Substituição da lâmpada _____	48
• Manutenção do seu aparelho _____	49
5 / ANOMALIAS DE FUNCIONAMENTO _____	50
6 / SERVIÇO TÉCNICO _____	50

Com o objectivo de melhorar constantemente os nossos produtos, reservamo-nos o direito de modificar as respectivas características técnicas, funcionais ou estéticas por motivos ligados a avanços técnicos.



Importante:

Antes de colocar o seu aparelho em funcionamento, leia atentamente este manual de instalação e utilização para se familiarizar mais rapidamente possível com o seu funcionamento.

**Importante**

Guarde este guia de utilização junto do aparelho. Se o aparelho for vendido ou cedido a outra pessoa, tenha o cuidado de remeter igualmente o manual de utilização. Leia estas recomendações antes de instalar e utilizar o aparelho. Estas recomendações foram redigidas para a sua segurança e a segurança dos outros.

Segurança e precauções importantes

Este manual está igualmente disponível no site Internet da marca Brandt.

Queira tomar conhecimento destes conselhos antes de instalar e utilizar o seu aparelho. Estes foram redigidos para a sua segurança e a dos outros. Conserve este manual de utilização com o seu aparelho. Se o aparelho for vendido ou cedido a uma outra pessoa, certifique-se de entregar junto o manual de utilização.

- Para o melhoramento constante dos nossos produtos, reservamo-nos o direito de introduzir nas características técnicas, funcionais ou estéticas todas as modificações de características ligadas à evolução técnica.
- Para encontrar facilmente no futuro as referências do seu aparelho, aconselhamos anotá-las na página “Serviço aos Consumidores”.

Precauções importantes

- Este aparelho foi concebido para ser utilizado por particulares no seu lugar de habitação. Não o utilizar para fins comerciais ou industriais ou para outros objetivos diferentes daqueles para os quais foi concebido.
- À receção do aparelho, desembale-o ou faça-o desembalar imediatamente. Verifique o seu aspeto geral. Faça as eventuais reservas por escrito no formulário de entrega, do qual deverá guardar um exemplar.
- Este aparelho pode ser utilizado por crianças de ao menos 8 anos de idade e por pessoas com capacidades físicas, sensoriais ou mentais reduzidas ou desprovidas de experiência ou de conhecimentos, se estas forem corretamente vigiadas, ou se lhes tiverem sido dadas instruções relativas à utilização do aparelho com toda a segurança e os riscos incorridos tiverem sido compreendidos. Crianças não devem brincar com o aparelho. A limpeza e a conservação pelo utilizador não devem ser efetuadas por crianças sem vigilância.

- **Atenção:** As partes acessíveis deste aparelho podem ficar quentes quando for utilizado com aparelhos de cozimento. Riscos

Riscos elétricos

- Antes de aceder aos terminais de ligação, todos os circuitos de alimentação elétrica devem ser desconectados. Se o cabo elétrico estiver deteriorado, deve ser substituído pelo fabricante, pelo seu serviço pós-venda ou por uma pessoa de qualificação similar, para evitar um perigo.
- Para o desligamento, pode-se prever uma tomada de eletricidade acessível ou incorporar um interruptor nas canalizações fixas, conforme as regras de instalação.
- Não modifique nem tente modificar as características deste aparelho. Isto constituiria um perigo para você.
- As reparações devem ser efetuadas exclusivamente por um especialista autorizado.
- Desconecte sempre o exaustor antes de proceder à sua limpeza ou conservação.

- Nunca utilize aparelhos a vapor ou a alta pressão para limpar o seu aparelho (exigências relativas à segurança elétrica).
- Para o desligamento, pode-se prever uma tomada de eletricidade acessível ou incorporar um interruptor nas canalizações fixas, conforme as regras da instalação.
- Não modifique nem tente modificar as características deste aparelho. Isto constituiria um perigo para você.
- As reparações devem ser efetuadas exclusivamente por um especialista autorizado.
- Desconecte sempre o exaustor antes de proceder à sua limpeza ou conservação.
- Nunca utilize aparelhos a vapor ou a alta pressão para limpar o seu aparelho (exigências relativas à segurança elétrica)

Risco de asfixia

- As regulamentações referentes à evacuação do ar devem ser respeitadas. O ar não deve ser enviado a um conduto utilizado para evacuar fumos de aparelhos que utilizem gás ou um outro combustível (não se aplica

aos aparelhos qui difundem unicamente ar no local).

- Uma ventilação conveniente do local deve ser prevista quando um exaustor de cozinha é utilizado simultaneamente a aparelhos que utilizam gás ou um outro combustível (não se aplica aos aparelhos que difundem unicamente ar no local).

Riscos de incêndio

- É proibido flambar alimentos ou fazer funcionar lumes a gás sem um recipiente de cozedura, sob o exaustor (as chamas aspiradas arriscariam deteriorar o aparelho).

- As frituras efetuadas sob o aparelho devem ser objeto de uma vigilância constante. Azeites e gorduras levados a temperaturas muito elevadas podem inflamar.

- Respeite a frequência de limpeza e de substituição dos filtros. A acumulação de depósitos de gordura pode ocasionar um incêndio.

- O funcionamento acima de um lume de combustível (madeira, carvão) não é autorizado.

- Quando o exaustor de cozinha é colocado acima de um aparelho a gás, a distância mínima entre o topo da placa de cozinha e a parte inferior do exaustor deve ser de ao menos 70 cm. Se as instruções da placa de cozinha instalada sob o exaustor especificarem uma distância superior a 70 cm, esta distância deve ser respeitada.

**Atenção**

No caso de a cozinha ser aquecida com um aparelho ligado a uma chaminé (ex.: fogão de sala), é necessário instalar o exaustor na sua versão de reciclagem. Não utilize o exaustor sem os filtros cassete.

Dever-se-á prever uma ventilação adequada da cozinha sempre que o exaustor seja utilizado simultaneamente com aparelhos que utilizam gás ou outro combustível qualquer.

• PROTECÇÃO DO AMBIENTE

— Os materiais e embalagem deste aparelho são recicláveis. Por isso, participe na reciclagem dos mesmos e contribua, assim, para a protecção do ambiente, depositando-os nos contentores municipais previstos para este efeito.

— Este aparelho também contém muitos materiais recicláveis. Por esta razão, está marcado com este símbolo a fim de lhe indicar que os aparelhos usados não devem ser misturados com os restantes resíduos. A reciclagem dos aparelhos organizada pelo fabricante será, pois, efectuada nas melhores condições possíveis, de acordo com a directiva europeia 2002/96/CE sobre os resíduos de equipamentos eléctricos e electrónicos. Consulte a sua câmara municipal ou o revendedor de forma a encontrar os pontos de recolha para aparelhos utilizados mais próximos de sua casa.



— Agradecemos, desde já, a sua colaboração na protecção do ambiente.

**Atenção**

A instalação do exaustor é reservada aos instaladores e técnicos qualificados.

**Atenção**

Antes da primeira utilização do filtro cassete, retire a película de protecção.

• DESCRIÇÃO DO APARELHO

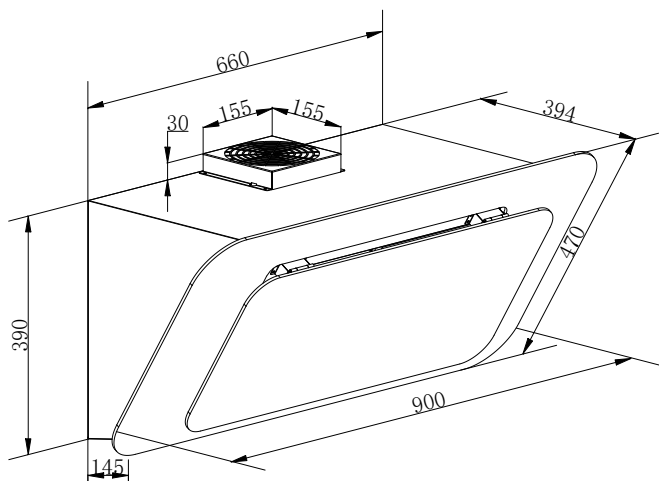
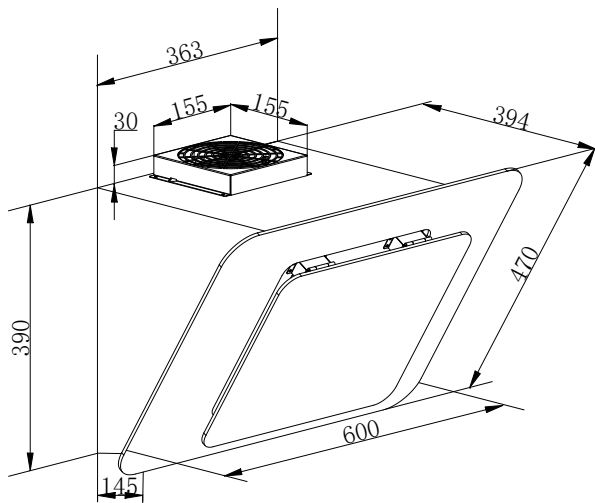

• MONTAR A CAMPÂNULA *Modo reciclagem*

— O extractor de cozinha deve ser colocado a uma distância de 65-75 cm (26-30 polegadas) da superfície da cozinha para obter um melhor efeito. Ver *Imagem 1*.



Imagem 1

• *Modo reciclagem*

1. Faça quatro furos com 8 mm de diâmetro na posição horizontal apropriada na parte sólida da parede, de acordo com a distância do centro do orifício para pendurar, na parte traseira da campânula. Veja a *imagem 2*.

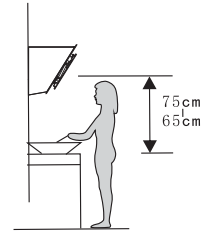

Imagem 2

2. Insira fichas elétricas nos orifícios que perfurou para o corpo da campânula do exaustor. Fixe os 2 parafusos de suporte ST4*30 mm até meio, deixando a 2 mm de fora da parede. Veja a *imagem 2*.

3. Segure a campânula do exaustor nos parafusos de suporte. Insira os parafusos ST4*30 mm nos orifícios de segurança e aperte na totalidade para garantir que a campânula do exaustor fica bem fixa. Nota: As duas ventilações de segurança estão posicionadas no compartimento traseiro com o diâmetro de 6 mm. Veja a *imagem 3*.

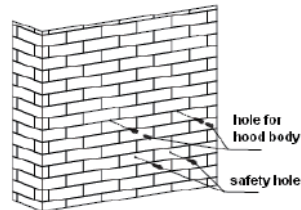

Imagem 3



Nota

As duas condutas de ventilação de segurança estão na parte traseira da caixa, com um diâmetro de 6 mm.

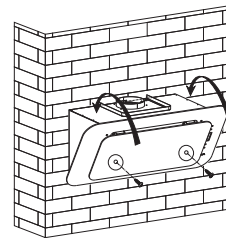

Nota

— Qualquer trabalho de instalação deve ser realizado por um electricista qualificado ou por uma pessoa competente.

— Não ligue o sistema de condutas do extractor a nenhum sistema de ventilação existente que esteja a ser usado por outro aparelho, como um tubo temperado, um tubo de gás ou um tubo de ar quente.

— O ângulo da curva da tubagem de ventilação não deve ser inferior a 120°. Deve direccionar a tubagem horizontalmente ou, caso contrário, a tubagem não poderá ir para o ponto inicial e deverá ser direccionada para uma parede exterior.



Imagem 4



Bem

Mal

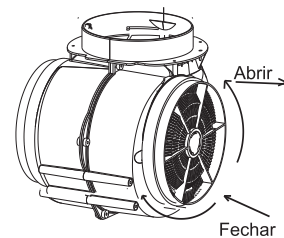
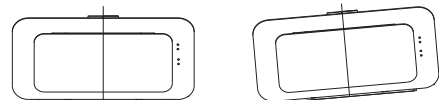
Imagem 5

— *Depois da instalação, certifique-se de que o extractor de cozinha está nivelado para evitar que se acumule gordura na parte final. Ver Imagem 5.*

Q Conselho de economia de energia

Para uma ótima utilização do seu aparelho, limitar ao máximo o número de curvas e o comprimento da manga.

• Evacuação para o exterior (opcional)

1. Faça quatro furos com 8 mm de diâmetro na posição horizontal apropriada na parte sólida da parede, de acordo com a distância do centro do orifício para pendurar, na parte traseira da campânula..

2. Insira fichas elétricas nos orifícios que perfurou para o corpo da campânula do exaustor. Fixe os 2 parafusos de suporte ST4*30 mm até meio, deixando a 2 mm de fora da parede.

3. Desmonte a pega de metal de segurança na parte superior da saída de ar.

4. Ligue o tubo de extensão (não incluído) à saída de ar.

5. Segure a campânula do exaustor nos parafusos de suporte. Insira os parafusos ST4*30 mm nos orifícios de segurança e aperte na totalidade para garantir que a campânula do exaustor fica bem fixa. Nota: As duas ventilações de segurança estão posicionadas no compartimento traseiro com o diâmetro de 6 mm. Veja a imagem 3.

6. Fixe o suporte plano por trás da chaminé exterior.

7. Fixe a chaminé à campânula. Eleve a chaminé superior até ao teto e fixe ao suporte com os parafusos



Imagem 6



Imagem 7

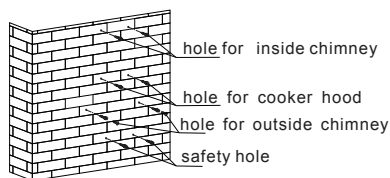

Imagem 8

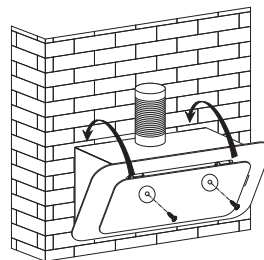

Imagem 9

⚠ Note
Recomendamos que utilize o kit da chaminé ATC-252X, que é vendido em separado.

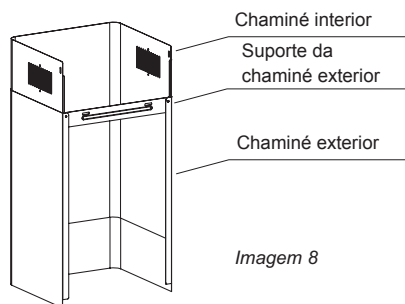
• PARA USAR O SEU EXTRACTOR DE COZINHA

Como usar o painel de controlo. Ver *Imagem 10*:

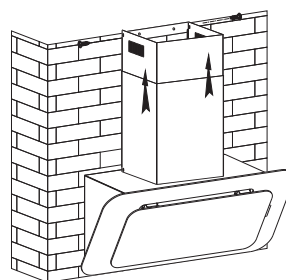
1. Pressione o botão " Ⓛ " para ligar e desligar o motor.

2. Pressione o botão " Ⓜ ", a velocidade passará de baixo para médio e alto. O visor LED indicará 1, 2 e 3 circularmente.

3. Pressione o botão " -☉-" para ligar a luz e pressione-a novamente para desligar a luz.

4. Quando o capô estiver funcionando, se você pressionar o botão " Ⓛ ", o capô entrará no estado de trabalho aquiescente (o tempo de aquiescência é de 9 min) e, em seguida, o LED indicará como "9-8-7 ... -1-0 ", quando indica " 0 ", o capô será desligado automaticamente. Se premir o botão " Ⓛ " antes de desligar, parará a função do temporizador.



• SUBSTITUIÇÃO E LIMPEZA DOS FILTROS ANTI-GORDURA

— Retire o exaustor da sua cozinha tal como mostrado na *Imagem 11*.

— Pode limpar o filtro tal como descrito a seguir:

1. Deixe-o de molho durante cerca de 3 minutos em água quente (40-50 graus) com um produto desengordurante e a seguir escove-o suavemente com uma escova macia. Não exerça demasiada pressão para evitar danos.

— Não utilize um detergente abrasivo, já que danificaria o extractor.



Imagem 11



Nota

Certifique-se de que o extractor está desligado antes de o limpar.

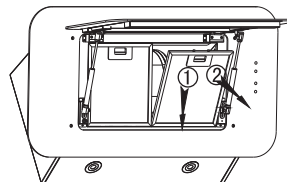
• INSTALAÇÃO DO FILTRO DE CARVÃO (OPCIONAL), VER IMAGEM 12

— Retire os filtros, ver *Imagem 11*.

— Os filtros de carvão vegetal (*Imagem 12*) estão nas extremidades do motor. Rode os filtros de carvão vegetal no sentido contrário ao dos ponteiros do relógio até ficarem soltos.

— Faça o procedimento inverso para retirar o filtro de carvão vegetal.



Aviso:

O carvão vegetal não pode ser lavado nem reciclado. Deve ser substituído a cada três ou seis meses dependendo dos seus hábitos de cozinha.



Imagem 12

• SUBSTITUIÇÃO DA LÂMPADA

O sistema de iluminação não pode ser substituído pelo utilizador, em caso de mau funcionamento, entre em contacto com o serviço de assistência.

**Advertência**

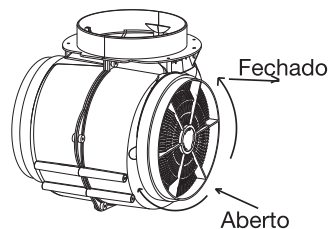
Antes de fazer qualquer trabalho, a fonte de alimentação eléctrica do extractor deve estar desligada, quer seja desligando-a da corrente ou usando um disjuntor.

- MANUTENÇÃO DO SEU APARELHO**

MANUTENÇÃO	O QUE FAZER	PRODUTOS / ACESSÓRIOS QUE DEVE USAR
Parte superior (superfície) e acessórios	Nunca use esfregões metálicos, produtos abrasivos ou escovas demasiado duras.	Para limpar o corpo e o orifício de ignição deverá usar produtos de limpeza de utilização doméstica diluídos em água e a seguir enxaguar usando água limpa, secando posteriormente com um pano macio.
Cartucho de filtro	Este filtro retém vapores de gordura e pó. Este componente tem um papel importante para garantir a eficácia do seu extractor. No caso de manchas resistentes, use um creme não abrasivo e enxagúe posteriormente com água limpa.	Utilize um produto de limpeza de utilização doméstica e a seguir enxagúe abundantemente com água e seque. Estes filtros podem ser limpos na posição vertical na sua máquina de lavar loiça. (Não deixe que entrem em contacto com pratos sujos ou baixela de prata).
Filtro de carvão activado	Este filtro retém odores e deve ser substituído pelo menos uma vez por ano, dependendo do nível de utilização. Deverá pedir estes filtros ao seu distribuidor (indicando a referência apresentada na placa de identificação que se encontra no interior do extractor) e tome nota da data de substituição do filtro.	

5 / ANOMALIAS DE FUNCIONAMENTO

PT

SINTOMAS	SOLUÇÕES
O exaustor não funciona...	Verificar se: <ul style="list-style-type: none">• não há um corte de electricidade.• foi realmente seleccionada uma velocidade.
O rendimento do exaustor é insuficiente...	Verificar se: <ul style="list-style-type: none">• a velocidade do motor seleccionada é suficiente para a quantidade de fumo e vapor libertada.• a ventilação da cozinha é suficiente para permitir a entrada de ar.• o filtro de carvão não está gasto (exaustor na versão de reciclagem).
O exaustor parou durante o seu funcionamento	Verificar se: <ul style="list-style-type: none">• não há um corte de electricidade.• o dispositivo de corte ominoplar não se activou.

6 / SERVIÇO TÉCNICO

PT

As intervenções de que o aparelho necessite devem ser realizadas

- pelo revendedor;
- por outro profissional qualificado autorizado pela marca.

Ao chamá-los, indique a referência completa do seu aparelho (modelo, tipo e número de série). Estas informações figuram na placa de identificação fixada no aparelho.

PT Informação Ecodesign / Ficha técnica do produto

Este aparelho está conforme os regulamentos delegados (UE) 65/2014 e 66/2014 da Comissão europeia sobre os requisitos de eco design e etiquetas energéticas de campânulas domésticas.

	Symbole	Valeur	Unité
Marque	Brandt		
Référence du produit	BHV16741B		
Consommation annuelle d'énergie	AEC	26,1	kWh/annum
Index d'efficacité énergétique	EEi	42,6	-
Index d'efficacité fluidodynamique	FDE	32,8	-
Index d'efficacité lumineuse	LE	27,2	-
Index d'efficacité de filtration	GFE	49,0	-
Facteur d'accroissement dans le temps	f	0,8	-
Débit d'air maximum de la hotte	Q _{max}	543,3	m ³ /h
Débit d'air au point de rendement maximal	Q _{BEP}	298,9	m ³ /h
Pression d'air au point de rendement maximal	P _{BEP}	315	P
Consommation d'énergie au point de rendement maximal	W _{BEP}	79,8	W
Consommation d'énergie du système d'éclairage	W _L	3,9	W
Eclairage moyen du système d'éclairage	E _{middle}	106	Lux/W
Consommation d'énergie à l'arrêt	P _o	--	W
Consommation d'énergie en veille	P _s	0,36	W
Débit d'air à la vitesse maximale en usage normal	-	543,3	m ³ /h
Débit d'air à la vitesse minimale en usage normal	-	187,9	m ³ /h
Débit d'air en mode intensif ou boost	-	--	m ³ /h
Emission acoustique à la vitesse maximale en usage normal	-	62	dB(LWA)
Emission acoustique à la vitesse minimale en usage normal	-	42	dB(LWA)
Emission acoustique en mode intensif	-	--	dB(LWA)

	Símbolo	Valor	Unidade
Marca	Brandt		
Número do modelo	BHV1974IB		
Consumo energético anual	AEC	26,1	kWh/annum
Índice de eficiência energética	EEI	42,6	-
Índice de eficiência dinâmica do fluido	FDE	32,8	-
Índice de eficiência de iluminação	LE	27,2	-
Eficiência de filtragem de gordura	GFE	49,0	-
Fator de aumento de tempo	<i>f</i>	0,8	-
Fluxo de ar volumétrico máximo da campânula	Q_{max}	543,3	m ³ /h
Fluxo de ar volumétrico no melhor ponto de eficiência	Q_{BEP}	298,9	m ³ /h
Pressão estática no melhor ponto de eficiência	P_{BEP}	315	P
Consumo energético no melhor ponto de eficiência	W_{BEP}	79,8	W
Consumo de potência nominal do sistema de iluminação	W_L	3,9	W
Iluminação média do sistema de iluminação	E_{middle}	106	Lux/W
Consumo energético em modo desligado	P_o	--	W
Consumo energético em modo standby	P_s	0,36	W
Fluxo de ar volumétrico na posição de velocidade máxima, no modo Normal	-	543,3	m ³ /h
Fluxo de ar volumétrico na posição de velocidade mínima, no modo Normal	-	187,9	m ³ /h
Fluxo de ar volumétrico no modo Intensivo/Impulso	-	--	m ³ /h
Emissões de potência sonora na posição de velocidade máxima, no modo Normal	-	62	dB(LWA)
Emissões de potência sonora na posição de velocidade mínima, no modo Normal	-	42	dB(LWA)
Emissões de potência sonora no modo Intensivo/Impulso	-	--	dB(LWA)

1 / PRO UŽIVATELE	
• Bezpečnostní údaje _____	54
• Ochrana životního prostředí _____	59
• Popis přístroje _____	60
2 / INSTALACE VAŠEHO PŘÍSTROJE	
• Ochrana životního prostředí _____	61
3 / POUŽITÍ VAŠEHO PŘÍSTROJE	
• Pro použití vašeho kuchyňského zvonu _____	63
4 / ÚDRŽBA A ČIŠTĚNÍ VAŠEHO PŘÍSTROJE	
• Výměna a čištění protitukových filtrů _____	64
• Instalace uhlíkového filtru _____	64
• Výměna žárovky _____	64
• Údržba vašeho přístroje _____	65
5 / ZÁVADY VE FUNGOVÁNÍ _____	66
6 / TECHNICKÝ SERVIS _____	66

Za účelem neustálého zlepšování našich výrobků si vyhrazujeme právo provádět úpravy jejich technických, funkčních a estetických vlastností, spojených s technickým pokrokem.



Důležité:

Než uvedete váš přístroj do provozu, přečtěte si pozorně tento návod k instalaci a použití, aby jste se co nejrychleji obeznámili s jeho fungováním.

**Důležité**

Uschovejte tuto příručku spolu s přístrojem. Pokud prodáte nebo přenecháte tento přístroj jiné osobě, ujistěte se, že jste k němu přiložili tento návod k použití. Prosíme, přečtěte si tyto rady dříve, než nainstalujete a začnete používat tento přístroj. Byly sepsané za účelem zajištění bezpečnosti vaší i vašeho okolí.

Důležité bezpečnostní pokyny

Tento návod je rovněž k dispozici ke stažení na internetových stránkách značky Brandt.

Seznamte se s těmito radami, než přístroj nainstalujete a použijete. Jsou sestaveny pro vaši bezpečnost a bezpečnost dalších osob. Tento návod k použití uskladněte u přístroje. Pokud přístroj prodáte nebo předáte jiné osobě, zajistěte, aby s přístrojem obdržela i návod k použití.

- Ve snaze neustále zlepšovat naše výrobky si vyhrazujeme právo provádět v souvislosti s technickým vývojem změny technických, funkčních nebo vzhledových vlastností.
- Abyste v budoucnu snadno našli reference vašeho přístroje, doporučujeme vám zaznamenat je na stránku “Poprodejní servis”.

Důležité bezpečnostní pokyny

- Tento spotřebič je určen pro použití v domácnosti. Nepoužívejte ji ke komerčním nebo průmyslovým účelům nebo pro jiné účely, než pro jaké byl navržen.
- Po převzetí přístroje jej vybalte nebo nechte okamžitě vybalit. Zkontrolujte obecný vzhled. Případné výhrady formulujte písemně do dodacího listu, jehož jeden výtisk si necháte.
- Tento přístroj mohou používat děti ve věku nejméně 8 let a osoby, jejichž tělesné, smyslové či duševní schopnosti jsou sníženy nebo které mají nedostatečné zkušenosti nebo znalosti, pokud mají dostatečný dohled a byly vybaveny pokyny k bezpečnému používání tohoto přístroje a seznámeny s možnými riziky. Děti si nesmějí hrát s přístrojem. Děti nesmějí provádět čištění a údržbu zařízení bez dohledu.
- Důležité upozornění: Dostupné části tohoto přístroje mohou být horké, používají-li se s varnými přístroji.

Elektrická rizika

- Před přístupem ke svorkám pro elektrické zapojení je nutno odpojit všechny napájecí obvody. Pokud je poškozen napájecí kabel, musí jej vyměnit výrobce, jeho záruční servis nebo osoba s podobnou kvalifikací, aby se vyloučilo jakékoli riziko.
- Odpojení lze provést pomocí dostupné zástrčky nebo pomocí jističe ve stálých rozvodech v souladu s pravidly pro instalaci.
- Neupravujte a neměňte parametry tohoto přístroje. Bylo by to pro vás nebezpečné.
- Opravy musí provádět pouze autorizovaný odborník.
- Před čištěním a údržbou odsavač vždy odpojte od napájení.
- K čištění přístroje nikdy nepoužívejte parní či vysokotlaké přístroje (pokyny týkající se bezpečnosti práce s elektrickými přístroji).
- Odpojení lze provést pomocí dostupné zástrčky nebo pomocí jističe ve stálých rozvodech v souladu s pravidly pro instalaci.
- Neupravujte a neměňte parametry tohoto přístroje. Bylo by to pro vás nebezpečné.
- Opravy musí provádět pouze autorizovaný odborník.

- Před čištěním a údržbou odsavač vždy odpojte od napájení.
- K čištění přístroje nikdy nepoužívejte parní či vysokotlaké přístroje (pokyny týkající se bezpečnosti práce s elektrickými přístroji).

Nebezpečí udušení

- Je nutno dodržovat pokyny týkající se odvodu vzduchu. Vzduch nesmí být veden do potrubí odvádějící kouř z přístrojů používajících plyn či jiné palivo (neplatí pro přístroje odvádějící pouze vzduch do místnosti).
- Při použití kuchyňského odsavače spolu s přístroji používajícími plyn či jiné palivo je nutno zajistit vhodné větrání místnosti (neplatí pro přístroje odvádějící pouze vzduch do místnosti).

Nebezpečí požáru

- Pod odsavačem je zakázáno flambovat pokrmy nebo nechat běžet plynové hořáky bez nádob k vaření (nasáté plameny by mohly přístroj poškodit).

- Při smažení pod přístrojem je nutný nepřetržitý dohled. Oleje a tuky zahřáté na vysokou teplotu se mohou vznítit.
- Dodržujte frekvenci čištění a výměny filtrů. Nahromadění mastných usazenin může způsobit požár.
- Provoz nad topeništěm na tuhá paliva (dřevo, uhlí...) není povolen.
- Při umístění kuchyňského odsavače nad plynovým přístrojem je minimální vzdálenost mezi deskou a spodní stranou odsavače nejméně 70 cm. Pokud pokyny k varné desce instalované pod odsavačem uvádějí vzdálenost větší než 70 cm, je třeba ji dodržet.

**Pozor**

Pokud se sporák ohřívá pomocí přístroje napojeného na komín (například kamna), je třeba nainstalovat zvon v recyklačním způsobu. Nepoužívejte zvon bez modulárních filtrů. Je třeba zajistit adekvátní ventilaci, pokud se extrakční kuchyňský zvon používá zároveň s dalšími přístroji, které fungují na plyn nebo jiný spalovací pohon.

• OCHRANA ŽIVOTNÍHO PROSTŘEDÍ

— Materiály použité při balení tohoto přístroje jsou recyklovatelné. Podílejte se na jejich recyklování a pomáhejte zachovávat životní prostředí jejich vyhozením do obecních kontejnerů, určených k těmto účelům.



— Váš přístroj také obsahuje recyklovatelné materiály, proto je označený tímto logem, které oznamuje, že použité přístroje se nesmí míchat mezi ostatní odpad. Tímto způsobem se recyklace přístrojů, kterou organizuje váš výrobce, uskuteční v nejlepších možných podmínkách, v souladu s evropskou směrnicí 2002/96/CE o odpadech elektrických a elektronických vybavení. Informujte se na vašem obecním úřadě nebo u vašeho prodejce, aby jste se dozvěděli, kde se nacházejí sběrná místa pro použité přístroje, která jsou nejbližší vašemu bydlišti.

— Děkujeme Vám za vaši spolupráci při ochraně životního prostředí.



Pozor

Instalace musí být provedená kvalifikovanými instalačními techniky.



Pozor

Dříve, než poprvé použijete modulární filtr, odstraňte z něj ochranný film.

• POPIS PŘÍSTROJE

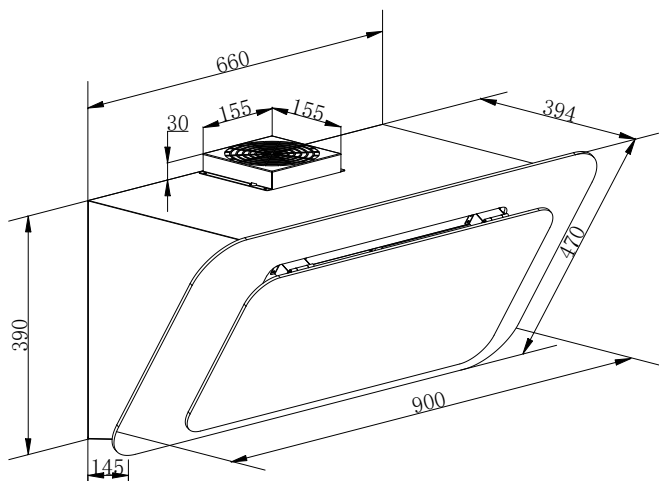
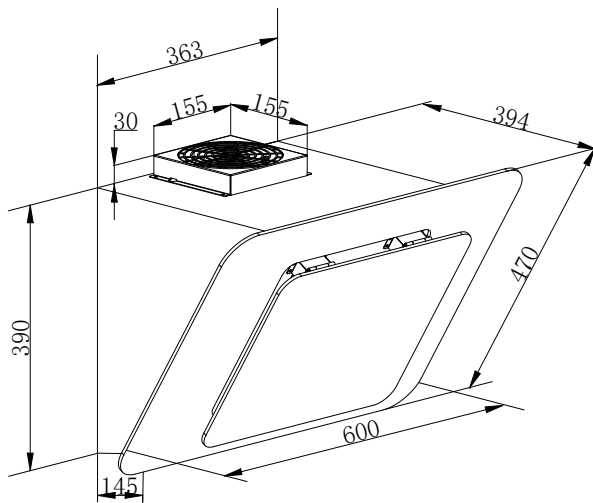

• MONTÁŽ DIGESTOŘE

— Kuchyňský zvon je třeba umístit do vzdálenosti 65-75 cm (26-30 palců) od povrchu vařiče, aby bylo dosaženo lepšího výsledku. Viz. *Obrázek 1*.

• Recyklační režim

1. V pevné části stěny vyvrtejte čtyři otvory s průměrem 8 mm ve správné vodorovné pozici podle vzdálenosti závěšovacího otvoru od středu na zadní části digestoře. Viz *obr. 2*.

2. Vložte do vyvrtných otvorů pro tělo digestoře hmoždinky a částečně do nich zašroubujte 2 nosné samořezné šrouby ST4×30 mm tak, aby ze stěny 2 mm vyčnívaly. Viz *obr. 2*.

3. Zavěste digestoř na nosné šrouby. Vložte do jisticích otvorů samořezné šrouby ST4×30 mm a zcela je zašroubujte, aby byla digestoř dobře připevněna. Poznámka: Dva jisticí průchody s průměrem 6 mm se nacházejí na zadní části krytu. Viz *obr. 3*.

4. Vyjměte hliníkový filtr a na obě strany motoru nainstalujte uhlíkový filtr. Viz *Obrázek 3*.



Doporučení pro úsporu energie

Pro optimální využití zařízení se snažte co nejvíce omezit počet ohybů a otáček objímky.



Poznámka

Obě dvě ventilační bezpečnostní potrubí se nacházejí v zadní části kostry, s průměrem 6 mm.



Poznámka

— Jakékoliv instalační práce by měly být prováděné kvalifikovaným elektrikářem nebo kompetentní osobou.

— **Nenapojujte systém odvodů ze zvonu na žádný již existující ventilační systém, který je používán jiným spotřebičem, jako je kalené potrubí, vedení plynu nebo potrubí s horkým vzduchem.**

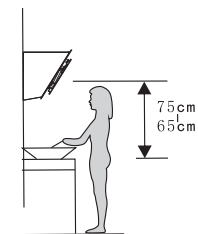

Obrázek 1

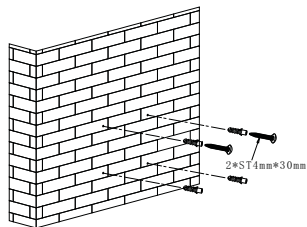

Obrázek 2

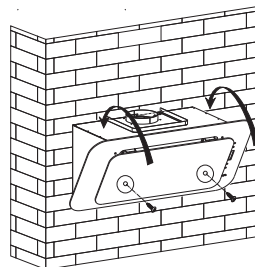

Obrázek 3

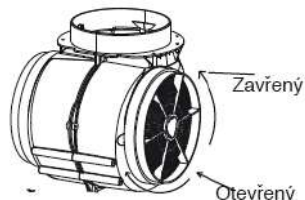

Obrázek 4

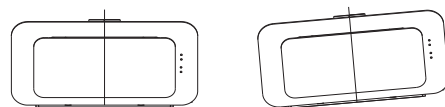

Dobře

Špatně

Obrázek 5

CZ 2 / INSTALACE VAŠEHO PŘÍSTROJE

– Úhel křivky ventilačního potrubí by neměl být nižší než 120°. Musíte vést potrubí horizontálně nebo v opačném případě se potrubí musí zvedat v počátečním bodě a vést na vnější zed’.

– Po nainstalování se ujistěte, že je kuchyňský zvon nivelovaný, aby se zabránilo hromadění mastnoty na konci. Viz. Obrázek 5.

• Odsávání ven (volitelné)

1. V pevné části stěny vyvrtejte čtyři otvory s průměrem 8 mm ve správné vodorovné pozici podle vzdálenosti zavěšovacího otvoru od středu na zadní části digestoře.

2. Vložte do vyvrтанých otvorů pro tělo digestoře hmoždinky a částečně do nich zašroubujte 2 nosné samořezné šrouby ST4×30 mm tak, aby ze stěny 2 mm vyčnívaly.

3. Demontujte pojistnou kovovou svorku v horní části výstupu vzduchu.

4. Napojte na výstup vzduchu prodlužovací trubku (není součástí).

5. Zavěste digestoř na nosné šrouby. Vložte do jisticích otvorů samořezné šrouby ST4×30 mm a zcela je zašroubujte, aby byla digestoř dobře připevněna. Poznámka: Dva jisticí průchody s průměrem 6 mm se nacházejí na zadní části krytu.

6. Upevněte plochý držák za vnější komín.

7. Upevněte komíny na digestoř. Zvedněte vrchní komín až ke stropu a pomocí šroubů ho uchyťte k držáku

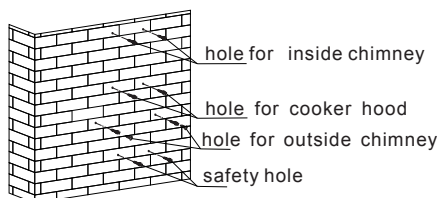

Obrázek 6

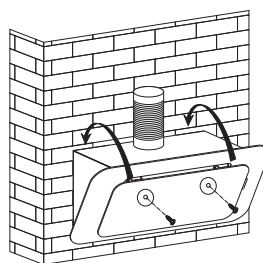

Obrázek 7

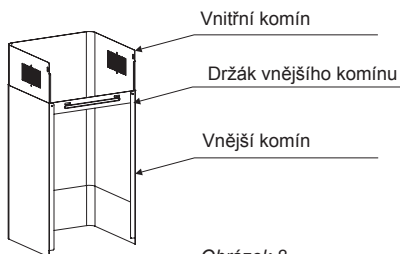

Obrázek 8

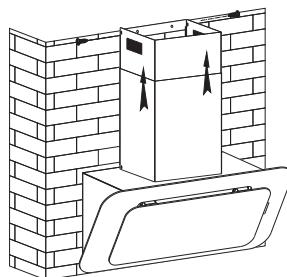

Obrázek 9



POZNÁMKA

Doporučujeme použít komínovou sadu ATC-252X, která se prodává samostatně.

• POUŽITÍ VAŠEHO KUCHYŇSKÉHO ZVONU

Jak používat kontrolní panel. Viz. *Obrázek 10*.

1. Stiskněte tlačítko "Ⓛ", kterým se ovládá zapínání a vypínání digestoře.

2. Mačkejte tlačítko "∞" a motor bude přepínat otáčky na nízké / střední / vysoké / nízké / střední... Otáčky se stále dokola mění a LED displej signalizuje 1-2-3-1-2...

3. Stiskněte tlačítko "☀" a světlo se rozsvítí, stiskněte tlačítko znovu a světlo zhasne. Mačkáním tohoto tlačítka se světla dokola rozsvěčují a zhasínají.

4. Když digestoř běží, můžete stisknout tlačítko "Ⓛ" a digestoř se přepne do režimu odpočítávání (časovač je nastaven na 9 minut). Na LED displeji se bude zobrazovat "9-8-7...-1-0", Jakmile se zobrazí "0", digestoř se automaticky vypne. Mačkáním tlačítka časovače se funkce odpočítávání zapíná nebo vypíná.



• **VÝMĚNA A ČIŠTĚNÍ PROTITUKOVÝCH FILTRŮ**

– Zatáhněte dolů váš kuchyňský zvon, jak je ukázané na *Obrázek 11*.

– Můžete vyčistit filtr tak, jak je dále popsané:
1. Dejte jej namočit po dobu asi 3 minut do horké vody (40-50 stupňů) s čistícím prostředkem na odstranění mastnoty a potom jej opatrně vykartáčujte jemným kartáčkem. Prosíme, netlačte příliš, aby jste jej nepoškodili.

– Prosíme, aby jste nepoužívali abrazivní čistící prostředek, poškodili by jste zvon.



Poznámka

Než začnete zvon čistit, ujistěte se, že je odpojený.

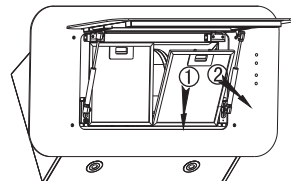

Obrázek 11

• **INSTALACE UHLÍKOVÉHO FILTRU (VOLITELNÉ), VIZ. OBRÁZEK 12;**

– Odstraňte filtry viz. *Obrázek 11*.

– Filtry s rostlinným uhlím (*Obrázek 12*) se nacházejí na obou koncích motoru. Otáčejte filtry z rostlinného uhlí proti směru hodinových ručiček, až dokud je nevyšroubujete.

– Postupujte opačně, pokud chcete odinstalovat filtr s rostlinným uhlím.

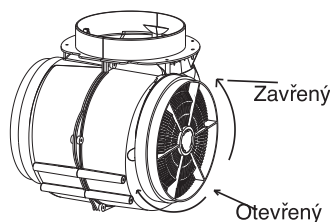

Obrázek 12



Varování

Rostlinné uhlí nelze mýt ani recyklovat. Je třeba jej vyměnit každé tři až šest měsíců, v závislosti na vašich zvycích týkajících se vaření.

• **VÝMĚNA ŽÁROVKY**

Systém osvětlení nemůže být vyměňován uživatelem, v případě poruchy kontaktujte servisní službu.

**Varování**

Než začnete provádět jakékoliv práce, musíte přerušit přísun elektrického proudu tak, že odpojíte zvon ze zásuvky nebo použijete spínač.

- **ÚDRŽBA VAŠEHO PŘÍSTROJE**

ÚDRŽBA	JAK POSTUPOVAT	JAKÉ VÝROBKY / DOPLŇKY POUŽÍT
Horní část (povrch) a doplňky	Nikdy nepoužívejte kovové drátěnky, abrazivní výrobky ani příliš tvrdé kartáče.	Na čištění tělesa a otvoru pro světlo použijte čisticí prostředky určené pro domácí použití, které se ředí ve vodě a potom opláchněte čistou vodou a vysušte jemným hadříkem.
Filtrová náplň	Tento filtr zachycuje mastné výpary a prach. Hraje důležitou úlohu v zajištění účinnosti zvonu. Pokud se objeví odolné skvrny, použijte neabrazivní krém a potom opláchněte čistou vodou.	Použijte čisticí prostředky pro domácí použití a potom opláchněte dostatečným množstvím vody a vysušte. Filtry lze mýt ve vertikální poloze v myčce. (Nedovolte, aby se dotýkaly špinavého nádobí nebo stříbrných přiborů).
Filtr s aktivovaným uhlím	Tento filtr zachycuje pachy a musí se vyměňovat alespoň jednou ročně, v závislosti na četnosti používání. Objednejte tyto filtry u vašeho dodavatele (uvedte referenci, která je uvedena na identifikačním štítku uvnitř zvonu) a poznamenejte si datum výměny filtru.	

CZ 5 / ZÁVADY PŘI FUNKOVÁNÍ

PŘÍZNAKY	ŘEŠENÍ
Zvon nefunguje ...	Zkontrolujte, zda : <ul style="list-style-type: none">• se nepřerušila dodávka proudu.• byla zvolená rychlost.
Výkon zvonu je nedostatečný...	Zkontrolujte, zda : <ul style="list-style-type: none">• vámi zvolená rychlost motoru je dostatečná pro množství vzniklého kouře a vodní páry.• je kuchyně dostatečně ventilovaná, aby mohl vcházet vzduch.• není opotřebovaný uhlíkový filtr (zvon v recyklačním způsobu).
Zvon se během fungování zastavil	Zkontrolujte, zda : <ul style="list-style-type: none">• nebyla přerušena dodávka proudu.• nebyl aktivovaný mnohopólový vypínač.

CZ 6 / TECHNICKÝ SERVIS

Nezbytné zásahy na stroji musí provést:

- prodejce,
- nebo jakýkoliv kvalifikovaný odborník, který je držitelem značky.

Při telefonním kontaktu uveďte kompletní referenci stroje (model, typ a sériové číslo).

Tyto údaje se nacházejí na identifikačním štítku, umístěném na stroji.

Toto zařízení splňuje přenesená nařízení Evropské komise (EU) 65/2014 a 66/2014 o požadavcích na ekodesign a energetické štítky u digestoří pro domácnost.

	Symbol	Hodnota	Jednotka
Značka	Brandt		
Číslo modelu	BHV16741B		
Roční spotřeba energie	AEC	24,3	kWh/annum
Index energetické účinnosti	EEI	45,6	-
Index účinnosti proudění tekutin	FDE	31,6	-
Index účinnosti osvětlení	LE	44,9	-
Účinnost filtrování mastnoty	GFE	45,6	-
Faktor navýšení času	<i>f</i>	0,9	-
Maximální objemový průtok vzduchu digestoří	Q_{max}	471,9	m ³ /h
Objemový průtok vzduchu v bodě nejvyšší účinnosti	Q_{BEP}	215,1	m ³ /h
Statický tlak v bodu nejlepší účinnosti	P_{BEP}	345	P
Spotřeba energie v bodu nejlepší účinnosti	W_{BEP}	65,2	W
Nominální spotřeba energie osvětlovacího systému	W_L	3,9	W
Průměrná intenzita osvětlovacího systému	E_{middle}	175	Lux/W
Spotřeba energie v režimu vypnutí	P_o	--	W
Spotřeba energie v pohotovostním režimu	P_s	0,37	W
Objemový průtok vzduchu při maximální rychlosti v normálním režimu	-	471,9	m ³ /h
Objemový průtok vzduchu při minimální rychlosti v normálním režimu	-	172,4	m ³ /h
Objemový průtok vzduchu v intenzivním režimu/boost	-	--	m ³ /h
Emise akustického výkonu při maximální rychlosti v normálním režimu	-	61	dB(LWA)
Emise akustického výkonu při minimální rychlosti v normálním režimu	-	41	dB(LWA)
Emise akustického výkonu v intenzivní režimu/Boost	-	--	dB(LWA)

	Symbol	Hodnota	Jednotka
Značka	Brandt		
Číslo modelu	BHV19741B		
Roční spotřeba energie	AEC	26,1	kWh/annum
Index energetické účinnosti	EEi	42,6	-
Index účinnosti proudění tekutin	FDE	32,8	-
Index účinnosti osvětlení	LE	27,2	-
Účinnost filtrování mastnoty	GFE	49,0	-
Faktor navýšení času	<i>f</i>	0,8	-
Maximální objemový průtok vzduchu digestoří	Q_{max}	543,3	m ³ /h
Objemový průtok vzduchu v bodě nejvyšší účinnosti	Q_{BEP}	298,9	m ³ /h
Statický tlak v bodu nejlepší účinnosti	P_{BEP}	315	P
Spotřeba energie v bodu nejlepší účinnosti	W_{BEP}	79,8	W
Nominální spotřeba energie osvětlovacího systému	W_L	3,9	W
Průměrná intenzita osvětlovacího systému	E_{middle}	106	Lux/W
Spotřeba energie v režimu vypnutí	P_o	--	W
Spotřeba energie v pohotovostním režimu	P_s	0,36	W
Objemový průtok vzduchu při maximální rychlosti v normálním režimu	-	543,3	m ³ /h
Objemový průtok vzduchu při minimální rychlosti v normálním režimu	-	187,9	m ³ /h
Objemový průtok vzduchu v intenzivním režimu/boost	-	--	m ³ /h
Emise akustického výkonu při maximální rychlosti v normálním režimu	-	62	dB(LWA)
Emise akustického výkonu při minimální rychlosti v normálním režimu	-	42	dB(LWA)
Emise akustického výkonu v intenzivním režimu/Boost	-	--	dB(LWA)

1 / BEMÆRKNINGER TIL BRUGEREN	
• Sikkerhedsanbefalinger _____	70
• Miljøbeskyttelse _____	75
• Beskrivelse af apparatet _____	76
2 / INSTALLATION AF APPARATET	
• Miljøbeskyttelse _____	77
3 / BRUG AF APPARATET	
• Brug af emhætten _____	79
4 / PLEJE OG RENGØRING AF APPARATET	
• Udskiftning og rengøring af anti-fedt filtrene _____	80
• Installation af kulfiltret _____	80
• Udskiftning af pæren _____	80
• Vedligeholdelse af apparatet _____	80
5 / FEJLFINDING _____	81
6 / EFTERSALGSSERVICE _____	81

Som en del af vores forpligtelse til løbende at forbedre vores produkter, forbeholder vi os retten til at foretage ændringer på dem på baggrund af tekniske fremskridt i forhold til deres tekniske og funktionelle egenskaber og udseende.

**Vigtigt:**

Inden du installerer og bruger dette apparat, skal denne Installations- og brugsvejledning læses grundigt, hvilket tillader dig hurtigt at blive bekendt med apparatets virkemåde.

**Vigtigt**

Gem denne brugsanvisning sammen med apparatet. Hvis apparatet på noget tidspunkt sælges eller videregives til andre, skal du sørge for, at den nye ejer får denne brugsanvisning. Gør dig venligst bekendt med disse anbefalinger inden du installerer og bruger enhættten. Anbefalingerne er udarbejdet for at værne om din og andres sikkerhed.

Sikkerhed og vigtige forsigtighedsregler

Denne vejledning findes også på Brandt mærkets hjemmeside.

Læs venligst disse anvisninger, før du installerer og bruger dit apparat. De er blevet udarbejdet af hensyn til din egen og andres sikkerhed. Opbevar denne vejledning sammen med dit apparat. Hvis apparatet sælges til en anden person, skal du sørge for at denne vejledning følger med.

- Da vi konstant ønsker at forbedre vores produkter, forbeholder vi os ret til at foretage ændringer af deres tekniske, funktionelle eller æstetiske egenskaber i forbindelse med den tekniske udvikling.
- Vi anbefaler at skrive dit apparats varenummer op på siden "Kundeservice", så du let kan finde det, hvis du får brug for det.

Vigtige forsigtighedsregler

- Dette apparat er designet til at blive brugt i en almindelig husholdning. Det må ikke anvendes til en erhvervsmæssig eller industriel brug eller til andre formål end det, det er beregnet til.
- Når dette apparat modtages, skal det straks pakkes ud. Kontroller apparatets generelle fremtoning. Formulér eventuelle forbehold skriftligt på fragsedlen og behold et eksemplar af den.
- Dette apparat kan bruges af børn på mindst 8 år og af personer med et fysisk, sensorisk eller mentalt handicap eller manglende kendskab, hvis de er under korrekt opsyn eller hvis de har modtaget instrukser om sikker brug af apparat og hvis der er taget højde for de risici, de udsætter sig for. Børn må ikke lege med apparatet. Brugerens rengøring og vedligeholdelse af apparatet må ikke udføres af børn uden opsyn.
- OBS: De dele, der er tilgængelige på denne emhætte, kan blive meget varme, når emhætten bruges over et komfur.

Elektriske risici

- Alle strømkredsløb skal afbrydes, før man får adgang til tilslutningsklemmerne. Hvis el-kablet er beskadiget, skal det udskiftes af producenten, dennes eftersalgsservice eller en person med lignende kvalificering for at undgå enhver fare.
- For at afbryde strømmen kan man forudse at tilslutte apparatet ved en tilgængelig stikkontakt eller indskyde en afbryder i kredsløbet i overensstemmelse med installationsreglerne.
- Forsøg ikke at ændre eller foretag ikke ændringer af dette apparats egenskaber. Det kan være farligt for brugeren.
- Reparationer må udelukkende udføres af en autoriseret tekniker.
- Tag altid emhættens stik ud før rengøring eller vedligeholdelse.
- Rengør aldrig apparat ved hjælp af dampspuling eller højtryksspuling (krav i forbindelse med elektrisk sikkerhed).
- For at afbryde strømmen kan man forudse at tilslutte apparatet ved en tilgængelig stikkontakt eller indskyde en afbryder i kredsløbet i overensstemmelse med

Installationsreglerne.

- Forsøg ikke at ændre eller foretag ikke ændringer af dette apparats egenskaber. Det kan være farligt for brugeren.
- Reparationer må udelukkende udføres af en autoriseret tekniker.
- Tag altid emhættens stik ud før rengøring eller vedligeholdelse.
- Rengør aldrig apparat ved hjælp af dampspuling eller højtryksspuling (krav i forbindelse med elektrisk sikkerhed).

Risiko for kvælning

- Bestemmelserne vedrørende udledning af luft skal overholdes. Luften må ikke føres ind i kanaler, der bruges til at udlede røg fra apparater, som fungerer med gas eller et andet brændstof (gælder ikke for apparater, som udelukkende fører luften tilbage i rummet).
- Der skal forudses passende ventilation af rummet, når en emhætte bruges samtidig med apparater, der fungerer med gas eller et andet brændstof (gælder ikke for apparater, som udelukkende fører luften tilbage i rummet).

Risiko for antændelse

- Det er forbudt at flambere fødevarer eller lade gasblus fungere under emhætten uden gryde eller pande (flammerne, som suges op, risikerer at beskadige apparatet).
- Hvis der laves friturestegninger under emhætten, skal det ske under konstant opsyn. Meget varm olie og fedt kan antænde.
- Overhold intervallerne mellem rengøring og udskiftning af filtre. Ophobning af fedtdepoter indebærer en risiko for antændelse.
- Det er ikke tilladt at bruge emhætten ovenover et ildsted (træ, kul m.m.).
- Når emhætten er placeret ovenover et gaskomfur, skal den minimale afstand mellem komfurets overflade og den nederste del af emhætten være på mindst 70 cm. Hvis brugsanvisningen til det installerede komfur under emhætten specificerer en større afstand end 70 cm, skal denne afstand overholdes.



Advarsel

Hvis dit køkken er opvarmet af en anordning, som er tilsluttet en skorsten (for eksempel en brændeovn skal "recirkulerings-" versionen af emhætten installeres. Brug ikke emhætten uden metalfiltrene.

Der bør sørges for hensigtsmæssig ventilering i lokaler, hvor emhætten bruges samtidigt med apparater, som bruger gas eller et andet brændbart drivmiddel.

• MILJØBESKYTTELSE

- Dette apparats emballagemateriale er genbrugeligt. Hjælp med at genbruge det og beskyt miljøet ved at aflevere det på et kommunalt genbrugscenter til dette formål.
- En stor del af apparatets materiale er også genbrugeligt. Det er mærket med denne etiket for at indikere de brugte dele af apparatet, som ikke bør blandes med andet affald.



Således vil genanvendelsen af apparatet, der organiseres af fabrikanten, blive udført under de bedst mulige forhold, i henhold til EU-direktivet 2002/96/EF om Affald af elektrisk og elektronisk udstyr. Kontakt din kommune eller din forhandler for at blive oplyst om genbrugscentraler i nærheden af, hvor du bor.

- Vi takker dig for, at du gør dit til at beskytte miljøet.

**Advarsel**

Installationen bør kun udføres af installatører og kvalificerede teknikere.

**Advarsel**

Fjern beskyttelsesfolien fra filtret inden brug.

• **BESKRIVELSE AF APPARATET**

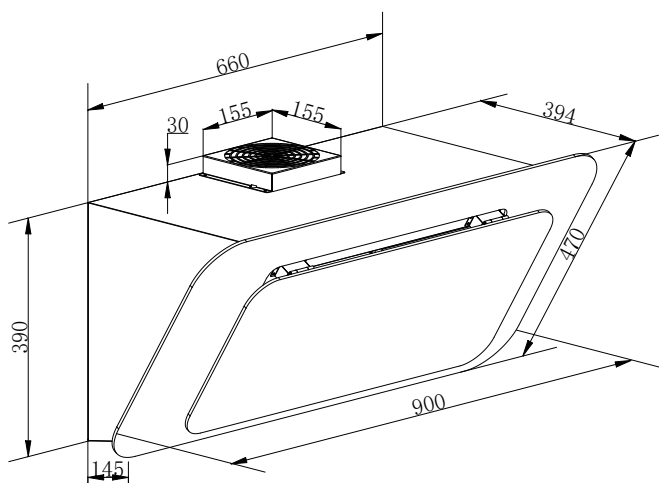
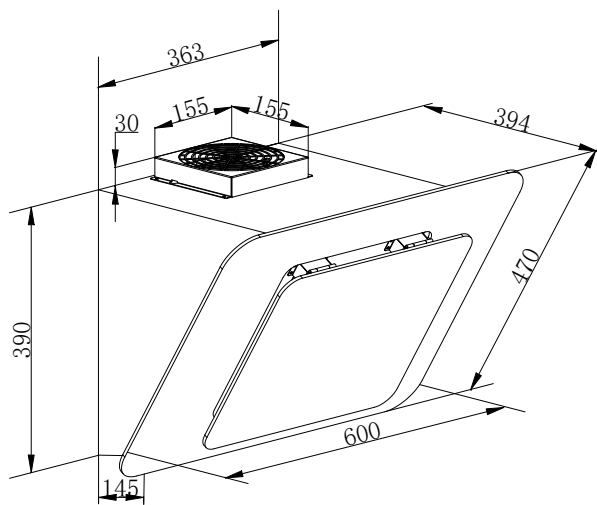

• MONTERING AF HÆTTEN

– Emhætten bør monteres med en afstand på 65-75 cm (26-30 tommer) fra komfurets overkant for at opnå den bedste effekt. Se *Illustration 1*.

• Genbrugstilstand

1. Bør fire huller med en diameter på 8 mm diameter i den passende horisontale position på den faste del af væggen, afhængigt af den faste del af den midterste afstand til det hængende hul på hættens bagside. Se billede 2.

2. Indsæt vægstikkene i de huller, som du har boret til komfurets krop, og fastgør 2 støtteskruer ST4*30 mm halvvejs ind, og lad dem stikke 2 mm ud af væggen. Se billede 2.

3. Hæng komfurets hætte på støtteskruerne, og indsæt ST4*30 mm skruer i sikkerhedshullerne, og fastgør dem helt for at sikre, at komfuret sidder godt fast. Bemærk: De to sikkerhedsventiler er placeret på bagsiden af tappen med en diameter på 6 mm. Se billede 3.

4. Tag aluminiums filtret u dog installer kulfiltret på begge sider af motoren. Se *Illustration 4*



Note

De to sikkerheds udsugningskanaler sidder på kassens bagside, og de har en diameter på 6 mm.



Note

– Alle former for installationsarbejder bør kun udføres af en kvalificeret elektriker eller af en kompetent person.

– Emhættens aftrækssystem må ikke tilsluttes nogen andre eksisterende ventilationssystemer, som bruges af andre apparater, såsom et varmerør, et gasrør eller et rør til varm luft.

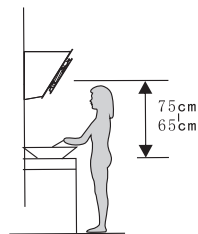

Illustration 1

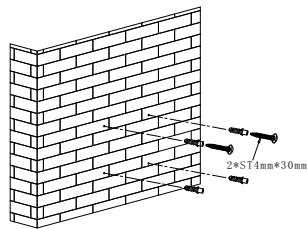

Illustration 2

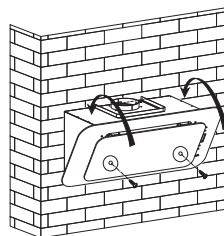

Illustration 3

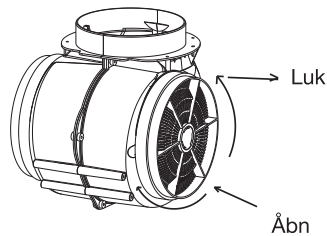
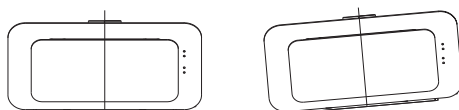

Illustration 4



Rigtigt

Forkert

Illustration 5

DK 2 / INSTALLATION AF APPARATET

– Vinklen på ventilationsrørets bøjning må ikke være under 120°. Røret skal føres vandret og, hvis dette ikke er muligt, skal det gå opad fra udgangspunktet og derefter føres til en ydervæg.

– Efter installationen skal du sikre dig, at emhætten er i vandret for at undgå, at der ophober sig fedt i den ene side. Se Illustration 5.

• Udendørs evakuering (valgfrit)

1. Bor fire huller med en diameter på 8 mm diameter i den passende horisontale position på den faste del af væggen, afhængigt af den faste del af den midterste afstand til det hængende hul på hættens bagside. Se billede 2.

2. Indsæt vægstikkene i de huller, som du har boret til komfurets krop, og fastgør 2 støtteskruer ST4*30 mm halvvejs ind, og lad dem stikke 2 mm ud af væggen. Se billede 2.

3. Afmonter det sikre metalgreb på toppen af luftudløbet.

4. Forbind forlængerrøret (medfølger ikke) til luftudløbet.

5. Hæng komfurets hætte på støtteskruerne, og indsæt ST4*30 mm skruer i sikkerhedshullerne, og fastgør dem helt for at sikre, at komfuret sidder godt fast. Bemærk: De to sikkerhedsventiler er placeret på bagsiden af tappen med en diameter på 6 mm. Se billede 3.

6. Fastgør det flade beslag på bagsiden af skorstenens yderside.

7. Fastgør skorstenene til hættens. Løft den øverste skorsten op til loftet, og fastgør den til beslaget med skruerne

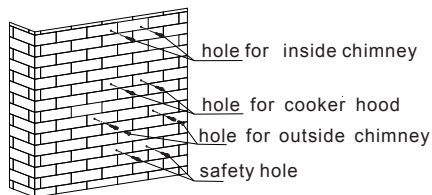

Illustration 6

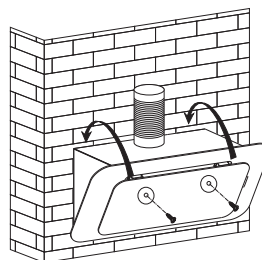

Illustration 7

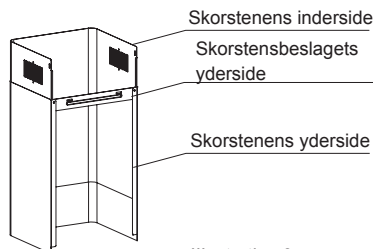

Illustration 8

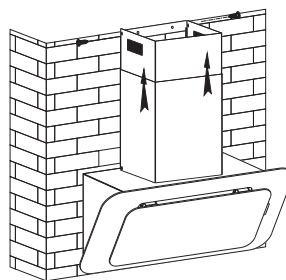

Illustration 9



BEMÆRK

Det anbefales at bruge skorstenssæt ATC-252X, som sælges separat.

• BRUG AF EMHÆTTEN

Sådan bruger du knapperne Se *Illustration 10*:

1. Tryk på "Ⓜ" "- positionen "tændt" eller "slukket" på emhætten.

2. Tryk gentagne gange på "Ⓜ", hvorved motoren kører ved hastighederne lav / middel / høj / lav / middel... osv. LED-displayet viser tilsvarende 1-2-3-1-2....

3. Tryk på "Ⓜ", og lyset tænder. Tryk igen, og lyset slukker. Hver gang du trykker, skiftevis slukker og tænder lyset.

4. Når emhætten er i gang, kan du trykke på "Ⓜ", hvorved den vil køre et bestemt stykke tid (9 minutter), hvorefter LED-displayet vil vise "9-8-7...-1-0". Emhætten slukker automatisk ved "0". Hvis du holder "Timer"-knappen nede, vil emhætten skiftevis gå ind og ud af "Timer"-funktionen.



• UDSKIFTNING OG RENGØRING AF ANTI-FEDT FILTRENE

– Træk ned i emhætten som vist på *Illustration 11*.

– Filtret kan rengøres som beskrevet herunder:

1. Læg det i blød i cirka 3 minutter i varmt vand (40-50) grader med et fedtløsningsmiddel og skrub det derefter forsigtigt med en blød børste. Undgå venligst at udsætte filtret for et for stort tryk, for at undgå at beskadige det.

– Undgå venligst at bruge et slibende rengøringsmiddel, da dette skader emhætten.



Note

Kontroller at emhætten er koblet fra strømmen inden den rengøres.

• INSTALLATION AF KULFILTRET (VALGFRI), SE ILLUSTRATION 12

– Afmonter filtrene. Se *Illustration 11*.

– Trækulsfiltrene (*Illustration 12*) sidder på enden af motoren. Drej trækulsfiltrene i modsat retning af uret indtil du har skruet dem løs.

– Udfør forløbet i omvendt rækkefølge for at afmontere trækulsfiltret.

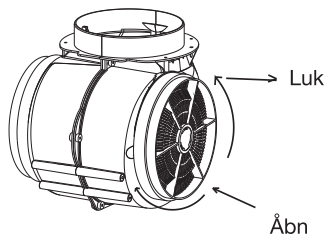

Illustration 12



Advarsel:

Trækulsfiltret kan ikke vaskes eller genbruges. Det bør udskiftes hver tredje eller sjette måned afhængig af, hvor ofte du laver mad.

• UDSKIFTNING AF PÆREN

Belysningsystemet kan ikke udskiftes af brugeren, kontaktservicecenteret i tilfælde af funktions fejl.

SYMPTOMER	LØSNINGER
Emhætten virker ikke...	Kontroller at: <ul style="list-style-type: none"> • Strømmen ikke er slået fra. • En hastighed er valgt.
Emhættens præstation er utilstrækkelig...	Kontroller at: <ul style="list-style-type: none"> • Den valgte motorhastighed er tilstrækkelig for den mængde af mados og damp som skal suges ud. • Køkkenet er tilstrækkeligt ventileret for at tillade indtag af frisk luft. • Kulfiltret ikke er opbrugt (emhætte som fungerer med recirkuleringsversionen).
Emhætten er gået i stå	Kontroller at: <ul style="list-style-type: none"> • Strømmen ikke er slået fra. • De enpoledede automatsikringer ikke er blevet aktiveret.

Al vedligeholdelse på dit udstyr bør foretages af:

- enten din forhandler,
- eller en anden kvalificeret mekaniker, som er autoriseret til reparation af apparater af dette mærke.

Når du laver aftale med ovenstående, skal du opgive hele dit udstyrs reference (model, type og serienummer). Disse oplysninger findes på fabrikantens navneskilt påsat dit udstyr.

Denne enhed overholder de delegerede regulativer (EU) 65/2014 og 66/2014 for Europakommissionen om de økologiske designkrav og energimærkning af husholdningsemhætters.

	Symbol	Værdi	Enhed
Mærke	Brandt		
Modelnummer	BHV1674IB		
Årligt energiforbrug	AEC	24,3	kWh/annum
Energieffektivitetsindeks	EEi	45,6	-
Dynamisk væske effektivitetsindeks	FDE	31,6	-
Belysnings effektivitetsindeks	LE	44,9	-
Fedt filtreringseffektivitet	GFE	45,6	-
Tids stigningsfaktor	f	0,9	-
Emhættens maksimale volumetriske luftstrøm	Q_{max}	471,9	m ³ /h
Volumetrisk luftstrøm ved det bedste effektivitetspunkt	Q_{BEP}	215,1	m ³ /h
Statisk tryk ved det bedste effektivitetspunkt	P_{BEP}	345	P
Strømforbrug ved det bedste effektivitetspunkt	W_{BEP}	65,2	W
Belysningssystemets nominelle strømforbrug	W_L	3,9	W
Belysningssystemets gennemsnitlige oplysning	E_{middle}	175	Lux/W
Strømforbrug i slukket tilstand	P_o	--	W
Strømforbrug i slumretilstand	P_s	0,37	W
Volumetrisk luftstrøm ved maksimal hastighedindstilling i normal tilstand	-	471,9	m ³ /h
Volumetrisk luftstrøm ved minimal hastighedsindstilling i normal tilstand	-	172,4	m ³ /h
Volumetrisk luftstrøm i intensiv/forstærket tilstand	-	--	m ³ /h
Lydeffektemissioner ved maksimal hastighedsindstilling i normal tilstand	-	61	dB(L _{WA})
Lydeffektemissioner ved minimal hastighedsindstilling i normal tilstand	-	41	dB(L _{WA})
Lydeffektemissioner i intensiv/forstærket tilstand	-	--	dB(L _{WA})

	Symbol	Værdi	Enhed
Mærke	Brandt		
Modelnummer	BHV1974IB		
Årligt energiforbrug	AEC	26,1	kWh/annum
Energieffektivitetsindeks	EEi	42,6	-
Dynamisk væske effektivitetsindeks	FDE	32,8	-
Belysnings effektivitetsindeks	LE	27,2	-
Fedt filtreringseffektivitet	GFE	49,0	-
Tids stigningsfaktor	f	0,8	-
Emhættens maksimale volumetriske luftstrøm	Q_{\max}	543,3	m^3/h
Volumetrisk luftstrøm ved det bedste effektivitetspunkt	Q_{BEP}	298,9	m^3/h
Statisk tryk ved det bedste effektivitetspunkt	P_{BEP}	315	P
Strømforbrug ved det bedste effektivitetspunkt	W_{BEP}	79,8	W
Belysningssystemets nominelle strømforbrug	W_L	3,9	W
Belysningssystemets gennemsnitlige oplysning	E_{middle}	106	Lux/W
Strømforbrug i slukket tilstand	P_o	--	W
Strømforbrug i slumretilstand	P_s	0,36	W
Volumetrisk luftstrøm ved maksimal hastighedindstilling i normal tilstand	-	543,3	m^3/h
Volumetrisk luftstrøm ved minimal hastighedsindstilling i normal tilstand	-	187,9	m^3/h
Volumetrisk luftstrøm i intensiv/forstærket tilstand	-	--	m^3/h
Lydeffektemissioner ved maksimal hastighedsindstilling i normal tilstand	-	62	dB(LWA)
Lydeffektemissioner ved minimal hastighedsindstilling i normal tilstand	-	42	dB(LWA)
Lydeffektemissioner i intensiv/forstærket tilstand	-	--	dB(LWA)

Met het doel onze producten voortdurend te verbeteren, behouden wij ons het recht voor om de technische, functionele of esthetische eigenschappen, die te maken hebben met nieuwe technische ontwikkelingen, zonder kennisgeving vooraf te wijzigen.

**Belangrijk:**

Voordat u het apparaat in gebruik neemt, dient u deze handleiding voor installatie en gebruik aandachtig door te lezen zodat u zo snel mogelijk vertrouwd raakt met het functioneren ervan.

1 / TER ATTENTIE VAN DE GEBRUIKER	
• Veiligheidsaanwijzingen _____	86
• Zorg voor het milieu _____	92
• Beschrijving van het apparaat _____	93
2 / INSTALLATIE VAN HET APPARAAT	
• Montage van de afzuigkap _____	94
3 / GEBRUIK VAN HET APPARAAT	
• Beschrijving van de bedieningselementen _____	96
4 / ONDERHOUD EN REINIGING VAN HET APPARAAT	
• Reiniging van de filtercassettes _____	97
• Vervanging van het koolstoffilter _____	97
• Reiniging van de buitenzijde _____	98
• Vervanging van het lampje _____	98
• Onderhoud van het apparaat _____	99
5 / AFWIJKEND FUNCTIONEREN _____	100
6 / TECHNISCHE DIENST _____	101

**Belangrijk**

Bewaar deze handleiding bij het apparaat. Wanneer u het apparaat aan iemand verkoopt of schenkt, zorg er dan voor dat u de gebruikershandleiding erbij geeft. Wij verzoeken u deze aanwijzingen door te lezen voordat u het apparaat gaat gebruiken. Zij zijn opgesteld denkend aan uw veiligheid en die van andere personen.

**Veiligheid en belangrijke
voorzorgsmaatregelen**

Deze handleiding is ook beschikbaar op de website van het merk Brandt.

Lees deze instructies vóór installatie en gebruik van uw apparaat. Ze zijn geschreven voor uw veiligheid en die van anderen. Bewaar deze handleiding bij uw apparaat. Indien het apparaat wordt doorverkocht of overgedragen aan een andere persoon, zorg er dan voor dat de handleiding wordt meegeleverd.

- In het belang van de voortdurende verbetering van onze producten behouden wij ons het recht voor om technische, functionele of esthetische veranderingen in hun kenmerken toe te passen met betrekking tot technische verbeteringen.
- Om in de toekomst gemakkelijk de apparaatreferenties te kunnen vinden, raden wij u aan deze op de pagina "Klantenservice" te noteren.

Belangrijke voorzorgsmaatregelen

- Dit apparaat is ontworpen om te worden gebruikt in de woning. Gebruik het niet voor commerciële of industriële doeleinden of voor andere doeleinden dan waarvoor het is bestemd.
- Pak na ontvangst het toestel uit of laat dit onmiddellijk uitpakken. Controleer het algemeen aanzicht. Laat eventuele opmerkingen noteren op de vrachtbrief waarvan u een kopie bewaart.
- Dit apparaat kan worden gebruikt door kinderen van minstens 8 jaar en mensen met een lichamelijke, zintuiglijke of verstandelijke handicap of gebrek aan ervaring of kennis, indien deze goed onder toezicht staan of duidelijke instructies hebben ontvangen voor het veilig gebruik van de machine en zich bewust zijn van de risico's. Kinderen mogen niet met het apparaat spelen. Schoonmaak en gebruikersonderhoud mogen niet worden uitgevoerd door kinderen zonder toezicht.
- Let op: Toegankelijke delen van dit apparaat kunnen heet worden bij gebruik met kookapparatuur.

Elektrische gevaren

- Vooraleer zich toegang te verschaffen tot de aansluitklemmen, moeten alle voedingscircuits worden verbroken. Als het netsnoer beschadigd is, moet het worden vervangen door de fabrikant zelf, de klantenservice of een bevoegd technicus om elk gevaar te voorkomen.
- Het ontkoppelen kan worden verkregen via een toegankelijk stopcontact of met een schakelaar in de vaste bedrading in o v e r e e n s t e m m i n g m e t d e installatievoorschriften.
- Wijzig de kenmerken van dit apparaat niet of probeer dit niet te doen. Dit kan uw veiligheid in het gedrang brengen.
- Reparaties mogen enkel door een erkend technicus worden uitgevoerd.
- Schakel de afzuigkap altijd uit vooraleer het schoonmaken of onderhoud uit te voeren.
- Gebruik nooit stoom- of hogedrukreinigers op het apparaat om dit te reinigen (eisen met betrekking tot elektrische veiligheid).

- Het ontkoppelen kan worden verkregen via een toegankelijk stopcontact of met een schakelaar in de vaste bedrading in o v e r e e n s t e m m i n g met de installatievoorschriften.
- Wijzig de kenmerken van dit apparaat niet of probeer dit niet te doen. Dit kan uw veiligheid in het gedrang brengen.
- Reparaties mogen enkel door een erkend technicus worden uitgevoerd.
- Schakel de afzuigkap altijd uit vooraleer het schoonmaken of onderhoud uit te voeren.
- Gebruik nooit stoom- of hogedrukreinigers op het apparaat om dit te reinigen (eisen met betrekking tot elektrische veiligheid).

Risico voor stikken

- De regelgeving met betrekking tot de luchtafvoer moet worden gerespecteerd. De lucht mag niet afgevoerd worden naar een kanaal dat wordt gebruikt voor het afzuigen van rookgassen van verbrandingsapparaten (geldt niet voor apparaten die enkel de lucht naar de ruimte terugsturen).

- Een goede ventilatie van de ruimte moet worden verzekerd wanneer de kap gelijktijdig wordt gebruikt met apparaten die met gas of andere brandstoffen werken (geldt niet voor apparaten die enkel de lucht naar de ruimte terugsturen).

Brandgevaar

- Het is verboden te flamberen of een gasvuur te gebruiken zonder kookgerei onder de afzuigkap (de afgezogen vlammen kunnen het apparaat beschadigen).
- Bij frituren onder het apparaat moet dit voortdurend onder toezicht staan. Oliën en vetten die op hoge temperaturen worden gebracht, kunnen ontbranden.
- Respecteer de frequentie van het schoonmaken en het vervangen van de filters. De ophoping van vetafzettingen kan brand veroorzaken.
- Het gebruik boven een warmtebron met brandstof (hout, kolen ...) is niet toegestaan.

- Wanneer de kap boven een gastoestel wordt geplaatst, moet de minimale afstand tussen het tafelbladoppervlak en de onderkant van de kap minstens 70 cm zijn. Als de instructies van de kookplaat geïnstalleerd onder de afzuigkap een grotere afstand dan 70 cm aangeven, dan moet daar rekening mee worden gehouden.

**Attentie**

Wanneer de keuken verwarmd wordt door een apparaat dat aangesloten is op een schoorsteen (bijvoorbeeld een kachel), dan dient de afzuigkap te worden geïnstalleerd in de functie recirculatie. Gebruik de afzuigkap niet zonder filtercassettes.

U dient te zorgen voor goede ventilatie wanneer de afzuigkap gebruikt wordt samen met andere apparaten die functioneren op gas of een andere brandstof.

• MILIEUBESCHERMING

– De verpakkingsmaterialen van dit apparaat zijn recycleerbaar. Zorg ervoor dat ze gerecycleerd worden en lever een bijdrage aan het behoud van ons milieu door ze de in de containers van uw gemeente te deponeren die daarvoor bestemd zijn.

– Het apparaat zelf bevat ook recycleerbare materialen, reden waarom het voorzien is van dit logo dat aangeeft dat de apparatuur niet samen met ander afval dient te worden weggeworpen. Wanneer u daarnaar handelt, zal de recyclage van de apparatuur, die georganiseerd wordt door de fabrikant, onder de best mogelijke omstandigheden plaatsvinden in overeenstemming met Europese richtlijn 2002/96/EG betreffende afgedankte elektrische en elektronische apparatuur. Neem contact op met uw gemeente of met uw winkelier om te vernemen waar zich de dichtstbijzijnde inzamelpunten bevinden voor afgedankte apparatuur.

– Wij danken u voor uw medewerking aan de bescherming van ons milieu.

**Attentie**

De installatie dient uitsluitend uitgevoerd te worden door gekwalificeerde installateurs en monteurs.

**Attentie**

Voordat u de filtercassette voor de eerste keer gaat gebruiken, dient u de beschermlaag te verwijderen.

• **BESCHRIJVING VAN HET APPARAAT**

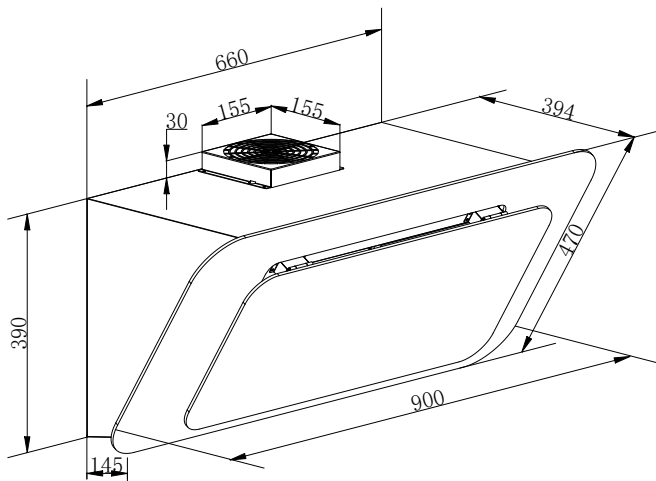
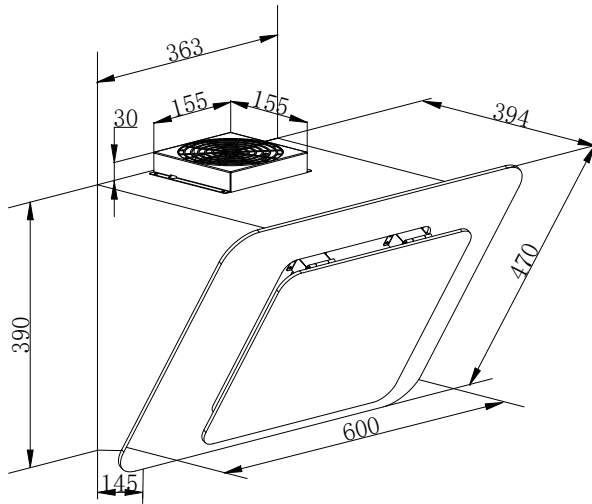

• Deafzuigkap monteren

—De afzuigkap moet op een afstand van 65-75cm (26-30inch) van het kookoppervlak geplaatst worden voor het beste effect.

• Recyclingmodus

1. Boor vier gaten van 8 mm in de juiste horizontale positie op het stevige deel van de muur, overeenkomstig het middelpunt van het gat voor het ophangen op de achterkant van de afzuigkap. Zie foto 2.

2. Steek de pluggen in de gaten die u voor de behuizing van de afzuigkap geboord hebt, draai 2 ondersteuningsschroeven ST4*30 mm half in, laat ze 2 mm uit de muur steken. Zie foto 2.

3. Hang de afzuigkap op de ondersteuningsschroeven. Draai ST4*30 mm schroeven in de veiligheidsgaten en draai ze volledig vast, om te verzekeren dat de afzuigkap goed vast hangt. Opmerking: De twee veiligheidsontluchtingen bevinden zich op de achterkant van de behuizing en hebben een diameter van 6 mm. Zie foto 3.

4. Installeer het koolstoffilter aan beide kanten van de motor

Opmerking
De twee veiligheidsontluchtingen bevinden zich op de achterkant van de behuizing en hebben een diameter van 6 mm

Opmerking
—Elke installatie moet uitgevoerd worden door een erkende electricien of een competent persoon.

—Sluit het rookgassysteem van de afzuigkap niet aan op een bestaand ventilatiesysteem, dat gebruikt wordt voor een ander apparaat, zoals een straalkachel, gaskachel, heteluchtkachel.

—De hoek van de bocht van het ventilatiekanaal mag niet minder dan 120° zijn; u moet de leiding horizontaal plaatsen of, ander, moet de leiding omhoog gaan vanaf het begin en naar een buitenmuur geleid worden.

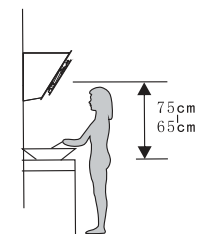

Pic 1

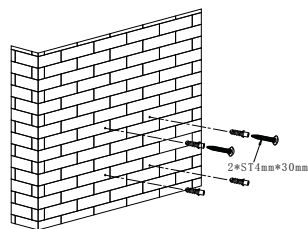

Pic 2

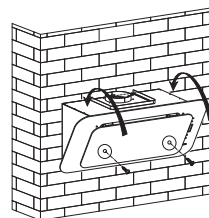

Pic 3

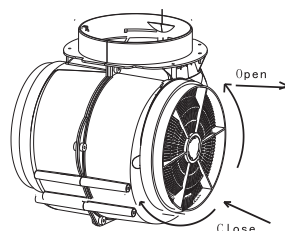

Pic 4

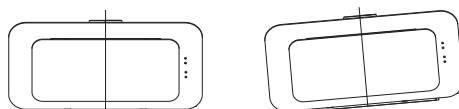

Right

Wrong

Pic 5

NL 2 / INSTALLATIE VAN HET APPARAAT

–Zorg er na installatie voor dat de afzuigkap waterpas hangt, om het verzamelen van vet op het einde te voorkomen. Zie foto 5.

Advies over het besparen van energie

Om optimaal gebruik te maken van uw apparaat, beperkt u de lengte van het rookgaskanaal en het aantal bochten in het kanaal tot het absolute minimum.

• **Evacuatie naar buiten (optioneel)**

1. Boor gaten van 8mm in de juiste horizontale positie op het stevige deel van de muur, overeenkomstig het middelpunt van het gat voor het ophangen op de achterkant van de afzuigkap. Zie foto 2.

2. Steek de pluggen in de gaten die u voor de behuizing van de afzuigkap geboord hebt, draai 2 ondersteuningsschroeven ST4*30 mm half in, laat ze 2 mm uit de muur steken.

3. Verwijder de metalen veiligheidshandgreep bovenop de luchtuitlaat.

4. Sluit de verlengslang (niet inbegrepen) aan op de luchtuitlaat.

5. Hang de afzuigkap op de ondersteuningsschroeven. Draai ST4*30 mm schroeven in de veiligheidsgaten en draai ze volledig vast, om te verzekeren dat de afzuigkap goed vast hangt. Opmerking: De twee veiligheidsontluchtingen bevinden zich op de achterkant van de behuizing en hebben een diameter van 6 mm.

6. Bevestig de vlakke beugel achter de schoorsteen buiten.

7. Bevestig de schoorstenen op de afzuigkap. Til de bovenste schoorsteen tot tegen het plafond en bevestig deze op de beugel met de schroeven.

 **Opmerking**
We raden het gebruik van schoorsteenkit ACT-252X aan, die afzonderlijk verkocht wordt.

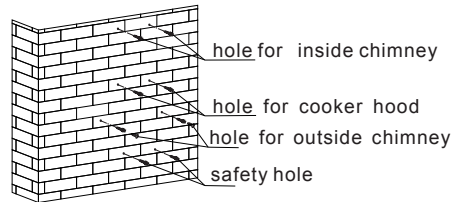

Pic 6

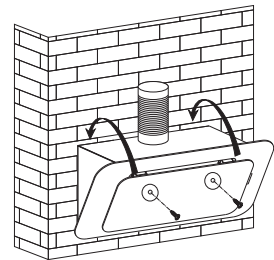

Pic 7

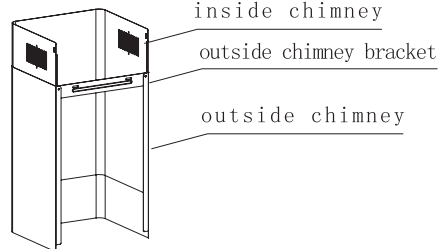

Pic 8

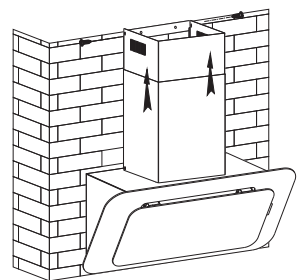

Pic 9

• **Hoe het bedieningspaneel gebruiken**

1. Druk op de knop “⊕”, de knop voor het “in-” en “uitschakelen” van de afzuigkap.



2. Blijf de knop “∞” ingedrukt houden, de motor Draait laag / gemiddeld / hoog / laag / gemiddeld..., de snelheid wisselt; en het LED-display zal dit aangeven als 1-2-3-1-2...achtereenvolgens.



3. Druk op de knop “-⊖-”, het lampje brandt, druk opnieuw op de knop, het lampje gaat uit, blijf de knop ingedrukt houden, de lampjes gaan aan/uit achtereenvolgens.



4. Wanneer de afzuigkap in werking is en er op de knop “⊖” gedrukt wordt, zal de afzuigkap overschakelen naar de statuswerking aan halve kracht (de duur voor werking aan halve kracht is 9 min) en daarna zal het LED-display “9-8-7...-1-0” weergeven, wanneer “0” aangegeven wordt, zal de afzuigkap automatisch uitgeschakeld zijn. Als u de knop “Timer” blijft indrukken, schakelt de afzuigkap over naar of sluit deze de functie “Timer” uit.



**Attentie**

Koppel het apparaat los van het stroomnet voordat u overgaat tot onderhoud en reiniging van het apparaat. Een periodieke reiniging is een garantie voor goed functioneren, een goed rendement en een lange levensduur.

**Attentie**

Niet opvolgen van de instructies voor schoonmaken van apparaat en filters kan leiden tot brand. Volg de instructies voor onderhoud strikt op.

• REINIGING VAN DE FILTERCASSETTES

Na ongeveer 30 uur gebruik of minimaal eenmaal per maand dienen de filters te worden schoongemaakt.

Gebruik een borstel, warm water en een mild wasmiddel. Spoel ze schoon en maak ze zorgvuldig droog voordat u ze teruggeplaatst.

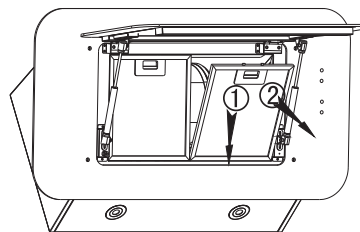

• Demontage van de filtercassette

- Draai de hendel die in de filtercassette is aangebracht.
- Kantel de filtercassette naar beneden.

• VERVANGING VAN HET KOOLSTOFFILTER (optioneel)

Vervang het telkens na ongeveer 120 uur gebruik.

- Verwijder de filtercassettes.
- Draai het koolstoffilter om het te verwijderen.
- Volg de omgekeerde procedure om het filter opnieuw te plaatsen.
- Plaats opnieuw de filtercassettes.

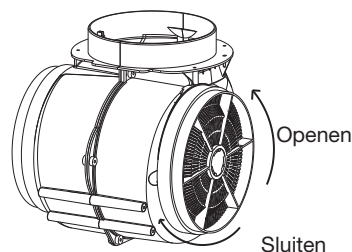

- **REINIGING VAN DE BUITENZIJD**

Voor de reiniging van de buitenzijde van de afzuigkap gebruikt u water met zeep; gebruik geen poetsmiddelen of schuurmiddelen, noch schuursponsjes of borstels. Veeg het schoon met een zachte vochtige doek.

- **VERVANGING VAN HET LAMPJE**

Het verlichtingssysteem kan niet door de gebruiker vervangen worden: neem in geval van storingen contact op met de servicedienst.

**Attentie**

Voordat u hiermee begint, dient u de afzuigkap spanningsvrij te maken door de stekker uit het stopcontact te verwijderen of door de stroomonderbreker om te zetten.

- **ONDERHOUD VAN HET APPARAAT**

ONDERHOUD	DAT MOET U DOEN	TE GEBRUIKEN PRODUCTEN/ACCESSOIRES
Behuizing en accessoires	Gebruik nooit metalen schuursponsjes, schuurmiddelen of te harde borstels.	Om de behuizing en het lichtvenster schoon te maken gebruikt u uitsluitend commerciële schoonmaakmiddelen opgelost in water, daarna spoelt u ze schoon met water en droogt ze met een zachte doek.
Filtercassette	Dit filter absorbeert de vette dampen en het stof. Dit is het element dat voor een groot deel zorgt voor de doeltreffendheid van afzuigkap. Voor hardnekkige vlekken gebruikt u een niet schurende crème en schoon water.	Reinig met een commercieel schoonmaakproduct, spoel af met overvloedig water en maak droog. Ze kunnen verticaal geplaatst in een vaatwasmachine worden schoongemaakt. (Laat die niet in contact komen met vuile vaat of zilver bestek).
Filter van actieve koolstof	Dit filter houdt de luchtjes vast en dient, afhankelijk van het gebruik, minimaal eenmaal per jaar vervangen te worden. Bestel deze filters bij uw winkelier (met het referentienummer dat staat aangegeven op het plaatje met technische gegevens dat zich aan de binnenzijde van de afzuigkap bevindt) en noteer de datum van vervanging.	

SYMPTOMEN	OPLOSSING
De afzuigkap functioneert niet ...	Controleer of: <ul style="list-style-type: none">• er een stroomonderbreking is.• er een snelheid is geselecteerd.
Het rendement van de afzuigkap is onvoldoende ...	Controleer of: <ul style="list-style-type: none">• de geselecteerde snelheid van de motor voldoende is voor de hoeveelheid geproduceerde rook en waterdamp.• de keuken voldoende geventileerd wordt, zodat er lucht binnenkomen kan.• het koolstoffilter niet versleten is (afzuigkap in recirculatiefunctie).
De afzuigkap is tijdens functioneren stil komen te staan.	Controleer of: <ul style="list-style-type: none">• er een stroomonderbreking is.• de omnipolaire schakelaar wellicht omgezet is.

Werkzaamheden die aan de machine dienen te worden uitgevoerd, moeten gedaan worden:

- door de distributeur,
 - of door een andere gekwalificeerde technicus die daartoe door de fabrikant bevoegd is.
- Wanneer u contact opneemt, geef dan alle gegevens van de machine door (model, type en serienummer). Deze gegevens zijn te vinden op het identificatieplaatje van de machine.

NL Ecodesign Informatie / Technische Productfiche

Dit apparaat voldoet aan de voorziene verordeningen (EU) 65/2014 en 66/2014 van de Europese Commissie over de eisen van de ecologisch ontwerp en energie-labeling

	Symbol	Waarde	Toestel
Merk	Brandt		
Modelnummer	BHV1674IB		
Jaarlijks energieverbruik	AEC	24,3	kWh/annum
Energie efficiëntie-index	EEi	45,6	-
Vloeistoffen dynamische efficiëntie-index	FDE	31,6	-
Verlichting efficiëntie-index	LE	44,9	-
Vet filtering-efficiëntie	GFE	45,6	-
Tijdsfactor verhoging	<i>f</i>	0,9	-
Maximale volumetrische luchtstroom van de afzuigkap	Q_{max}	471,9	m ³ /h
Volumetrische luchtstroom op zijn het beste efficiëntiepunt	Q_{BEP}	215,1	m ³ /h
Statische druk op het beste punt van de efficiëntie	P_{BEP}	345	P
Stroomverbruik op het beste punt van de efficiëntie	W_{BEP}	65,2	W
Nominaal energieverbruik van verlichtingsstelsel	W_L	3,9	W
Gemiddelde verlichtingssterkte van het verlichtingsstelsel	E_{middle}	175	Lux/W
Stroomverbruik in uit-modus	P_o	--	W
Stroomverbruik in standby-modus	P_s	0,37	W
Volumetrische luchtstroom tijdens maximale snelheid instelling in de normale modus	-	471,9	m ³ /h
Volumetrische luchtstroom tijdens de minimale snelheidsinstelling in de normale modus	-	172,4	m ³ /h
Volumetrische luchtstroom in de intensieve/Boost modus	-	--	m ³ /h
Geluidsvermogen emissies bij de instelling van de maximumsnelheid in de normale modus	-	61	dB(LWA)
Geluidsvermogen emissies bij de instelling van de minimumsnelheid in de normale modus	-	41	dB(LWA)
Geluidsvermogen emissies in de intensieve/Boost modus	-	--	dB(LWA)

	Symbol	Waarde	Toestel
Merk	Brandt		
Modelnummer	BHV1974IB		
Jaarlijks energieverbruik	AEC	26,1	kWh/annum
Energie efficiëntie-index	EEI	42,6	-
Vloeistoffen dynamische efficiëntie-index	FDE	32,8	-
Verlichting efficiëntie-index	LE	27,2	-
Vet filtering-efficiëntie	GFE	49,0	-
Tijdsfactor verhoging	f	0,8	-
Maximale volumetrische luchtstroom van de afzuigkap	Q_{max}	543,3	m ³ /h
Volumetrische luchtstroom op zijn het beste efficiëntiepunt	Q_{BEP}	298,9	m ³ /h
Statische druk op het beste punt van de efficiëntie	P_{BEP}	315	P
Stroomverbruik op het beste punt van de efficiëntie	W_{BEP}	79,8	W
Nominaal energieverbruik van verlichtingsysteem	W_L	3,9	W
Gemiddelde verlichtingssterkte van het verlichtingsysteem	E_{middle}	106	Lux/W
Stroomverbruik in uit-modus	P_o	--	W
Stroomverbruik in standby-modus	P_s	0,36	W
Volumetrische luchtstroom tijdens maximale snelheid instelling in de normale modus	-	543,3	m ³ /h
Volumetrische luchtstroom tijdens de minimale snelheidsinstelling in de normale modus	-	187,9	m ³ /h
Volumetrische luchtstroom in de intensieve/Boost modus	-	--	m ³ /h
Geluidsvermogen emissies bij de instelling van de maximumsnelheid in de normale modus	-	62	dB(LWA)
Geluidsvermogen emissies bij de instelling van de minimumsnelheid in de normale modus	-	42	dB(LWA)
Geluidsvermogen emissies in de intensieve/Boost modus	-	--	dB(LWA)

Z myślą o ciągłym doskonaleniu naszych produktów, zastrzegamy sobie prawo do dokonywania zmian w zakresie właściwości technicznych, użytkowych bądź wyglądu urządzenia, związanych z postępem technicznym.



Ważne:

Przed uruchomieniem urządzenia należy uważnie przeczytać niniejszą instrukcję, aby jak najlepiej zapoznać się z jego funkcjonowaniem.

1 / INFORMACJE DLA UŻYTKOWNIKA	
• Zalecenia dotyczące bezpieczeństwa _____	106
• Ochrona środowiska naturalnego _____	112
• Opis urządzenia _____	113
2 / INSTALACJA URZĄDZENIA	
• Montaż okapu kuchennego _____	114
3 / UŻYTKOWANIE URZĄDZENIA	
• Opis panelu sterowania _____	116
4 / KONSERWACJA I CZYSZCZENIE URZĄDZENIA	
• Czyszczenie filtrów kasetowych _____	117
• Wymiana filtra węglowego _____	117
• Czyszczenie powierzchni zewnętrznych _____	118
• Wymiana żarówki _____	118
• Konserwacja urządzenia _____	119
5 / ROZWIĄZYWANIE PROBLEMÓW _____	120
6 / SERWIS TECHNICZNY _____	121

**Ważne**

Niniejszą instrukcję należy zachować wraz z zakupionym urządzeniem. W razie sprzedaży bądź przekazania urządzenia innej osobie, należy upewnić się, że została przekazana również instrukcja. Prosimy o zapoznanie się z instrukcją przed zainstalowaniem i rozpoczęciem użytkowania okapu. Została ona przygotowana z myślą o bezpieczeństwie Państwa oraz innych osób.

Bezpieczeństwo i ważne środki ostrożności

Niniejsza instrukcja jest również dostępna na stronie internetowej marki Brandt.

Prosimy o uwzględnienie tych zaleceń przed zainstalowaniem i rozpoczęciem użytkowania urządzenia. Zostały one opracowane dla bezpieczeństwa użytkownika i innych osób. Prosimy o zachowanie instrukcji obsługi z urządzeniem. Jeżeli urządzenie jest przewidziane do odsprzedania lub odstąpienia innej osobie, należy upewnić się, że jest do niego załączona instrukcja obsługi.

- W trosce o ciągle udoskonalanie naszych wyrobów zastrzegamy sobie prawo do zmian ich charakterystyk technicznych, funkcjonalnych lub estetycznych związanych z postępowaniem technicznym.
- Aby łatwo odszukać w przyszłości symbol Państwa urządzenia, radzimy zanotowanie ich na stronie „Dział obsługi klienta”.

Ważne środki ostrożności

- Niniejsze urządzenie zostało zaprojektowane do użytkowania przez osoby fizyczne w warunkach domowych. Nie wolno go używać do celów handlowych i przemysłowych lub do innych celów niezgodnych z jego przeznaczeniem.
- W trakcie odbioru należy natychmiast rozpakować urządzenie lub zlecić jego rozpakowanie. Sprawdzić ogólny wygląd. Podać ewentualne zastrzeżenia w formie pisemnej na dowodzie dostawy, którego zachowują Państwo jeden egzemplarz.
- Urządzenie może być używane przez dzieci w wieku powyżej 8 lat i osoby, o ograniczonych możliwościach fizycznych, sensorycznych lub umysłowych lub pozbawionych doświadczenia lub wiedzy, jeżeli są one pod nadzorem lub wcześniej otrzymały instrukcje dotyczące bezpiecznej obsługi urządzenia i zrozumiały zagrożenia, którym mogą podlegać. Dzieci nie mogą wykorzystywać urządzenia do zabawy. Czyszczenie i konserwacja nie mogą być wykonywane przez dzieci pozostawione bez dozoru.

- Uwaga: Dostępne części urządzenia mogą stawać się gorące, jeżeli jest ono używane z urządzeniami do gotowania.

Zagrożenia elektryczne

- Przed uzyskaniem dostępu do zacisków podłączeniowych, wszystkie obwody zasilania należy odłączyć. Jeżeli przewód zasilania jest uszkodzony, powinien zostać wymieniony przez producenta, jego serwis posprzedażny lub osoby o podobnych kwalifikacjach w celu uniknięcia zagrożenia.
- Odłączenie urządzenia może odbywać się poprzez wyjęcie wtyczki z dostępnego gniazdka ściennego lub poprzez zainstalowanie wyłącznika w instalacji zgodnie z obowiązującymi przepisami instalacyjnymi.
- Nie wolno modyfikować ani starać się zmieniać parametrów urządzenia. Może to stworzyć zagrożenie dla użytkownika.
- Naprawy mogą być wykonywane wyłącznie przez autoryzowanego specjalistę.
- Przed czyszczeniem lub konserwacją okapu należy go odłączyć od zasilania.

- Do czyszczenia urządzenia nie używać nigdy urządzeń parowych lub pod wysokim ciśnieniem (wymogi dotyczące bezpieczeństwa elektrycznego).
- Odłączenie urządzenia może odbywać się poprzez wyjęcie wtyczki z dostępnego gniazdka ściennego lub poprzez zainstalowanie wyłącznika w instalacji zgodnie z obowiązującymi przepisami instalacyjnymi.
- Nie wolno modyfikować ani starać się zmieniać parametrów urządzenia. Może to stworzyć zagrożenie dla użytkownika.
- Naprawy mogą być wykonywane wyłącznie przez autoryzowanego specjalistę.
- Przed czyszczeniem lub konserwacją okapu należy go odłączyć od zasilania.
- Do czyszczenia urządzenia nie używać nigdy urządzeń parowych lub pod wysokim ciśnieniem (wymogi dotyczące bezpieczeństwa elektrycznego).

Ryzyko uduszenia

- Należy przestrzegać przepisów w zakresie usuwania powietrza. Powietrza nie należy wydmuchiwać do przewodu używanego do odprowadzania dymu z urządzeń

wykorzystujących gaz lub inne paliwo (nie dotyczy urządzeń wydmuchujących powietrze bezpośrednio do pomieszczenia).

- Jeżeli okap kuchenny używany jest równocześnie z urządzeniami wykorzystującymi gaz lub inne paliwa, należy zapewnić odpowiednią wentylację pomieszczenia (nie dotyczy urządzeń, które tylko wdmuchują powietrze do pomieszczenia).

Niebezpieczeństwo pożarowe

- Pod okapem zabrania się opalania potraw otwartym ogniem oraz używania palników gazowych bez stosowania naczyń do gotowania (wciągane płomienie mogą spowodować uszkodzenie urządzenia).

- Smażenie pod urządzeniem należy nadzorować w sposób ciągły. Oleje i tłuszcze rozgrzane do bardzo wysokich temperatury mogą się zapalić.

- Przestrzegać częstotliwości czyszczenia i wymiany filtrów. Osady z tłuszczu mogą spowodować pożar.

- Używanie nad paleniskiem na paliwo stałe (drewno, węgiel itp.) jest niedozwolone.

- Kiedy okap jest umieszczony nad urządzeniem gazowym, minimalna odległość między płytą urządzenia a spodem okapu musi wynosić co najmniej 70 cm. Jeżeli instrukcja kuchenki zamontowanej pod okapem podaje odległość większą niż 70 cm, należy stosować tę większą odległość.

**Uwaga**

W przypadku kuchni ogrzewanej urządzeniem podłączonym do komina (na przykład piecem), należy zainstalować wersję okapu z pochłaniaczem (wewnętrznym obiegiem powietrza). Niedozwolone jest używanie okapu bez filtrów kasetowych.

W przypadku równoczesnego użytkowania okapu i innych urządzeń zasilanych ze źródeł energii innych niż elektryczna, należy zapewnić odpowiednią wentylację pomieszczenia.

• OCHRONA ŚRODOWISKA NATURALNEGO

— Materiały użyte do wykonania opakowania nadają się do ponownego przetworzenia. Prosimy, by przyczynili się Państwo do recyklingu i ochrony środowiska naturalnego wyrzucając je do kontenerów przeznaczonych na odpadki przetwarzalne.



— Zakupione przez Państwa urządzenie również zawiera materiały przetwarzalne, w związku z czym jest oznaczone powyższym symbolem, oznaczającym, że zużyte urządzenia nie można traktować jako zwykłego odpadu gospodarstwa domowego. Oddając zużyte urządzenie do specjalnych punktów zbiórki produktów przetwarzalnych mają Państwo pewność, że recykling odbywa się w możliwie najlepszych warunkach, zgodnie z zaleceniami europejskiej dyrektywy 2002/96/WE w sprawie zużytego sprzętu elektrycznego i elektronicznego.

W celu uzyskania bliższych informacji dotyczących lokalizacji punktów zbiórki zużytego sprzętu AGD, prosimy skontaktować się z organami administracji w miejscu zamieszkania bądź ze sprzedawcą urządzenia.

— Bardzo Państwu dziękujemy za współpracę w ochronie środowiska naturalnego.

**Uwaga**

Instalacji urządzenia może dokonać jedynie wykwalifikowany instalator bądź technik.

**Uwaga**

Przed pierwszym użyciem filtra kasetowego należy z niego usunąć folię ochronną.

• OPIS URZĄDZENIA

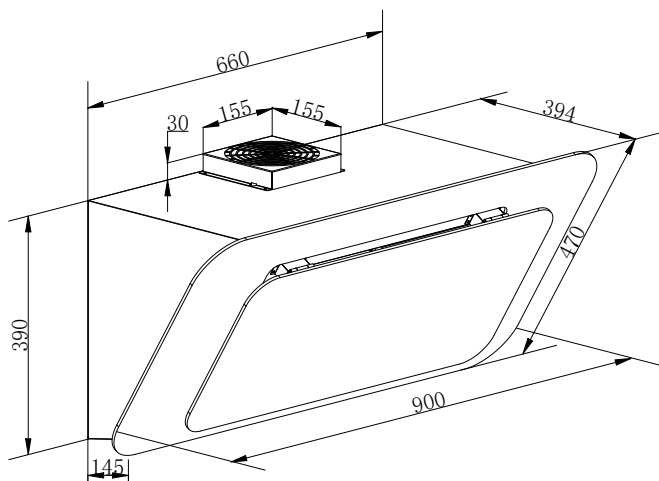
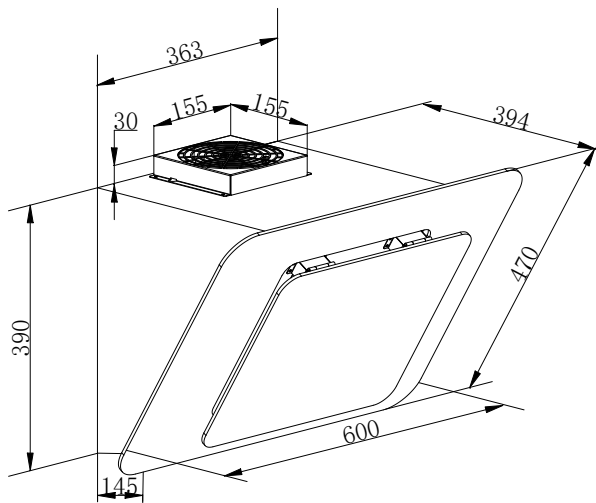

• Montaż okapu kuchennego

—Dla uzyskania najlepszego efektu okap kuchenny powinien być umieszczony w odległości 65-75 cm (26-30 cali) od powierzchni kuchenki.

• Tryb obiegu

1. Wywierć cztery otwory o średnicy 8 mm w odpowiednim poziomym położeniu w pełnej części ściany, zgodnie z odległością środka otworu do zawieszenia z tyłu okapu. Patrz rys. 2.
2. Włóż kołki rozporowe w otwory wywiercone na korpus okapu i umieść w nich do połowy 2 wkręty ST4*30 mm, pozostawiając 2 mm na zewnątrz ściany. Patrz rys. 2.
3. Zawieś okap na wkrętach. Włóż wkręty ST4*30 mm w otwory bezpieczeństwa i wkręć je do końca, upewniając się, że okap jest dobrze zamocowany. Uwaga: Dwa otwory bezpieczeństwa znajdują się z tyłu obudowy i mają średnicę 6 mm. Patrz rys. 3.
4. Zainstaluj filtr węglowy po obu stronach silnika.

Uwaga
Dwa otwory bezpieczeństwa znajdują się z tyłu obudowy i mają średnicę 6 mm

Uwaga
—Wszystkie prace instalacyjne muszą zostać wykonane przez wykwalifikowanego elektryka lub kompetentną osobę.

—Nie podłączaj systemu kanału okapu do istniejącego układu wentylacji, używanego przez jakiegokolwiek inne urządzenie, takie jak grzejniki gazowe lub elektryczne.

—Kąt zagięcia rury wentylacyjnej nie powinien być mniejszy niż 120°; rurę należy umieścić poziomo lub powinna być poprowadzona pionowo od punktu

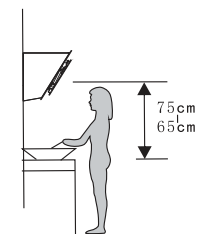

rys 1

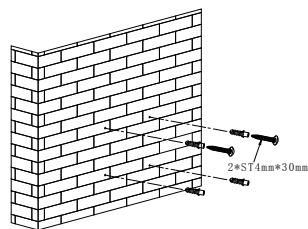

rys 2

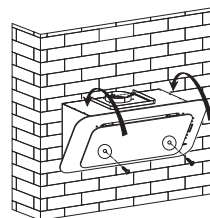

rys 3

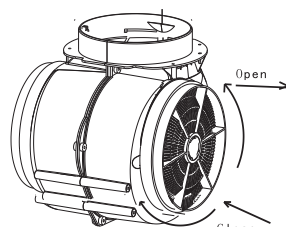

rys 4

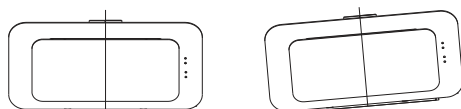

Right

Wrong

rys 5

PL 2 / INSTALACJA URZADZENIA

początkowego, a następnie do ściany zewnętrznej.

—Po instalacji upewnij się, że okap jest umieszczony poziomo, aby uniknąć zbierania się tłuszczu na jednym końcu. Patrz rys. 5.



Porady dotyczące oszczędności energii

Aby optymalnie wykorzystać urządzenie, ogranicz długość kanału i liczbę zagięć do niezbędnego minimum.

• Odprowadzenie na zewnątrz (opcjonalne)

1. Wywierć otwory o średnicy 8 mm w odpowiednim poziomym położeniu w pełnej części ściany, zgodnie z odległością środka otworu do zawieszenia z tyłu okapu. Patrz rys. 2.

2. Włóż kołki rozporowe w otwory wywiercone na korpus okapu i umieść w nich do połowy 2 wkręty ST4*30 mm, pozostawiając 2 mm na zewnątrz ściany.

3. Zdemontuj metalowy uchwyt bezpieczeństwa na górze wylotu powietrza.

4. Podłącz rurę przedłużającą (poza zestawem) do wylotu powietrza.

5. Zawieś okap na wkrętach. Włóż wkręty ST4*30 mm w otwory bezpieczeństwa i wkręć je do końca, upewniając się, że okap jest dobrze zamocowany. Uwaga: Dwa otwory bezpieczeństwa znajdują się z tyłu obudowy i mają średnicę 6 mm.

6. Zamontuj płaski wspornik za kominem zewnętrznym.

7. Zamontuj kominy do okapu. Podnieś górny komin do okapu i przymocuj go do wspornika przy użyciu wkrętów.

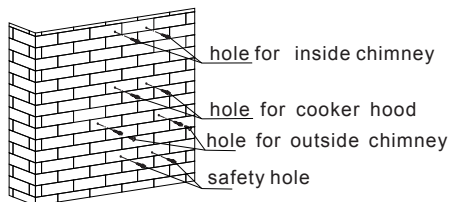

rys 6

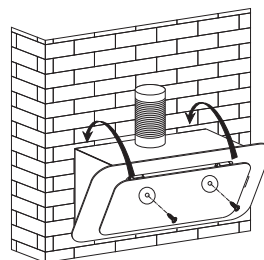

rys 7

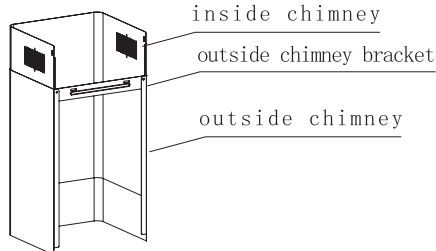

rys 8

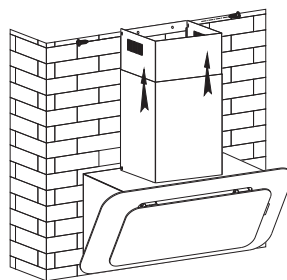

rys 9



Uwaga
Zalecamy stosowanie zestawu kominowego ATC-252X, który jest sprzedawany oddzielnie.

• **Sposób obsługi panelu sterowania**

1. Naciśnięcie przycisku “ⓘ” włącza i wyłącza okap.



2. Naciśnięcie przycisku “⌘” zmienia prędkość silnika na niską / średnią / wysoką / niską, średnią...; prędkość zmienia się w sposób cykliczny, a dioda LED wskazuje 1-2-3-1-2...



3. Naciśnięcie przycisku “⌘” włącza oświetlenie, a ponowne naciśnięcie wyłącza je; oświetlenie jest włączane/wyłączane w sposób cykliczny.



4. Naciśnięcie przycisku “⌚” podczas pracy okapu spowoduje przejście do trybu automatycznego (czas wynosi 9 minut); następnie wyświetlacz będzie wskazywać „9-8-7-...-1-0”, a po wskazaniu „0” okap wyłączy się samoczynnie. Naciśnięcie przycisku „Timer” spowoduje przejście okapu do funkcji zegara.



**Uwaga**

Przed rozpoczęciem konserwacji i czyszczenia urządzenia należy odłączyć je od źródła zasilania. Regularna konserwacja urządzenia gwarantuje jego właściwe działanie, sprawność i trwałość.

**Uwaga**

Nieprzestrzeganie wskazówek dotyczących czyszczenia urządzenia i filtrów może być przyczyną pożarów. Należy dokładnie stosować się do zaleceń konserwacyjnych.

• CZYSZCZENIE FILTRÓW KASETOWYCH

Filtry należy czyścić, co najmniej, co 30 godzin użytkowania lub raz w miesiącu.

Do mycia używać szczoteczki, ciepłej wody i delikatnego środka myjącego. Po umyciu, filtry należy wypłukać, uważnie wysuszyć i zamontować na swoim miejscu.

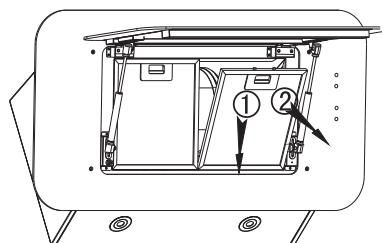

• Demontaż filtra kasetowego

- Przekręcić wbudowany uchwyt filtra kasetowego.
- Pociągnąć filtr do dołu.

• WYMIANA FILTRA WĘGLOWEGO (opcja)

- Filtry winny być wymieniane, co około 120 godzin użytkowania.
- Zdjąć filtry kasetowe.
- Aby wyjąć filtr węglowy należy go przekręcić.
- By ponownie założyć filtr należy wykonać te czynności w odwrotnej kolejności.
- Założyć filtry kasetowe.

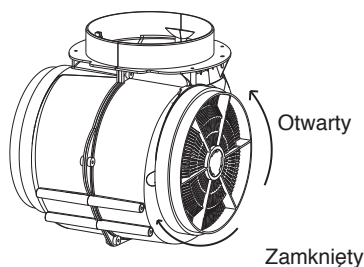

- **CZYSZCZENIE POWIERZCHNI ZEWNĘTRZNYCH**

Do czyszczenia powierzchni zewnętrznych okapu należy używać wody z łagodnym środkiem myjącym. Nie stosować mleczek do szorowania, żrących detergentów, szorstkich zmywaków ani szczotek. Osuszać wilgotną, delikatną ściereczką.

- **WYMIANA ŻARÓWKI**

Użytkownik nie może wymieniać systemu oświetlenia, w razie nieprawidłowości należy skontaktować się z serwisem obsługi.

**Uwaga**

Przed rozpoczęciem wszelkich czynności należy odłączyć okap od źródła zasilania wyjmując wtyczkę z gniazdka bądź uruchamiając wyłącznik.

- **KONSERWACJA URZĄDZENIA**

KONSERWACJA	CO ZROBIĆ?	STOSOWANE PRODUKTY I AKCESORIA
Obudowa i akcesoria	Nigdy nie należy stosować metalowych zmywaków, środków ściernych ani zbyt twardych szczotek.	Do czyszczenia obudowy i osłony lampki należy używać wyłącznie powszechnie dostępnych w handlu środków myjących rozpuszczonych w wodzie. Następnie części te należy opłukać i osuszyć miękką ściereczką.
Filtr kasetowy	Filtr ten zatrzymuje opary, tłuszcze i kurz. Jest elementem zapewniającym wydajne działanie okapu. W przypadku uporczywych plam, należy zastosować delikatne mleczko myjące i spłukać czystą wodą.	Myć powszechnie dostępnymi w handlu środkami myjącymi, obficie spłukać i osuszyć. Można myć w zmywarce, w pozycji pionowej. (Nie ustwiać obok brudnych naczyń i srebrnych sztućców).
Filtr z aktywowanym węglem	Filtr ten zatrzymuje zapachy i powinien być wymieniany co najmniej raz w roku, w zależności od częstotliwości użytkowania. Filtry należy zamawiać u swojego sprzedawcy (podając numer indeksu wskazany na tabliczce znamionowej znajdującej się wewnątrz okapu) i zanotować datę wymiany.	

OBJAWY	ROZWIĄZANIA
Okap nie działa	Należy się upewnić, że: <ul style="list-style-type: none">• zasilanie nie zostało odcięte,• została wybrana któraś z prędkości pracy.
Okap nie działa efektywnie	Należy się upewnić, że: <ul style="list-style-type: none">• wybrana prędkość pochłaniania jest wystarczająca w stosunku do wytwarzanej ilości dymu i pary,• kuchnia posiada wystarczającą wentylację, umożliwiającą dopływ świeżego powietrza,• filtr węglowy nie jest zużyty (okap w trybie pochłaniacza).
Okap przestał działać w trakcie funkcjonowania	Należy się upewnić, że: <ul style="list-style-type: none">• zasilanie nie zostało odcięte,• nie zadziałał wyłącznik wielobiegunowy.

Ewentualne kontrole i naprawy, jakich może wymagać urządzenie, winny być wykonywane przez:

- odsprzedającego,
- bądź przez wykwalifikowanego serwisanta uprawnionego do naprawy urządzeń naszej marki.

W trakcie rozmowy telefonicznej należy podać kompletne referencje urządzenia (model, rodzaj i numer seryjny). Informacje te znajdują się na tabliczce znamionowej.

PL Informacja o ekoprojekcie / Fiszka techniczna produktu

Urządzenie jest zgodne z rozporządzeniami delegowanymi (UE) nr 65/2014 i 66/2014 Komisji Europejskiej dotyczącymi ekoprojektu i etykiet wydajności energetycznej okapów nadkuchennych.

	Symbol	Wartość	Jednostka
Marka	Brandt		
Numer modelu	BHV1674IB		
Roczne zużycie energii	AEC	24,3	kWh/annum
Współczynnik wydajności energetycznej	EEI	45,6	-
Współczynnik wydajności hydraulicznej	FDE	31,6	-
Współczynnik wydajności oświetlenia	LE	44,9	-
Wydajność filtracji tłuszczu	GFE	45,6	-
Współczynnik przyrostu czasu	f	0,9	-
Maksymalny wolumetryczny przepływ powietrza w okapie	Q _{max}	471,9	m ³ /h
Wolumetryczny przepływ powietrza przy najwyższej wydajności	Q _{BEP}	215,1	m ³ /h
Ciśnienie statyczne przy najwyższej wydajności	P _{BEP}	345	p
Zużycie energii przy najwyższej wydajności	W _{BEP}	65,2	W
Nominalne zużycie energii przez układ oświetlenia	W _L	3,9	W
Przeciętna światłość układu oświetlenia	E _{middle}	175	Lux/W
Zużycie energii w trybie nieaktywności	P _o	--	W
Zużycie energii w trybie czuwania	P _s	0,37	W
Wolumetryczny przepływ powietrza przy maksymalnej szybkości w trybie Normalnym	-	471,9	m ³ /h
Wolumetryczny przepływ powietrza przy minimalnej szybkości w trybie Normalnym	-	172,4	m ³ /h
Wolumetryczny przepływ powietrza w trybie Intensywnym/Turbo	-	--	m ³ /h
Emisja energii akustycznej przy maksymalnej szybkości w trybie Normalnym	-	61	dB(LWA)
Emisja energii akustycznej przy minimalnej szybkości w trybie Normalnym	-	41	dB(LWA)
Emisja energii akustycznej w trybie Intensywnym/Turbo	-	--	dB(LWA)

Marka	Symbol Wartość Jednostka		
	Brandt		
Numer modelu	BHV1974IB		
Roczne zużycie energii	AEC	26,1	kWh/annum
Współczynnik wydajności energetycznej	EEi	42,6	-
Współczynnik wydajności hydraulicznej	FDE	32,8	-
Współczynnik wydajności oświetlenia	LE	27,2	-
Wydajność filtracji tłuszczu	GFE	49,0	-
Współczynnik przyrostu czasu	f	0,8	-
Maksymalny wolumetryczny przepływ powietrza w okapie	Q _{max}	543,3	m ³ /h
Wolumetryczny przepływ powietrza przy najwyższej wydajności	Q _{BEP}	298,9	m ³ /h
Ciśnienie statyczne przy najwyższej wydajności	P _{BEP}	315	P
Zużycie energii przy najwyższej wydajności	W _{BEP}	79,8	W
Nominalne zużycie energii przez układ oświetlenia	W _L	3,9	W
Przeciętna światłość układu oświetlenia	E _{middle}	106	Lux/W
Zużycie energii w trybie nieaktywności	P _o	--	W
Zużycie energii w trybie czuwania	P _s	0,36	W
Wolumetryczny przepływ powietrza przy maksymalnej szybkości w trybie Normalnym	-	543,3	m ³ /h
Wolumetryczny przepływ powietrza przy minimalnej szybkości w trybie Normalnym	-	187,9	m ³ /h
Wolumetryczny przepływ powietrza w trybie Intensywnym/Turbo	-	--	m ³ /h
Emisja energii akustycznej przy maksymalnej szybkości w trybie Normalnym	-	62	dB(LWA)
Emisja energii akustycznej przy minimalnej szybkości w trybie Normalnym	-	42	dB(LWA)
Emisja energii akustycznej w trybie Intensywnym/Turbo	-	--	dB(LWA)

Za účelom neustáleho zlepšovania našich výrobkov si vyhradzuje právo prevádzať úpravy ich technických a funkčných vlastností, alebo vlastností spojených s technickým pokrokom.



Dôležité:

Pred uvedením vášho prístroja do prevádzky si pozorne prečítajte túto príručku inštalácie a použitia, aby ste sa čo najrýchlejšie oboznámili s jeho fungovaním.

1 / PRE UŽÍVATEĽA	
• Bezpečnostné heslá _____	126
• Ochrana životného prostredia _____	131
• Popis prístroja _____	132
2 / INŠTALÁCIA PRÍSTROJA	
• Montáž extračného zvona _____	133
3 / POUŽITIE PRÍSTROJA	
• Popis ovládačov _____	135
4 / POUŽITIE A ČISTENIE PRÍSTROJA	
• Čistenie modulárnych filtrov _____	136
• Výmena uhlíkového filtra _____	136
• Čistenie vonkajšieho povrchu _____	137
• Výmena žiarovky _____	137
• Údržba prístroja _____	138
5 / PORUCHY VO FUNGOVANÍ _____	139
6 / TECHNICKÁ PODPORA _____	140

**Dôležité**

Uschovajte túto príručku spoločne s prístrojom. Ak predáte alebo preneháte prístroj inej osobe, ubezpečte sa, že je priložená príručka pre jeho používanie. Prosíme, prečítajte si tieto rady skôr, ako začnete inštalovať a používať prístroj. Boli spísané v zájmu bezpečnosti vašej, aj ostatných.

Bezpečnosť a dôležité upozornenia

Tento návod nájdete aj na internetovej lokalite značky Brandt.

Pred inštaláciou a používaním vášho zariadenia si prečítajte tieto rady. Boli vypracované z bezpečnostných dôvodov na ochranú vás a iných osôb. Tento návod na používanie uschovávajte spolu s vašim zariadením. Ak by ste zariadenie predávali alebo odovzdávali inej osobe, ubezpečte sa, že spolu s ním odovzdávate aj návod na používanie.

- V záujme neustáleho zdokonaľovania našich výrobkov si vyhradzuje právo na akékoľvek zmeny ich technických, funkčných alebo estetických vlastností, ktoré sú spojené s technickým vývojom.
- Odporúčame vám zapísať si číslo vášho zariadenia na stranu „Služby zákazníkom“, aby ste ho v budúcnosti ľahko našli.

Dôležité upozornenia

- Toto zariadenie bolo navrhnuté na použitie v domácnosti. Nepoužívajte ho na obchodné alebo priemyselné účely, alebo na akýkoľvek iný účel ako na ten, na ktorý je určené.
- Po prevzatí zariadenia ho ihneď vyberte z obalu, alebo si ho nechajte rozbaľiť. Vizuálne overte jeho celkový stav. Prípadné námietky zapíšte do dodacieho listu a jeden výtlačok si ponechajte.
- Toto zariadenie môžu používať deti mladšie ako 8 rokov a osoby so zníženými fyzickými, zmyslovými alebo mentálnymi schopnosťami, alebo osoby bez dostatočných skúseností alebo znalostí, ak sú pod riadnym dohľadom alebo im boli poskytnuté inštrukcie ohľadom bezpečného používania tohto zariadenia a pochopili riziká spojené s jeho používaním. Deti sa so zariadením nesmú hrať. Deti môžu vykonávať čistenie a používateľskú údržbu zariadenia iba pod dohľadom.
- Upozornenie: Počas používania zariadenie spolu so spotrebičmi na varenie sa jeho prístupné časti môžu zohriať.

Elektrické riziká

- Skôr ako pristúpite k pripájaniu, je nutné odpojiť všetky napájacie okruhy. Ak je napájací kábel poškodený, musí ho vymeniť výrobca, popredajný servis alebo iná kvalifikovaná osoba, aby sa predišlo možnému nebezpečenstvu.
- Zariadenie môžete odpojiť pomocou vhodne inštalovanej a dostupnej zástrčky alebo prostredníctvom vypínača v pevných rozvodoch v súlade s predpismi na inštaláciu.
- Nemeňte ani sa nepokúšajte meniť vlastnosti tohto zariadenia. Je to nebezpečné.
- Opravy môže vykonať výhradne odborník s príslušným oprávnením.
- Pred začiatkom čistenia alebo údržby odsávač vždy odpojte od napájania.
- Na čistenie zariadenia nikdy nepoužívajte vysokotlakové alebo parné prístroje (požiadavka na elektrickú bezpečnosť).
- Zariadenie môžete odpojiť pomocou vhodne inštalovanej a dostupnej zástrčky alebo prostredníctvom vypínača v pevných rozvodoch v súlade s predpismi na inštaláciu.
- Nemeňte ani sa nepokúšajte meniť vlastnosti tohto zariadenia. Je to nebezpečné.

- Opravy môže vykonať výhradne odborník s príslušným oprávnením.
- Pred začiatkom čistenia alebo údržby odsávač vždy odpojte od napájania.
- Na čistenie zariadenia nikdy nepoužívajte vysokotlakové alebo parné prístroje (požiadavka na elektrickú bezpečnosť).

Riziko zadusenía

- Je nutné dodržať nariadenia týkajúce sa odvádzania vzduchu. Vzduch nesmie smerovať do odvodného potrubia určeného na odvádzanie dymov z prístrojov používajúcich plyn alebo iné palivo (toto sa netýka prístrojov, ktoré iba recirkulujú vzduch do miestnosti).
- Ak sa odsávač pár používa zároveň s prístrojmi používajúcimi plyn alebo iné palivo, je nutné zabezpečiť primerané odvetrávanie miestnosti (toto sa netýka prístrojov, ktoré iba recirkulujú vzduch do miestnosti).

Požiarne riziká

- Pod odsávačom pár je zakázané flambovať potraviny alebo zapínať plynové sporáky bez nádob na prípravu jedál (hrozí riziko poškodenia zariadenia nasatými plameňmi).

- Na vysmážanie, ktoré sa robí pod zariadením, je nutné neustále dohliadať. Oleje a tuky sa môžu po zahriatí na veľmi vysokú teplotu vznietiť.
- Dodržajte odporúčané lehoty čistenia a výmey filtrov. Pri nahromadení tukových nánosov sa zvyšuje riziko vzniku požiaru.
- Zariadenie sa nesmie používať nad sporákmi na pevné palivo (drevo, uhlie...).
- Keď je odsávač pár nainštalovaný nad plynovým sporákom, musí byť medzi varnou doskou a spodným okrajom odsávača vzdialenosť minimálne 70 cm. Ak je v návode na používanie varnej dosky inštalovanej pod odsávačom stanovená väčšia vzdialenosť ako 70 cm, musí sa dodržať.

**Pozor**

Ak sa šporák ohrieva pomocou prístroja napojeného na komín (napríklad kachle), treba nainštalovať zvon v recyklačnom spôsobe. Nepoužívajte zvon bez modulárnych filtrov.

Treba zabezpečiť adekvátnu ventiláciu, keď používate extrakčný kuchynský zvon súčasne s inými prístrojmi, ktoré fungujú na plyn alebo iné palivo.

• OCHRANA ŽIVOTNÉHO PROSTREDIA

– Materiály, použité na zabalenie tohto prístroja, sú recyklovateľné. Zúčastnite sa ich recyklovania a prispajte k ochrane životného prostredia ich umiestnením do k tomu určených obecných kontajnerov.

– Váš prístroj tiež obsahuje recyklovateľné materiály, preto je označený týmto logom, ktoré Vás upozorňuje, že prístroje sa pri odstraňovaní nesmia miešať s ostatným odpadom. Ak budete takto postupovať, recyklovanie prístrojov, organizované ich výrobcom, sa uskutoční za optimálnych podmienok, v súlade s európskou smernicou 2002/96/CE o odstránení elektrických a elektronických zariadení. Kontaktujte Váš mestský úrad alebo predajcu, aby vás informovali, kde sa nachádzajú zberné miesta pre opotrebené prístroje, najbližšie vášmu bydlisku.



– Ďakujeme Vám za Vašu spoluprácu pri ochrane životného prostredia.

**Pozor**

Inštaláciu musia prevádzať iba kvalifikovaní montéri a technici.

**Pozor**

Pred prvým použitím modulárneho filtra odstráňte ochranný film.

• POPIS PRÍSTROJA

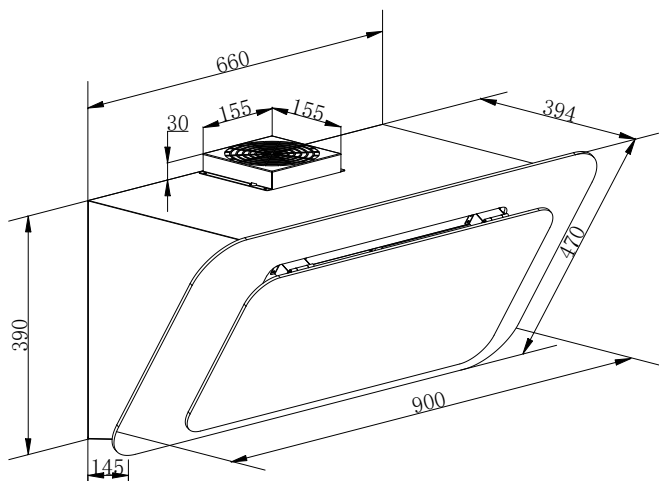
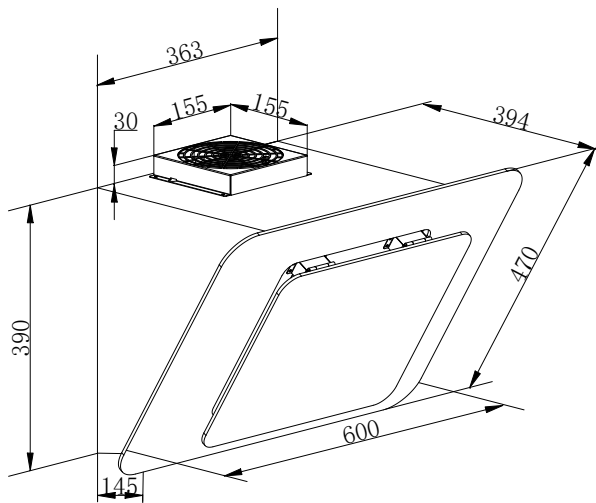

• Montážodsávača pár

—Odsávač pár by mal byť umiestnený vo vzdialenosti 65 až 75 cm (26 – 30 palcov) od varnej plochy, aby bol dosiahnutý čo najlepší účinok.

• Režim recirkulácie

1. Vyvrtajte štyri otvory s priemerom 8 mm vo vyhovujúcej horizontálnej polohe v pevnej časti steny podľa stredovej vzdialenosti závesného otvoru na zadnej strane odsávača. Pozri obr. 2.

2. Do otvorov, ktoré ste vyvrtali pre teleso odsávača pár, vložte nástenné rozperky, zaskrutkujte do polovice 2 ks podporných skrutiek ST4*30 mm a nechajte ich 2 mm prečnievať. Pozri obr. 2.

3. Odsávač pár zaveste na podporné skrutky. Do bezpečnostných otvorov vložte skrutky ST4*30 mm a úplne ich zaskrutkujte, aby bol odsávač pár dobre zaistený. Poznámka: Na zadnom kryte sú umiestnené dva bezpečnostné prieduchy s priemerom 6 mm. Pozri obr. 3.

4. Na obe strany motora namontujte uhlíkový filter

! Poznámka
Na zadnom plášti sú umiestnené dva bezpečnostné prieduchy s priemerom 6 mm

! Poznámka
—Všetky inštalačné práce musí vykonávať kvalifikovaný elektrikár alebo kompetentná osoba.

—Nepripájajte potrubný systém odsávača pár k žiadnemu existujúcemu ventilačnému systému, ktorý sa používa pre iný spotrebič, ako je ohrievač, plynový sporák, teplovzdušná rúra.

—Uhol ohybu ventilačného potrubia by nemal byť menší ako 120°. Potrubie musíte viesť vodorovne, alebo

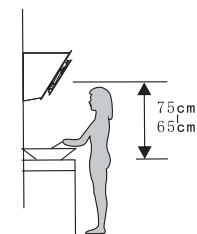

obr 1

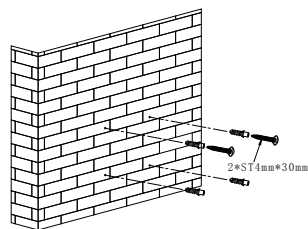

obr 2

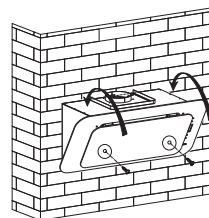

obr 3

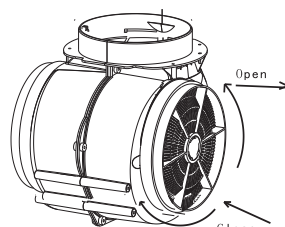

obr 4

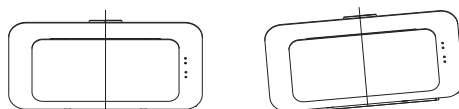

Right

Wrong

obr 5

SK 2/ INŠTALÁCIA PRÍSTROJA

alternatívne môžete potrubie viesť z východiskového bodu nahor a vyviesť ho na vonkajšiu stenu.

— Po inštalácii sa uistite, že odsávač pár je v rovine, aby sa zabránilo zhromažďovaniu tuku na kraji. Pozri obr. 5.



Rady, ako ušetriť energiu
Aby ste optimálne využili svoj spotrebič, obmedzte dĺžku potrubia a počet ohybov v potrubí na nevyhnutné minimum.

• Vonkajší odťah (voliteľné)

1. Vyvrtajte štyri otvory s priemerom 8 mm vo vyhovujúcej horizontálnej polohe v pevnej časti steny podľa stredovej vzdialenosti závesného otvoru na zadnej strane odsávača. Pozri obr. 2.

2. Do otvorov, ktoré ste vyvrtali pre teleso odsávača pár, vložte nástenné rozperky, zaskrutkujte do polovice 2 ks podporných skrutiek ST4*30 mm a nechajte ich 2 mm prečnievať.

3. Demontujte bezpečnostný kovový úchyt na hornej strane vývodu vzduchu.

4. Pripojte predlžovaciu rúru (nie je súčasťou dodávky) k vývodu vzduchu.

5. Odsávač pár zaveste na podporné skrutky. Do bezpečnostných otvorov vložte skrutky ST4*30 mm a úplne ich zaskrutkujte, aby bol odsávač pár dobre zaistený. Poznámka: Na zadnom kryte sú umiestnené dva bezpečnostné prieduchy s priemerom 6 mm.

6. Pripevnite plochú konzolu na zadnú stranu vonkajšieho komína.

7. Pripevnite komíny k odsávaču pár. Zdvihnite horný komín až k stropu a pomocou skrutiek ho pripevnite ku konzole.

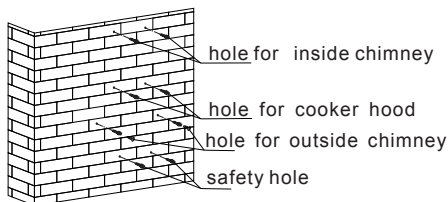

obr 6

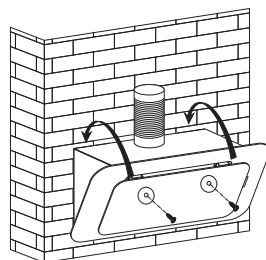

obr 7

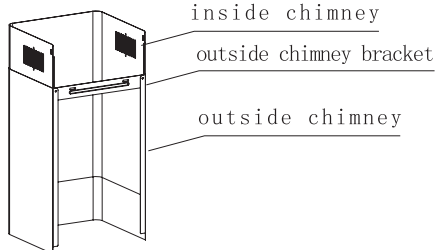

obr 8

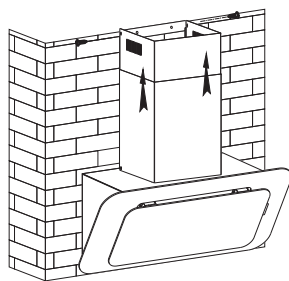

obr 9



Poznámka
Odporúčame použiť komínovú súpravu ATC-252X, ktorá sa predáva samostatne.

• **Ako používať ovládací panel**

1. Stlačte tlačidlo “ⓘ”, ovládacie tlačidlona „zapnutie“ a „vypnutie“ odsávača pár.



2. Nechajte stlačené tlačidlo “⌘”, motor beží pri nízkej/strednej/vysokej/nízkej/strednej rýchlosti..., rýchlosti sa spúšťajú cyklicky a na LED displeji sa budú cyklicky zobrazovať ako 1-2-3-1-2...



3. Stlačením tlačidla “☀” sa rozsvieti svetlo, stlačtetoto tlačidlo znova, svetlo sa vypne, nechajtetoto tlačidlo stlačené, svetlá sa budú cyklicky zapínať/vypínať



4. Keď počas prevádzky odsávača stlačítetlačidlo“⏸”, odsávač prejde do stavupasívnej prevádzky (čas pasívnej prevádzky je 9 minút) a následnesa na LED dispeji zobrazí ako„9-8-7...-1-0“, keď sa zobrazí„0“, odsávač sa automaticky vypne. Akpodržíte stlačené tlačidlo „Časovač“, na odsávači zapnete alebo vypnete funkciu časovača.



**Pozor**

Pred údržbárskymi a čistiacimi prácami prístroj odpojte. Pravidelná údržba Vám zaručí dobré fungovanie, výkonnosť a životnosť.

**Pozor**

Nerešpektovanie pokynov pre čistenie prístroja a filtrov môže spôsobiť vznik požiarov. Dodržujte presne pokyny na ich údržbu.

• ČISTENIE MODULÁRNYCH FILTROV

Treba ich čistiť vždy po 30 hodinách používania alebo minimálne jednou mesačne.

Použite kefku, teplú vodu a jemný čistiaci prostriedok. Starostlivo ich opláchnite a vysušte, než ich umiestnite späť.

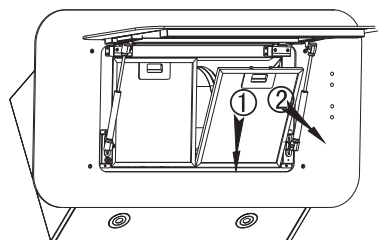

• Demontáž modulárneho filtra

- Otočte držadlom, zabudovanom v modulárnom filtri.
- Nakloňte modulárny filter dolu.

• VÝMENA UHLÍKOVÉHO FILTRA (možnosť)

Vymeňte ho približne vždy po 120 hodinách používania.

- Odoberte modulárne filtre.
- Otočte uhlíkovým filtrom, aby ste ho mohli odobrať.
- Urobte opačnú operáciu pre opätovné nasadenie filtra.
- Modulárne filtre znova nasadte.

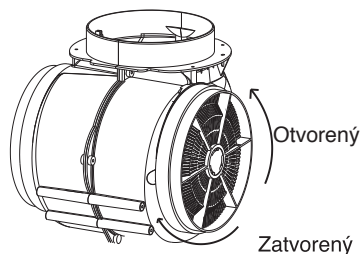

- **ČISTENIE VONKAJŠIEHO POVRCHU**

Na čistenie vonkajšieho povrchu extrakčného zvona použite mydlový roztok; nepoužívajte krémy na drhnutie, ani korozívne čistiace prostriedky, drôtenky alebo kefy. Vysušte ho vlhkou a jemnou handrou.

- **VÝMENA ŽIAROVKY**

Systém osvetlenia nemôže vymieňať používateľ, v prípade funkčných porúch sa skontaktujte s asistenčnou službou.

**Pozor**

Než začnete s akýmkoľvek prácou, musíte nechať zvon bez napätia tak, že ho odpojíte alebo stlačíte istič.

• ÚDRŽBA PRÍSTROJA

ÚDRŽBA	ČO TREBA UROBIŤ	KTORÉ VÝROBKY/DOPLNKY TREBA POUŽIŤ
Kostra a príslušenstvo	Nikdy nepoužívajte kovové drôtenky, abrazívne produkty alebo príliš tvrdé kefy.	Na čistenie rámu a osvetľovacieho otvoru používajte exkluzívne komerčné čistiace prostriedky riedené vodou, napokon opláchnite vodou a vysušte jemnou handrou.
Modulárny filter	Tento filter zachytí masné výpary a prach. Jedná sa o súčiastku, ktorá zaručuje podstatnú časť účinného fungovania zvonu. Ak by sa objavili odolné škvrny, použite na ich čistenie neabrazívny krém a opláchnite čistou vodou.	Vyčistite ho komerčným čistiacim prostriedkom, dobre opláchnite a osušte. Čistenie je možné prevádzať v umývačke, vo vertikálnej polohe. (Nedávajte do kontaktu so špinavým riadom alebo so strieborným príborom)
Filter s aktívnym uhlím	Tento filter zachytí pachy a treba ho vymeniť najmenej jedenkrát za rok, v závislosti od jeho používania. Objednajte si tieto filtre u vášho predajcu (s referenciou uvedenou na štítku s charakteristikami, ktorý sa nachádza vo vnútri zvonu) a poznamenajte si dátum výmeny.	

PRÍZNAKY	RIEŠENIA
Zvon nefunguje ...	Skontrolujte, či: <ul style="list-style-type: none">• nie je prerušená dodávka elektriny.• bola zvolená jedna rýchlosť.
Výkon zvona je nedostačujúci...	Skontrolujte, či: <ul style="list-style-type: none">• zvolená rýchlosť motora je dostatočná pre množstvo vzniklého dymu a vodnej pary.• je kuchyňa dostatočne ventilovaná, aby mohol vchádzať vzduch.• nie je opotrebovaný uhlíkový filter (zvon v recyklačnom spôsobe).
Zvon sa počas fungovania zastavil.	Skontrolujte, či: <ul style="list-style-type: none">• nie je prerušená dodávka elektriny.• nebol aktivovaný viacpólový istič.

Zákroky, ktoré vyžaduje stroj, musia byť prevedené:

- predajcom,
- alebo akýmkoľvek iným kvalifikovaným odborníkom, nositeľom značky.

Do telefónu uveďte kompletnú referenciu stroja (model, typ a sériové číslo). Tieto údaje sú uvedené na identifikačnom štítku, umiestnenom na stroji.

Toto zariadenie je v súlade s delegovanými nariadeniami Európskej komisie (EU) 65/2014 a 66/2014 o požiadavkách na ekodesign a energetické štičkovanie digestorov pre domácnosti.

Značka	Symbol HodnotaJednotka		
	Brandt		
Číslo modelu	BHV1674IB		
Ročná spotreba energie	AEC	24,3	kWh/annum
Index energetickej účinnosti	EEi	45,6	-
Index účinnosti prúdenia tekutín	FDE	31,6	-
Index účinnosti osvetlenia	LE	44,9	-
Účinnosť filtrovania mastnôt	GFE	45,6	-
Faktor zvýšenia času	<i>f</i>	0,9	-
Maximálny objemový prietok vzduchu odsávača	Q_{max}	471,9	m ³ /h
Objemový prietok vzduchu v bode najlepšej účinnosti	Q_{BEP}	215,1	m ³ /h
Statický tlak v bode najlepšej účinnosti	P_{BEP}	345	P
Spotreba energie v bode najlepšej účinnosti	W_{BEP}	65,2	W
Nominálna spotreba energie osvetľovacej sústavy	W_L	3,9	W
Priemerná intenzita osvetľovacej sústavy	E_{middle}	175	Lux/W
Spotreba energie vo vypnutom stave	P_o	--	W
Spotreba energie v pohotovostnom režime	P_s	0,37	W
Objemový prietok vzduchu pri maximálnej rýchlosti v normálnom režime	-	471,9	m ³ /h
Objemový prietok vzduchu pri minimálnej rýchlosti v normálnom režime	-	172,4	m ³ /h
Objemový prietok vzduchu v intenzívnom režime/Boost	-	--	m ³ /h
Emisie akustického výkonu pri maximálnej rýchlosti v normálnom režime	-	61	dB(LWA)
Emisie akustického výkonu pri minimálnej rýchlosti v normálnom režime	-	41	dB(LWA)
Emisie akustického výkonu v intenzívnom režime/Boost	-	--	dB(LWA)

Značka	Symbol Hodnota Jednotka		
	Brandt		
Číslo modelu	BHV1974IB		
Ročná spotreba energie	AEC	26,1	kWh/annum
Index energetickej účinnosti	EEi	42,6	-
Index účinnosti prúdenia tekutín	FDE	32,8	-
Index účinnosti osvetlenia	LE	27,2	-
Účinnosť filtrovania mastnôt	GFE	49,0	-
Faktor zvýšenia času	<i>f</i>	0,8	-
Maximálny objemový prietok vzduchu odsávača	Q_{max}	543,3	m ³ /h
Objemový prietok vzduchu v bode najlepšej účinnosti	Q_{BEP}	298,9	m ³ /h
Statický tlak v bode najlepšej účinnosti	P_{BEP}	315	P
Spotreba energie v bode najlepšej účinnosti	W_{BEP}	79,8	W
Nominálna spotreba energie osvetľovacej sústavy	W_L	3,9	W
Priemerná intenzita osvetľovacej sústavy	E_{middle}	106	Lux/W
Spotreba energie vo vypnutom stave	P_o	--	W
Spotreba energie v pohotovostnom režime	P_s	0,36	W
Objemový prietok vzduchu pri maximálnej rýchlosti v normálnom režime	-	543,3	m ³ /h
Objemový prietok vzduchu pri minimálnej rýchlosti v normálnom režime	-	187,9	m ³ /h
Objemový prietok vzduchu v intenzívnom režime/Boost	-	--	m ³ /h
Emisie akustického výkonu pri maximálnej rýchlosti v normálnom režime	-	62	dB(LWA)
Emisie akustického výkonu pri minimálnej rýchlosti v normálnom režime	-	42	dB(LWA)
Emisie akustického výkonu v intenzívnom režime/Boost	-	--	dB(LWA)