

FR

CZ

DA

DE

EL

EN

ES

FI

IT

NL

NO

PL

PT

GUIA DE UTILIZAÇÃO

RU

SK

SV

UA

HU

HE

MÁQUINA DE SECAR ROUPA

De Dietrich 

PT

CARA CLIENTE, CARO CLIENTE,

Descobrir os produtos De Dietrich, é experimentar emoções únicas. A atração é imediata desde o primeiro olhar. A qualidade do design é ilustrada pela estética intemporal e pelos acabamentos cuidados que tornam cada objeto elegante e refinado, em perfeita harmonia uns com os outros. Em seguida, surge a irresistível vontade de lhes tocar.

O design De Dietrich tira partido de materiais robustos e conceituados, privilegiando a autenticidade. Associando a tecnologia mais evoluída a materiais nobres, De Dietrich assegura a realização de produtos de alta execução ao serviço da arte culinária, uma paixão partilhada por todos os amantes da cozinha. Desejamos-lhe muita satisfação na utilização deste novo aparelho.

Agradecemos a sua confiança.







www.dedietrich-electromenager.com



De Dietrich 

Obrigado por escolher este produto.

Este Manual de Utilizador contém informações de segurança e instruções importantes relativamente ao manuseamento e manutenção do seu eletrodoméstico. Por favor, despenda algum tempo a ler este Manual de Utilizador antes de utilizar o seu eletrodoméstico e guarde-o para referência futura.

Ícone	Título	Descrição
	NOTA	Risco de lesão grave ou morte
	RISCO DE CHOQUE ELÉTRICO	Tensão perigosa
	INCÊNDIO	Risco de incêndio
	ATENÇÃO	Risco de lesão ou danos materiais
	IMPORTANTE/NOTE	Informações quanto à operação correta do sistema
	Leia as instruções.	
	Superfície quente	

ÍNDICE

1. INSTRUÇÕES DE SEGURANÇA.....	5
1.1. Segurança Elétrica	5
1.2. Segurança infantil.....	6
1.3. Segurança do Produto.....	7
1.4. Utilização Correta	8
1.5. Instalação em cima de uma Máquina de Lavar Roupa	10
2. INSTALAÇÃO	11
2.1. Ligação à saída de água (com mangueira de drenagem opcional)	11
2.1.1. Conectar a Mangueira de Descarga de Água	11
2.2. Ajustar os Pés.....	12
2.3. Ligação Elétrica.....	12
2.4. Instalação debaixo de Bancada	12
3. PANORÂMICA	12
4. PREPARAR A ROUPA.....	13
4.1. Separar a roupa a ser seca	13
4.2. Preparar a roupa a ser seca.....	14
4.3. Capacidade de carga	14
5. UTILIZAR A MÁQUINA DE SECAR	15
5.1. Painel de Controlo	15
5.1.1. Botão giratório de seleção de programa	15
5.1.2. Indicador eletrónico e funções adicionais.....	15
5.2. Seleção de programa e tabela de consumo.....	17
5.2.1. Funções auxiliares.....	18
5.2.2. Iniciar o programa.....	19
5.2.3. Modo de poupança de energia	20
5.2.4. Indicadores de progresso do programa.....	20
5.3. Informação sobre a luz do tambor.....	20
6. LIMPEZA E MANUTENÇÃO	22
6.1. Limpar os filtros de algodão	22
6.2. Esvaziar o depósito de água	22
6.3. Limpar o permutador de calor	23
6.4. Limpar o sensor de humidade	23
6.5. Limpeza da superfície interior da porta de carga	24
7. SOM DA MÁQUINA	25

8. ESPECIFICAÇÕES TÉCNICAS	26
9. RESOLUÇÃO DE PROBLEMAS.....	27
11. INFORMAÇÕES DE PROTEÇÃO AMBIENTAL E EMBALAGEM.....	30
11.1. Informações de embalagem	30
12. DESCREVER A ETIQUETA DE ENERGIA E POUPANÇA DE ENERGIA....	30
12.1. Etiqueta de energia	30
12.2. Eficiência energética	31
13. OUTRAS	33

CONSIDERAÇÕES PRINCIPAIS

- Este eletrodoméstico pode ser utilizado por crianças a partir dos 8 anos de idade e superior e por pessoas (incluindo crianças) com capacidades mentais, sensoriais e físicas reduzidas ou com falta de experiência ou conhecimento a menos que tenham sido supervisionados ou tenham recebido instruções relativamente à utilização do eletrodoméstico de forma segura e que tenham entendido os perigos envolvidos. As crianças não devem brincar com o eletrodoméstico. A limpeza e a manutenção por parte do utilizador não deverão ser realizadas por crianças sem supervisão.
- As crianças com menos de 3 anos devem ser mantidas afastadas do aparelho, a não ser que tenham supervisão constante.
- Esta máquina de secar roupa ser apenas para utilização doméstica e em ambiente fechado. A garantia será nula em caso de utilização comercial.
- Utilize este produto apenas para roupa com etiqueta que indique que pode ser levada à máquina de secar.
- O fabricante não irá aceitar qualquer responsabilidade quanto a danos resultantes da utilização ou transporte incorretos.
- Não permita que as coberturas de chão obstruam as aberturas de ventilação.
- A instalação e a reparação da máquina só deverão ser realizadas por um agente de reparação autorizado. O fabricante não poderá ser responsabilizado quanto a danos resultantes de reparações não autorizadas.

! **NOTA:** Nunca borrife ou coloque água na máquina de secar para a lavar! Existe risco de choque elétrico!

- Deixe, pelo menos, 3 cm de espaço entre as paredes laterais e traseiras do produto e acima se planear colocar o seu eletrodoméstico debaixo de uma bancada.
- A montagem/desmontagem para instalação debaixo de bancada, se necessária, deverá ser realizada por um agente de serviço autorizado.
- Antes da instalação, verifique o produto quanto a danos visíveis. Nunca instale ou opere um produto danificado.
- Mantenha animais de estimação longe da máquina de secar.
- Amaciadores de roupa, ou produtos similares, deverão ser utilizados de acordo com as instruções do fabricante.
- Remova todos os objetos dos bolsos como por exemplo, isqueiros e fósforos.
- O eletrodoméstico não deverá ser instalado através de uma porta fechada, uma porta deslizante ou uma porta com dobradiça do lado oposto ao da máquina de secar, se evitar que a porta seja totalmente aberta.

⚠️ AVISO: No compartimento ou na estrutura de encastre, mantenha isentas de obstruções as aberturas de ventilação.

- Antes de contactar o Fornecedor de Serviço Autorizado para a instalação da máquina de secar, verifique as informações no manual do utilizador para se certificar que a instalação elétrica e a saída de água são as adequadas. Se não forem, contacte um electricista qualificado e um canalizador para que se realizem os ajustes necessários.
- É da responsabilidade do cliente preparar o local de instalação da máquina de secar, e ainda a eletricidade e a instalação de águas residuais. Antes da instalação,

verifique a máquina de secar quanto a danos. Se estiver danificada, não a instale. Produtos danificados poderão pôr em perigo a sua saúde.

- Instale a máquina de secar numa superfície estável e plana.
- Ponha a máquina de secar num ambiente livre de pó onde a ventilação de ar for boa.
- O espaço entre a máquina de secar e o chão **não deverá ser** reduzida com objetos como por exemplo, carpetes, madeira
- **Não bloqueie as grelhas de ventilação** encontradas no rodapé da máquina de secar.
- O eletrodoméstico não deverá ser instalado através de uma porta fechada, uma porta deslizante ou uma porta com dobradiça do lado oposto ao da máquina de secar, de forma a bloquear a abertura total da porta da máquina de secar.
- Assim que a máquina estiver instalada, as ligações deverão permanecer estáveis. Aquando da instalação da máquina de secar, certifique-se de que a superfície traseira não está encostada a nada (por exemplo, torneira, tomada).
- A temperatura operativa da máquina de secar é de +5 °C a +35 °C. Se manuseada fora deste limite de temperatura, o desempenho da máquina de secar será negativamente afetada e o produto ficará danificado.
- Tenha cuidado aquando do transporte do produto uma vez que é pesado. Utilize sempre luvas de segurança.
- Instale sempre o produto colocado contra a parede.
- A superfície traseira do produto deverá ser colocada contra a parede.

- Quando o produto for colocado numa superfície estável, utilize um nível para verificar se está totalmente estável. Se não estiver, ajuste os pés até que fiquem assentes. Repita este processo sempre que mudar o produto de lugar.
- Não coloque a máquina de secar em cima de um fio elétrico.

1. INSTRUÇÕES DE SEGURANÇA

Esta secção contém instruções de segurança que o irão ajudar a proteger-se do risco de lesões físicas ou danos materiais. Qualquer falha em seguir estas instruções irá anular a garantia.

1.1. Segurança Elétrica

- O eletrodoméstico não deverá ser fornecido através de um dispositivo de ativação externo, como por exemplo, um temporizador ou conectado a um circuito que seja ligado e desligado através de um utilitário.
- Não toque na tomada elétrica com as mãos molhadas. Puxe sempre a tomada para desligar o produto, caso contrário, existirá risco de choque elétrico.
- Ligue a máquina de secar a uma tomada com ligação à terra com proteção de fusível. A ligação à terra deve ser realizada por um electricista qualificado. A nossa empresa não pode ser responsabilizada por danos/perdas resultantes da utilização da máquina de secar sem uma ligação à terra como a exigida pelas regulações locais.
- A tensão e a proteção de fusível permitida são indicadas na placa identificadora. **(Para o tipo de placa, consulte Panorâmica)**
- Os valores de tensão e frequência indicados na placa identificadora deverão ser iguais à tensão principal e ao valor de frequência na sua casa.
- Desligue a sua máquina de secar quando esta não for utilizada durante um longo período de tempo e antes da instalação, manutenção, limpeza e reparação, caso contrário, a máquina de secar poderá ficar danificada.
- A tomada elétrica deverá estar sempre acessível após a instalação.

 Um cabo/ficha de alimentação danificado pode causar um incêndio ou provocar um choque elétrico. Quando danificado, deve ser substituído. A

substituição deve ser realizada apenas por pessoal qualificado.

 De modo a evitar o risco de incêndio ou choque elétrico, não utilize extensões, multitomadas ou adaptadores para ligar a máquina de secar à alimentação principal.

1.2. Segurança infantil

- Este aparelho não deve ser utilizado por pessoas (incluindo crianças) com capacidades físicas, sensoriais ou mentais reduzidas, ou com falta de experiência e conhecimento, a menos que lhes tenham sido dadas instruções sobre o uso do aparelho ou se supervisionadas por uma pessoa responsável pela sua segurança.
- Este eletrodoméstico pode ser utilizado por crianças a partir dos 8 anos de idade e superior e por pessoas (incluindo crianças) com capacidades mentais, sensoriais e físicas reduzidas ou com falta de experiência ou conhecimento a menos que tenham sido supervisionados ou tenham recebido instruções relativamente à utilização do eletrodoméstico de forma segura e que tenham entendido os perigos envolvidos. As crianças não devem brincar com o eletrodoméstico. A limpeza e a manutenção por parte do utilizador não deverão ser realizadas por crianças sem supervisão.
- Não deixe que crianças fiquem sozinhas perto da máquina.
- As crianças poderão fechar-se na máquina e isto resulta em perigo de morte.
- Não deixe que crianças toquem na porta de vidro durante o funcionamento. A superfície poderá ficar muito quente e poderá causar danos na pele.
- Mantenha o material da embalagem longe de crianças.
- Poderão ocorrer envenenamento e irritação se detergente ou materiais de limpeza forem consumidos ou entrarem em contacto com os olhos ou a pele.
- Mantenha os materiais de limpeza fora do alcance das crianças. Os produtos elétricos são perigosos para as crianças.

- Mantenha crianças afastadas do eletrodoméstico quando o mesmo estiver a ser utilizado.
- Para evitar que crianças interrompam o ciclo da máquina de secar, pode utilizar o bloqueio infantil para evitar quaisquer alterações no programa de funcionamento.
- Não deixe que crianças se sentem ou subam para dentro do produto.

1.3. Segurança do Produto

 **Devido ao risco de incêndio, os seguintes itens e produtos de lavanderia NUNCA devem ser secos na máquina de secar:**

- Não seque itens não lavados na máquina de secar.
- Itens que estejam sujos com substâncias como óleo de cozinha, acetona, álcool, gasolina, querosene, removedores de nódoas, aguarrás, ceras e removedores de ceras deverão ser lavados em água quente com uma quantidade extra de detergente antes de serem secos no tambor.
- A limpeza de tecidos e tapetes que tenham resíduos de agentes de limpeza inflamáveis ou acetona, gasolina, petróleo, removedores de nódoas, aguarrás, cera, removedor de cera ou químicos.
- Roupa que tenha resíduos de lacas, acetona ou substâncias similares.
- Roupa na qual tenham sido utilizados químicos industriais para limpeza (como por exemplo, limpeza química).
- Roupa que tenha qualquer tipo de espuma, esponja, borracha, ou partes ou acessórios de borracha. Estas incluem esponja de espuma de látex, toucas de banho, tecidos à prova de água, roupas revestidas e almofadas de espuma.
- Itens com enchimento e itens danificados (almofadas ou casacos). Esponja que saia deste itens poderá pegar fogo durante o processo de secagem.

- Manusear a máquina de secar em ambientes que contenham farinha ou carvão poderá causar explosão.

 **ATENÇÃO:** Roupa interior que contenha reforços de metal não deverá ser colocada na máquina de secar. A máquina de secar poderá ficar danificada se os reforços de metal se soltarem e partirem durante a secagem.

 **INCÊNDIO:R290**

Risco de incêndio e danos!

Este produto contém R290, um gás ecológico mas inflamável. Mantenha chamas abertas e fontes de ignição afastadas do produto.

1.4. Utilização Correta

 **ATENÇÃO:** Nunca páre uma máquina de secar roupa antes do final do ciclo de secagem a menos que todos os itens sejam rapidamente removidos e espalhados para que o calor seja dissipado.

 **ATENÇÃO:** **Certifique-se de que animais de estimação não entram na máquina de secar. Verifique o interior da máquina de secar antes de a utilizar.**

 **ATENÇÃO:** O super aquecimento das roupas dentro da máquina de secar pode ocorrer se cancelar o programa ou na eventualidade de uma falha elétrica enquanto a máquina está a funcionar. Esta concentração de calor pode criar autocombustão, portanto, ative sempre o programa Reatualizar para refrigerar ou remover, rapidamente, toda a roupa da máquina de secar de modo a pendurá-la e a dissipar o calor.

- Utilize a máquina de secar apenas para secagem doméstica e para secar tecidos com uma etiqueta que indique que são adequados para serem secos. Todas as outras utilizações estão fora do âmbito de utilização e são proibidas.

- A garantia será nula em caso de utilização comercial.
- Este eletrodoméstico foi criado para ser utilizado apenas dentro de residências domésticas e deverá ser colocado numa superfície estável e direita.
- Não se encoste ou sente-se na porta da máquina de secar. A máquina de secar pode cair.
- Para manter uma temperatura que não danifique a roupa (por exemplo, para evitar que a roupa pegue fogo), um processo de refrigeração começa após o processo de aquecimento. Depois disto, o programa termina. No final do programa, remova sempre a roupa rapidamente.

 **ATENÇÃO:** Nunca utilize a máquina de secar sem um filtro de algodão ou com um filtro de algodão danificado.

- Os filtros de algodão deverão ser limpos **após cada utilização** como indicado em **Limpeza do filtro de algodão**.
- Os filtros de algodão deverão ser secos após uma limpeza húmida. Os filtros húmidos poderão causar avarias durante o processo de secagem.
- A acumulação de algodão não deverá ser permitida em volta da máquina de secar (não aplicável para eletrodomésticos com intenção de serem ventilados para o exterior do edifício)

 **IMPORTANTE:** O espaço entre a máquina de secar e o chão não deverá ser reduzida com objetos como por exemplo, carpetes, madeira ou painel, caso contrário, entrada de ar suficiente na máquina não pode ser assegurada.

- Não instale a máquina de secar em divisões onde haja o risco de congelar. As temperaturas de congelamento afetam negativamente o desempenho das máquinas de secar. A água condensada que congela na bomba e na mangueira pode causar danos.

1.5. Instalação em cima de uma Máquina de Lavar Roupa

⚠️ ATENÇÃO: Uma máquina de lavar não pode ser colocada sobre a máquina de secar. Tome atenção aos avisos abaixo aquando da instalação da máquina de secar em cima de uma máquina de lavar.

⚠️ ATENÇÃO: A máquina de secar só pode ser colocada sobre máquinas de lavar a roupa que tenham a mesma capacidade ou superior.

- Para utilizar a máquina de secar sobre uma máquina de lavar, uma peça de fixação deverá ser utilizada entre os dois produtos. A peça de fixação deverá ser anexada por um Fornecedor de Serviço Autorizado.
- Quando a máquina de secar é colocada sobre uma máquina de lavar, o peso total destes produtos poderá atingir cerca de 150 quilogramas (quando carregadas). Coloque os produtos numa base sólida que tenha capacidade de suporte de carga!

Tabela de Instalação Adequada para Máquina de Lavar e Máquina de Secar					
Máquina de Secar (Profundidade)	Máquina de Lavar				
	37-41 cm	42-45 cm	46-49 cm	50-56 cm	57-63 cm
52,5 cm	X	✓	✓	✓	✓
56 cm	X	X	✓	✓	✓
61 cm	X	X	X	✓	✓
64 cm	X	X	X	X	✓

(Para informações de profundidade, consulte 7. Especificações Técnicas)

De modo a colocar a máquina de secar sobre uma máquina de lavar, um kit de empilhamento especial é necessário como extra opcional. Por favor, contacte o serviço de atendimento ao cliente para aquisição. As instruções de montagem serão fornecidas juntamente com o kit de empilhamento.

Declaração de Conformidade CE

Declaramos que os nossos produtos cumprem com as Diretivas, Decisões e Regulamentações Europeias e com os requisitos listados nos padrões referenciados.

2. INSTALAÇÃO

- Antes de contactar o Fornecedor de Serviço Autorizado para a instalação da máquina de secar, verifique as informações no manual do utilizador para se certificar que a instalação elétrica e a saída de água são as adequadas. Se não forem, contacte um electricista qualificado e um canalizador para que se realizem os ajustes necessários.
- É da responsabilidade do cliente preparar o local de instalação da máquina de secar, e ainda a electricidade e a instalação de águas residuais. Antes da instalação, verifique a máquina de secar quanto a danos. Se estiver danificada, não a instale. Produtos danificados poderão pôr em perigo a sua saúde.
- Instale a máquina de secar numa superfície estável e plana.
- Ponha a máquina de secar num ambiente livre de pó onde a ventilação de ar for boa.
- O espaço entre a máquina de secar e o chão **não deverá ser** reduzida com objetos como por exemplo, carpetes, madeira
- **Não bloqueie as grelhas de ventilação** encontradas no rodapé da máquina de secar.
- O eletrodoméstico não deverá ser instalado através de uma porta fechada, uma porta deslizante ou uma porta com dobradiça do lado oposto ao da máquina de secar, de forma a bloquear a abertura total da porta da máquina de secar.
- Assim que a máquina estiver instalada, as ligações deverão permanecer estáveis. Aquando da instalação da máquina de secar, certifique-se de que a superfície traseira não está encostada a nada (por exemplo, torneira, tomada).
- A temperatura operativa da máquina de secar é de +5 °C a +35 °C. Se manuseada fora deste limite de temperatura, o desempenho da máquina de secar será negativamente afetada e o produto ficará danificado.
- Tenha cuidado aquando do transporte do produto uma vez que é pesado. Utilize sempre luvas de segurança.
- Instale sempre o produto colocado contra a parede.
- A superfície traseira do produto deverá ser colocada contra a parede.

- Quando o produto for colocado numa superfície estável, utilize um nível para verificar se está totalmente estável. Se não estiver, ajuste os pés até que fiquem assentes. Repita este processo sempre que mudar o produto de lugar.
- Não coloque a máquina de secar em cima de um fio elétrico.

2.1. Ligação à saída de água (com mangueira de drenagem opcional)

Em produtos com uma bomba de calor, a água acumula-se no depósito de água durante o processo de secagem. Deve esvaziar a água acumulada após cada processo de secagem. Em vez de esvaziar periodicamente o depósito de água, também pode utilizar a mangueira de drenagem de água fornecida com o produto para drenar a água diretamente para o exterior.

2.1.1. Conectar a Mangueira de Descarga de Água

1. Puxe e retire a extremidade da mangueira na traseira da máquina de secar. Não utilize quaisquer ferramentas para retirar a mangueira.
2. Encaixe uma extremidade da mangueira de descarga de água, fornecida com o produto, na ranhura a partir da qual removeu a mangueira.
3. Fixe a outra extremidade da mangueira de descarga de água diretamente para a saída de água ou lavatório.

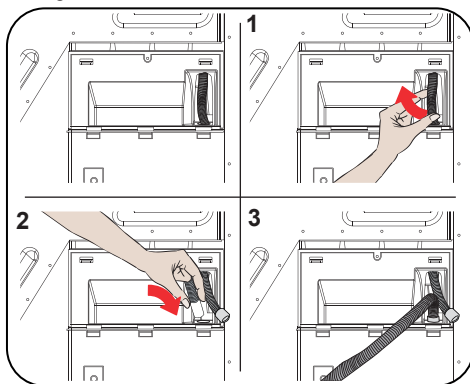

⚠ ATENÇÃO: A mangueira deverá ser conectada de forma a que não se desloque. Se a mangueira saltar durante a descarga de água, poderá haver uma inundação na sua casa.

🔧 IMPORTANTE: O revestimento de descarga de água deverá ser instalado a uma altura de um máximo de 80 cm.

IMPORTANTE: A mangueira de descarga de água não deverá ser dobrada entre a saída e o produto, dobrada ou pisada.

2.2. Ajustar os Pés

- Para a máquina de secar funcionar com menos ruído e vibração, deverá estar estável e equilibrada nos pés. Ajuste os pés para assegurar que o produto está equilibrado.
- Rode os pés para a direita e para a esquerda até que a máquina de secar esteja nivelada e estável.

IMPORTANTE: Nunca remova os pés ajustáveis.

2.3. Ligação Elétrica

ATENÇÃO: Existe risco de incêndio e choque elétrico.

- A sua máquina de secar está definida para 220-240 V e 50 Hz.
- O cabo principal da máquina de secar está equipado com uma tomada especial. Esta tomada deverá ser conectada a uma tomada de terra protegida por um fusível de 16 amperes como indicado na placa identificadora. A classificação de corrente de fusível da linha elétrica onde a saída deverá também ser de 16 amperes. Consulte um electricista qualificado se não tiver uma tomada ou fusível.
- A nossa empresa não poderá ser responsabilizada quanto a danos resultantes da utilização sem ligação a terra.

IMPORTANTE: Operar a sua máquina em valores de tensão baixa irá encurtar a vida de serviço e diminuir o desempenho da sua máquina.

2.4. Instalação debaixo de Bancada

- Deixe, pelo menos, 3 cm de espaço entre as paredes laterais e traseiras do produto e a parte inferior da bancada aquando da instalação do seu produto debaixo da bancada.
- A montagem/desmontagem para instalação debaixo de bancada, se necessária, deverá ser realizada por um agente de serviço autorizado.

3. PANORÂMICA

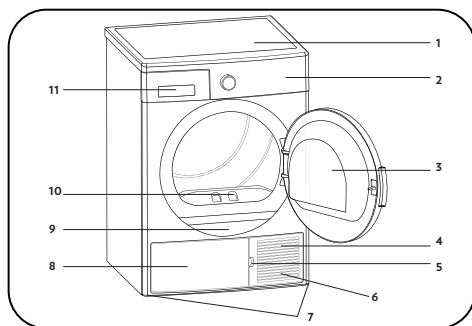

















1. Tabuleiro superior
2. Painel de controlo
3. Porta de carregamento
4. Rodapé
5. Ranhura de abertura do rodapé
6. Grelhas de ventilação
7. Pés ajustáveis
8. Cobertura do rodapé
9. Placa de características
10. Filtro de algodão
11. Cobertura da gaveta

4. PREPARAR A ROUPA

4.1. Separar a roupa a ser seca

Siga as instruções nas etiquetas da roupa a ser seca. Seque apenas os itens têm uma indicação/símbolo que indica “pode ser seco numa máquina de secar”.

- Não manuseie o produto com quantidades de carga e tipos de roupa para além dos indicados em 4.3. Capacidade de carga.

 Adequado para secar na máquina	 Não necessita de ser passado a ferro	 Secagem sensível/ delicada	 Não adequado para secar na máquina de secar
 Não secar	 Não limpar a seco	 Em qualquer temperatura	 A temperaturas altas
 A temperaturas médias	 A temperaturas baixas	 Térmico	 Pendurar para secar
 Separar para secar	 Pendurar húmido para secar	 Espalhar à sombra para secar	 Adequado para limpeza a seco

Não secar tecidos finos, multicamada ou de camada espessa em conjunto uma vez que secam em diferentes níveis. Por esta razão, seque as roupas juntas que tenham a mesma estrutura e tipo de tecido. Desta forma, poderá obter um resultado de secagem equilibrado. Se achar que a sua roupa ainda está molhada, pode selecionar um programa de tempo para secagem adicional.

 **IMPORTANTE:** Tecidos delicados, tecidos bordados, tecidos de lã/seda, roupas fabricadas em tecidos caros e delicados, roupas térmicas e cortinas de tule não podem ir à máquina de secar.

4.2. Preparar a roupa a ser seca

Risco de explosão e incêndio!

Remova todos os objetos dos bolsos como por exemplo, isqueiros e fósforos.

 **ATENÇÃO:** O tambor da máquina de secar e os tecidos poderão ser danificados.

- As roupas que poderão ficar presas durante o processo de lavagem. Separe-as umas das outras antes de as colocar na máquina de secar.
- Remova todos os objetos nos bolsos das roupas e aplique o seguinte:
- Ate cintos de tecido, rendas de avental, etc. umas com as outras ou utilize um saco de lavagem.
- Feche fechos, fivelas e prendedores, aperte botões de revestimento.
- Para obter um melhor resultado de secagem, organize a roupa de acordo com o tipo de tecido e programa de secagem.
- Retire cliques e outras partes de metal similares das roupas.
- Bens de tecidos como por exemplo, t-shirts e roupas tricotadas **geralmente encolhem na primeira secagem.** Utilize o programa de proteção.
- **Não seque sintéticos em demasia. Isto irá causar rugas.**
- Quando lavar a roupa a ser seca, ajuste a quantidade de amaciador de acordo com os dados do fabricante da máquina de lavar.

4.3. Capacidade de carga

Siga as instruções na “tabela de consumo e seleção de programa”. (**Consultar: 5.2 Seleção de programa e tabela de consumo**). Não carregue o produto com mais roupa do que os valores de capacidade especificados na tabela.



 **IMPORTANTE:** Não é recomendável que carregue a máquina de secar com mais roupa do que a quantidade indicada na imagem. Quando estiver sobrecarregada, o desempenho de secagem da máquina de secar irá diminuir e a máquina de secar e a roupa poderão ficar danificadas.

Roupa	Peso de carga seca (gr)
Roupa de cama (dupla)	725
Fronha de almofada	240
Toalha de banho	700
Toalha de rosto	225
Camisa	190
Camisa de algodão	200
Ganga	650
Tecido - Calças gabardine	400
T-shirt	120

5. UTILIZAR A MÁQUINA DE SECAR

5.1. Painel de Controlo

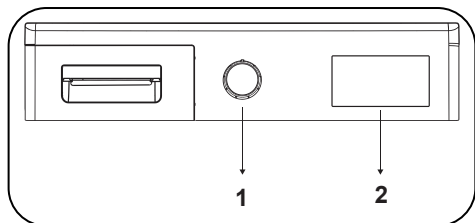

1. Botão giratório de seleção de programa
2. Indicador eletrónico e funções adicionais

5.1.1. Botão giratório de seleção de programa

Utilize o botão giratório de seleção de programa para selecionar o programa de secagem desejado

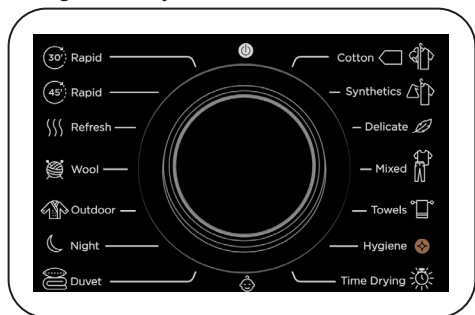



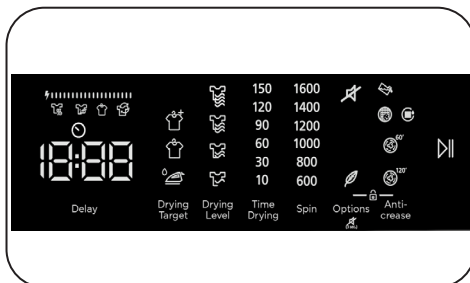





5.1.2. Indicador eletrónico e funções adicionais



Símbolos do visor:

Indicador de aviso de depósito de água	
Indicador de aviso de limpeza de filtro de algodão	
Indicador de aviso de limpeza de permutador de calor	
Secagem adicional	
Secagem no armário	
Secagem com ferro	
Nível de secagem 1	
Nível de secagem 2	
Nível de secagem 3	
Nível de secagem 4	
Retardamento de tempo	
Anti-amarrotamento 60'	
Anti-amarrotamento 120'	

Secagem de tecidos delicados	
Cancelar aviso sonoro	
Iniciar e parar	
Visor dos passos de secagem	
Secagem	
secagem com ferro	
secagem no armário	
Final	
<p>O visor eletrônico mostra os passos de secagem ao longo do programa. Cada vez que um programa iniciar, a luz do passo de secagem correspondente liga-se. Assim que o passo de secagem tiver terminado, a luz do passo de secagem correspondente desliga-se.</p>	
Visor do consumo energético	
 <p>O visor do consumo energético mostra o consumo de energia do programa selecionado. Quanto maior o visor, maior o consumo energético. O nível de consumo energético aumenta ou diminui em função do tipo de tecido, da duração do programa selecionado, do nível de secagem e da velocidade de centrifugação.</p>	

5.2. Seleção de programa e tabela de consumo

Prima o botão Start/Pause para iniciar o programa. O LED Start/Pause que indica que o programa se iniciou e o LED de secagem irão acender.

Programa	Carga (kg)	Lavagem máquina velocidade de centrifugação	Quantidade aproximada da humidade restante	Duração (minutos)
Tecidos de algodão / Cotton	9	1000	60%	205
Tecidos sintéticos / Synthetics	4,5	800	40%	84
Tecidos delicados / Delicate	2	600	50%	58
Tecidos mistos / Mixed	4	1000	60%	112
Toalhas / Towels	3	1000	60%	92
Higiene / Hygiene	3	1000	60%	80
Tempo de secagem / Time Drying	-	-	-	-
Roupas de bebé / Baby Care	3	1000	60%	87
Edredões** / Duvet	2,5	800	60%	109
Extra silencioso / Night	9	1000	60%	244
Exterior / Outdoor	2	800	40%	63
Lã / Wool	1,5	600	50%	160
Refrescar / Refresh	-	-	-	10
45 minutos expresso / Rapid 45'	1	1200	50%	45
30 minutos camisas / Rapid 30'	0,5	1200	50%	30

Valores de consumo de energia				
Programa	Carga (kg)	Lavagem máquina velocidade de centrifugação	Quantidade aproximada da humidade restante	Valores de consumo de energia (kWh)
Secagem em armário algodão	9	1000	60%	1,57
Passar a ferro a seco algodão	9	1000	60%	1,15
Secagem em armário sintéticos	4,5	800	40%	0,64
Consumo de energia em "modo off" P _o (W)				0,5
Consumo de energia em "modo on" P _L (W)				1

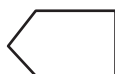















O programa de secagem de armário de algodão é o programa de secagem padrão que pode ser utilizado com meia carga ou carga total e para o qual as informações são indicadas na etiqueta e no recibo do produto. Este programa é o programa de maior eficiência energética para secar roupas de algodão húmidas.

*Programa padrão de identificação de energia (EN 61121:2013)

Todos os valores na tabela foram determinados de acordo com o padrão EN 61121:2013. Os valores de consumo poderão variar dos valores na tabela dependendo do tipo de ciclo, velocidade de centrifugação, condições ambientais e valores de tensão.

5.2.1. Funções auxiliares

A tabela apresenta um resumo das opções que podem ser selecionadas nos programas.

Opção	Descrição
Objetivo de secagem 	Selecione o objetivo de secagem indicado para secar a sua roupa. Selecione Secagem adicional para roupas espessas e com várias camadas que demorem tempo a secar. Selecione Secagem no armário para roupas normais de uma única camada. Selecione Secagem com ferro para roupas que queira deixar molhadas, prontas para serem passadas a ferro.
Nível de secagem 	O nível de humidade obtido após a secagem pode ser aumentado através de mais 3 níveis, além da definição padrão. Desta forma, assegura-se que a roupa esteja seca. Níveis que podem ser selecionados para além da definição padrão (Nível 1) 2 (baixo), 3 (médio), 4 (alto). Após a seleção, a luz do nível de secagem correspondente liga-se.
Secagem de tecidos delicados* 	Os tecidos delicados são secados por mais tempo, a baixas temperaturas.
Início retardado 	Pode atrasar o início do programa ao selecionar um tempo entre 1 e 23 horas. Pode pressionar em Iniciar/Parar para ativar o tempo de atraso desejado. Quando o tempo terminar, o programa selecionado iniciará automaticamente. Durante o tempo de atraso, as opções compatíveis com o programa podem ser ativadas/desativadas. Se mantiver pressionado o botão de Início retardado, o tempo de atraso mudar-se-á continuamente.
Cancelar o aviso sonoro 	A máquina de secar emite um aviso sonoro quando os botões são pressionados, quando o botão de seleção de programas é rodado e quando o programa termina. Para cancelar os avisos sonoros, mantenha pressionado o botão da opção «Anti-amarrotamento» durante 3 segundos. Quando pressionar este botão, irá ouvir um aviso audível que indica que a opção foi ativada e que os avisos sonoros indicados serão cancelados.
Tempo de secagem 	Se o botão dos programas for rodado para o Tempo de secagem, pode pressionar a opção de Tempo de secagem para selecioná-lo e pressionar em Iniciar/Parar para iniciar o programa.
Bloqueio para crianças 	Existe uma opção de bloqueio para crianças para evitar alterações ao fluxo do programa quando são pressionadas teclas durante o programa. Para ativar a funcionalidade de bloqueio para crianças, o utilizador deve premir simultaneamente os botões "Options /   " e "Anticrease /  " durante 3 segundos. Quando o bloqueio para crianças for ativado, todos os outros botões são desativados. O bloqueio para crianças não é desativado automaticamente no final do programa. Para desativar o bloqueio para crianças no final do programa, defina o botão de seleção de programas para a posição "Desligar". Em seguida, coloque o botão de seleção de programas na primeira posição. O bloqueio para crianças continua ativo. Para desativar o bloqueio para crianças, o utilizador deve premir simultaneamente os botões "Options /   " e "Anticrease /  " durante 3 segundos. Durante a ativação/desativação do bloqueio para crianças, surge no visor a indicação "CL" durante 2 segundos e é emitido um aviso sonoro. Aviso: quando o produto se encontra em funcionamento ou o bloqueio para crianças está ativo, se rodar o botão de seleção de programa será emitido um aviso sonoro e a indicação "CL" será apresentada no visor durante 2 segundos e, em seguida, desaparece. Se rodar o botão de seleção de programas é emitido um aviso sonoro. Mesmo que defina o botão de programa para outro programa, o programa anterior irá continuar em execução. Para selecionar um novo programa, deve desativar o bloqueio para crianças e definir o botão de seleção de programas.
Anti-amarrotamento* 	Se não abrir a porta da máquina no final do programa, a opção de anti-amarrotamento ficará ativa durante 60 minutos. Quando a opção de anti-amarrotamento é selecionada, esta ficará ativa durante 120 minutos.
Seleção da velocidade de centrifugação 	Para que a roupa fique seca, defina a velocidade de centrifugação na máquina de lavar onde lavou a roupa. Desta forma, assegura-se que o tempo de secagem estimado é mostrado com maior precisão.

5.2.2. Iniciar o programa

O LED de Início/Pausa irá piscar durante a seleção de programa. Pressione o botão Início/Pausa para iniciar o programa. O LED de Início/Pausa que indica que o programa foi iniciado e o LED de secagem irão acender.

	Descrição
Tecidos de algodão / Cotton	Este programa seca roupa de algodão, incluindo lençóis, fronhas, pijamas, roupa interior, toalhas de mesa, etc.
Tecidos sintéticos / Synthetics	Este programa seca tecidos sintéticos, como camisas, t-shirts e blusas, a uma temperatura mais baixa do que o programa para tecidos de algodão.
Tecidos delicados / Delicate	Este programa seca roupas finas, como camisas, blusas e peças de vestuário em seda, a baixa temperatura, deixando-as prontas a vestir.
Tecidos mistos / Mixed	Este programa seca vestuário de mistura algodão-sintético que não perde a cor, deixando-o pronto a vestir.
Toalhas / Towels	Este programa seca roupa de algodão grosso, como toalhas, roupões, etc.
Higiene / Hygiene	"Este programa é indicado para tecidos que têm requisitos de higiene."
Tempo de secagem / Time Drying	Para alcançar o nível de secagem necessário a baixa temperatura, pode utilizar programas temporizados de 10 a 150 minutos. Independentemente do nível de secagem, o programa para à hora pretendida.
Roupas de bebé / Baby Care	Este programa oferece uma secagem higiénica para roupas infantis delicadas, a baixa temperatura.
Edredões** / Duvet	Este programa é utilizado para secar edredões individuais com enchimentos de plumas, penas ou sintéticos.
Extra silencioso / Night	O programa silencioso da máquina de secar reduz o ruído emitido para o ambiente. O nível de ruído é significativamente reduzido em comparação com o programa Secagem de algodão "Pronto a guardar".
Exterior / Outdoor	Este programa é indicado para roupa de exterior, casacos impermeáveis, casacos com isolamento térmico, etc.
Lã / Wool	Utilize este programa para uma secagem delicada de roupas de lã, lavadas conforme as instruções de lavagem. Tire as roupas da máquina no final do ciclo de secagem. Não utilize este programa para secar tecidos acrílicos.
Refrescar / Refresh	A opção Tempo de secagem é selecionada entre 10 e 150 minutos sem fornecer ar quente, o refrescamento está pronto e os maus odores podem ser eliminados."
45 minutos expresso / Rapid 45'	1 kg de tecidos sintéticos que rodaram a alta velocidade na máquina de lavar secam em 45 minutos.
30 minutos camisas / Rapid 30'	2 a 3 camisas ficam prontas a passar a ferro em 30 minutos.

 **IMPORTANTE:** Não abra a porta de carga enquanto o programa está a funcionar.

Se tiver que abrir a porta, não a mantenha aberta durante um longo período.

5.2.3. Modo de poupança de energia

Se durante a seleção do programa não premir nenhum botão durante 15 minutos, a máquina de lavar muda para o modo de poupança de energia para reduzir o consumo de energia. O visor desliga-se por completo. O “- - -” irá piscar durante o passo de poupança, ficando aceso durante 0,5 segundos e desligado durante 3 segundos. O brilho do LED “- - -” é menor durante o modo de poupança de energia. Para selecionar um programa e iniciá-lo, é necessário desligar e voltar a ligar a máquina.

5.2.4. Indicadores de progresso do programa

Durante o programa

Se abrir a porta quando o programa estiver em execução, o produto irá mudar para o modo de espera. Após fechar a porta, pressione a tecla Início/Pausa para retomar o programa.

Não abra a porta de carregamento quando o programa estiver em execução. Se for necessário abrir a porta, não a mantenha aberta por um período de tempo longo.

Fim do programa

A indicação “END” será apresentada no visor eletrônico. Após a conclusão do programa, os LED de aviso de Início/Pausa, nível do depósito de água, limpeza do filtro e limpeza do condensador irão acender. Adicionalmente irá soar um aviso sonoro no final do programa. Pode retirar a roupa para preparar a máquina para uma nova carga.

 **IMPORTANTE:** Limpe o filtro de algodão após cada programa. Esvazie o depósito de água após cada programa.

 **IMPORTANTE:** Se não retirar a roupa após o programa ter terminado, a fase Antivincos de 1 hora será ativada automaticamente. Este programa faz rodar o tambor em intervalos regulares para impedir vincos.

5.3. Informação sobre a luz do tambor

- Este produto inclui uma luz LED Luz do tambor. A luz funciona automaticamente quando abre a porta. E apaga-se automaticamente após algum tempo.
- Não é uma opção ajustável para o utilizador ligá-la ou desligá-la.
- Por favor, não tente substituir ou modificar a luz LED.

PROGRAMAS	OPÇÕES								
	Objetivode secagem	Retardamento de Tempo	Cancelamento de Aviso Sonoro	Bloqueio Infantil	Tecidos delicados	Tempo de secagem	Nível de Secagem	Anti vincos	lão
Tecidos de algodão / Cotton	✓	✓	✓	✓	✓	X	✓	✓	✓
Tecidos sintéticos / Synthetics	✓	✓	✓	✓	✓	X	✓	✓	✓
Tecidos delicados / Delicate	✓	✓	✓	✓	✓	X	X	✓	✓
Tecidos mistos / Mixed	✓	✓	✓	✓	✓	X	✓	✓	✓
Toalhas / Towels	✓	✓	✓	✓	✓	X	✓	✓	✓
Higiene / Hygiene	✓	✓	✓	✓	✓	X	✓	✓	✓
Tempo de secagem / Time Drying	X	✓	✓	✓	X	✓	X	✓	X
Roupas de bebé / Baby Care	✓	✓	✓	✓	✓	X	✓	✓	✓
Edredões** / Duvet	✓	✓	✓	✓	✓	X	X	✓	✓
Extra silencioso / Night	✓	✓	✓	✓	X	X	X	✓	X
Exterior / Outdoor	✓	✓	✓	✓	✓	X	✓	✓	✓
Lã / Wool	✓	✓	✓	✓	X	X	X	✓	X
Refrescar / Refresh	X	✓	✓	✓	X	✓	X	✓	X
45 minutos expresso / Rapid 45'	✓	✓	✓	✓	X	X	X	✓	X
30 minutos camisas / Rapid 30'	✓	✓	✓	✓	X	X	X	✓	X
X	Não seleccionável								
✓	Seleccionável								

⚠ ATENÇÃO: As opções “Delicado” e “Nível de Secagem” não podem ser seleccionadas ao mesmo tempo em qualquer programa.

6. LIMPEZA E MANUTENÇÃO

🚫 IMPORTANTE: Não utilize produtos químicos industriais para limpar a sua máquina de secar. Não utilize uma máquina de secar que tenha sido limpa com químicos industriais.

6.1. Limpar os filtros de algodão

🚫 IMPORTANTE: NÃO SE ESQUEÇA DE LIMPAR OS FILTROS DE COTÃO APÓS CADA UTILIZAÇÃO.

Para limpar os filtros de algodão:

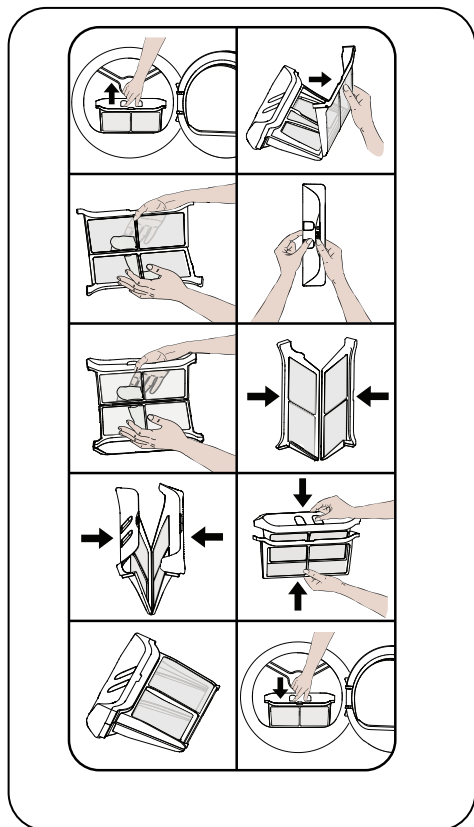

1. Abra a porta de carregamento.
2. Puxe os filtros de algodão para os remover.
3. Abra o filtro externo
4. Limpe o filtro externo com as mãos ou utilizando um pano suave.
5. Abra o filtro interno

6. Limpe o filtro interno com as mãos ou utilizando um pano suave

7. Feche os filtros e encaixe os ganchos

8. Coloque o filtro interno dentro do filtro externo

9. Volte a colocar o filtro de algodão

Após a máquina de secar ter sido utilizada durante um determinado período de tempo, caso encontre uma camada que provoque obstrução na superfície do filtro, lave o filtro com água quente para limpar essa camada. Seque minuciosamente o filtro antes de o instalar novamente.

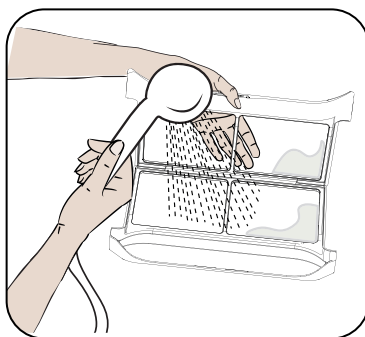

6.2. Esvaziar o depósito de água

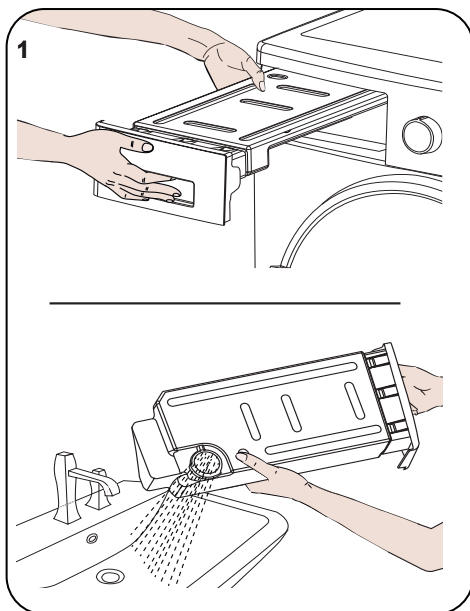

1. Puxe a cobertura da gaveta e retire cuidadosamente o depósito.

2. Esvazie a água no depósito.
3. Se existir cotão acumulado na tampa de descarga do depósito, limpe com água.
4. Volte a colocar o depósito de água.

🚫 IMPORTANTE: Nunca remova o depósito de água quando o programa estiver em execução. A água condensada no depósito de água não é adequada para consumo humano.

🚫 IMPORTANTE: NÃO SE ESQUEÇA DE ESVAZIAR O DEPÓSITO DE ÁGUA APÓS CADA UTILIZAÇÃO.

6.3. Limpar o permutador de calor

🚫 IMPORTANTE: Limpe o permutador de calor quando vir o aviso “Limpeza do permutador de calor”.

🚫 IMPORTANTE: MESMO QUE O “LED DE AVISO DE LIMPEZA DO PERMUTADOR DE CALOR” NÃO ESTEJA ACESO: LIMPE O PERMUTADOR DE CALOR A CADA 10 PROCESSOS DE SECAGEM OU MENSALMENTE.

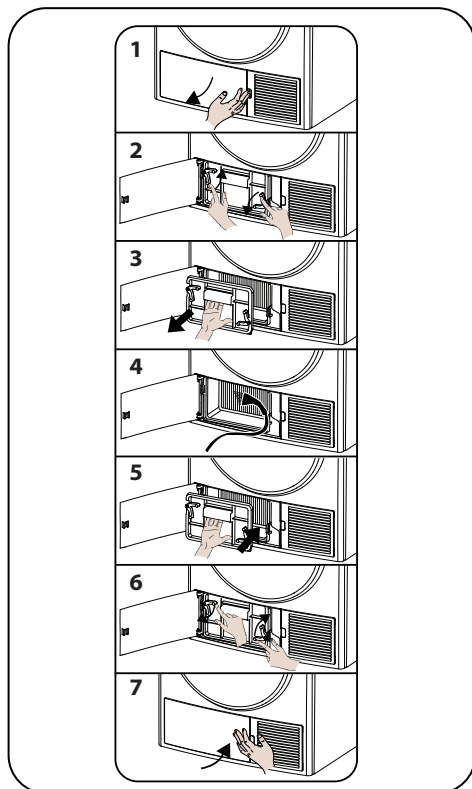

Se o processo de secagem estiver concluído, abra a porta de carregamento e aguarde que arrefeça.

1. Abra a cobertura do rodapé como demonstrado.
2. Desbloqueie a cobertura do permutador, rodando-a na direção indicada pelas setas.
3. Retire a cobertura do permutador como demonstrado.
4. Limpe a superfície frontal do permutador como demonstrado.
5. Encaixe a cobertura do permutador como demonstrado.
6. Bloqueie a cobertura do permutador, rodando-a na direção indicada pelas setas.
7. Feche a cobertura do rodapé como demonstrado.

⚠️ AVISO: NÃO LIMPE COM AS MÃOS DESPROTEGIDAS, POIS AS DIVISÓRIAS DO PERMUTADOR SÃO AFIADAS E PODEM CAUSAR LESÕES

6.4. Limpar o sensor de humidade

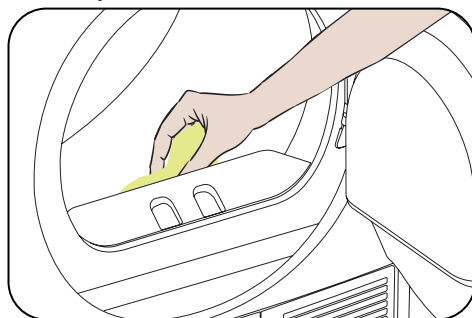

No interior da máquina, existem sensores de humidade que detetam se a roupa está ou não seca.

Para limpar os sensores:

1. Abra a porta de carregamento da máquina.
2. Se a máquina ainda estiver quente devido ao processo de secagem, aguarde até que arrefeça.

3. Utilizando um pano suave embebido em vinagre, limpe as superfícies metálicas do sensor e seque-as.

🕒 IMPORTANTE: LIMPE AS SUPERFÍCIES METÁLICAS DO SENSOR 4 VEZES POR ANO.

🕒 IMPORTANTE: Não utilize ferramentas de metal para limpar as superfícies metálicas do sensor.

⚠️ AVISO: Devido ao risco de incêndio e explosão, não utilize agentes de solução, agentes de limpeza ou produtos semelhantes quando limpar os sensores.

6.5. Limpeza da superfície interior da porta de carga

⚠️ IMPORTANTE: NÃO SE ESQUEÇA DE LIMPAR A SUPERFÍCIE INTERIOR DA PORTA DE CARGA APÓS CADA PROCESSO DE SECAGEM.

Abra a porta de carga da máquina de secar e limpe todas as superfícies interiores e a junta com um pano suave e húmido.

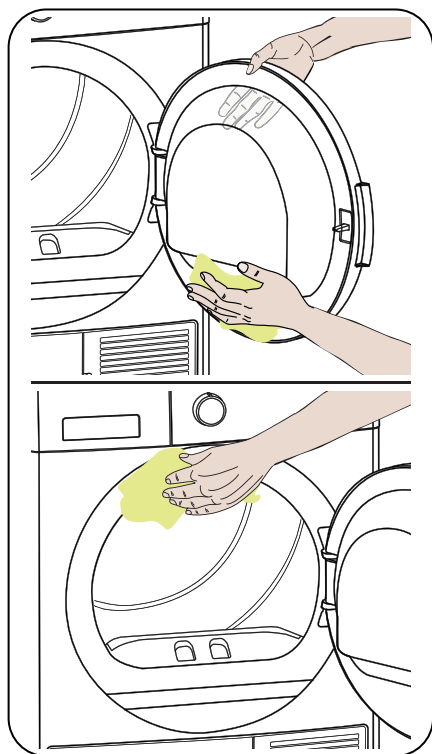

7. SOM DA MÁQUINA

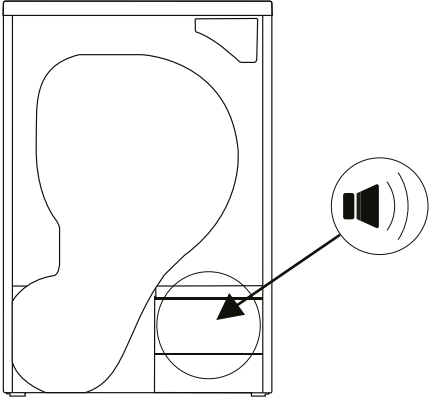
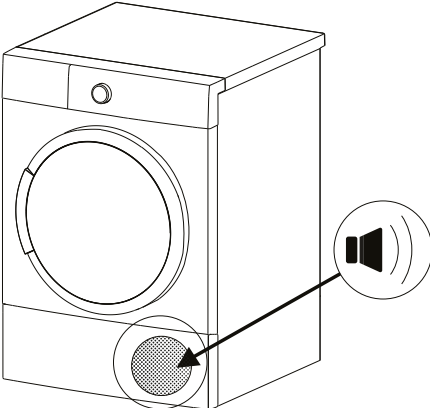
ORIGEM DO SOM	DEFINIÇÃO
 A line drawing of a washing machine drum. A circular area at the bottom right is circled, with an arrow pointing to a speaker icon. The speaker icon is a black trapezoid with two curved lines to its right, indicating sound.	<p>Som da Bomba</p> <p>A bomba é ativada quando a máquina começa a funcionar e durante o funcionamento em determinados intervalos. É normal ouvir o som da bomba e da água durante este processo.</p>
 A line drawing of a front-loading washing machine. A circular area at the bottom front is circled, with an arrow pointing to a speaker icon. The speaker icon is a black trapezoid with two curved lines to its right, indicating sound.	<p>Som do Compressor</p> <p>É normal ouvir um som metálico do compressor de vez em quando, enquanto a máquina está em funcionamento.</p>

8. ESPECIFICAÇÕES TÉCNICAS

Marca	De Dietrich
Nome do modelo	DDF394HWE
Altura	Min: 845 mm / Max: 855 mm*
Largura	596 mm
Profundidade	609 mm
Capacidade (máx.)	9 kg**
Peso líquido (com porta de vidro)	47,3 kg
Tensão	220-240 V
Potência	1000 W

*Altura mín.: Altura com pés ajustáveis não utilizados. Altura máx.: Altura com os pés ajustáveis totalmente estendidos.

**Peso da roupa seca antes da lavagem.



IMPORTANTE: Para melhorar a qualidade da máquina de secar, as especificações técnicas estão sujeitas a alterações sem aviso prévio.



IMPORTANTE: Os valores declarados foram obtidos num ambiente laboratorial em conformidade com as normas relevantes. Estes valores podem mudar dependendo das condições ambientais e da utilização da máquina de secar.

ATENÇÃO:

1. Por razões de segurança, a legislação obriga a existência de uma sala de pelo menos 1 m³ por 8 g de refrigerante para este equipamento. Para 150 g de propano, a dimensão mínima permitida seria de 18,75 m³.

2. Refrigerante: risco de incêndio/risco de envenenamento/risco de danos materiais e danos no aparelho. O aparelho contém refrigerante R290 que, embora seja ecológico, é inflamável. Não eliminar o mesmo adequadamente poderá resultar em incêndio ou envenenamento. Elimine o aparelho adequadamente e não danifique os tubos no circuito de refrigerante.

- Tipo de refrigerante: R290
- Quantidade de gás: 150 g
- PDO (Potencial de Destruição do Ozono): 0
- PAG (Potencial de Aquecimento Global): 3

1. Risco de explosão ou incêndio. Remova quaisquer isqueiros e fósforos dos bolsos.
2. Não coloque a máquina de secar perto do fogo e de fontes de ignição.

9. RESOLUÇÃO DE PROBLEMAS

A sua máquina de secar é instalada com sistemas que realizam, de forma contínua, verificações durante o processo de secagem para tomar as providências necessárias e avisá-lo em caso de avaria.

⚠️ NOTA: Se o problema persistir mesmo se tiver realizado os passos indicados nesta secção, contacte o seu vendedor ou Fornecedor de Serviço Autorizado. Nunca tente reparar um produto avariado.

PROBLEMA	RAZÃO	SOLUÇÃO
O processo de secagem é muito longo.	A superfície do filtro de algodão pode estar obstruída.	Lave o filtro com água morna filtrada.
	O permutador de calor poderá estar obstruído.	Limpe o permutador de calor
	As grelhas de ventilação em frente à máquina podem estar fechadas.	Abra as portas/janelas para evitar que a temperatura ambiente sofra um aumento excessivo.
	É possível que exista uma camada de incrustação de calcário no sensor de humidade.	Limpe o sensor de humidade.
	A máquina de secar pode estar sobrecarregada de roupa.	Não encha demais a máquina de secar.
	A centrifugação da roupa pode ter sido insuficiente.	Selecione uma velocidade de centrifugação mais rápida na máquina de lavar.
A roupa sai molhada no final do processo de secagem.	⚠️ A roupa que sai quente no final do processo de secagem normalmente parece mais húmida.	
	O programa utilizado poderá não ser o adequado para o tipo de roupa.	Verifique as etiquetas com as instruções para o cuidado das peças de roupa, escolha um programa adequado para o tipo de roupa e, além disso, utilize os programas temporizados.
	A superfície do filtro de algodão pode estar obstruída.	Lave o filtro com água morna filtrada.
	O permutador de calor poderá estar obstruído.	Limpe o permutador de calor
	A máquina de secar pode estar sobrecarregada de roupa.	Não encha demais a máquina de secar.
	A centrifugação da roupa pode ter sido insuficiente.	Selecione uma velocidade de centrifugação mais rápida na máquina de lavar.
Não é possível abrir a máquina de secar ou não é possível iniciar o programa. A máquina de secar não se ativa depois de ajustada.	A máquina de secar pode não estar ligada à tomada.	Certifique-se de que a ficha está introduzida na tomada.
	A porta de carregamento pode estar aberta.	Certifique-se de que a porta de carregamento está devidamente fechada.
	É possível que não tenha definido um programa ou premido o botão Início/Pausa.	Certifique-se de que o programa foi definido e que a máquina de secar não se encontra no modo de espera (pausa).
	O bloqueio para crianças pode estar ativo.	Desative o bloqueio para crianças.

PROBLEMA	RAZÃO	SOLUÇÃO
O programa foi interrompido sem motivo.	A porta de carregamento pode não estar bem fechada.	Certifique-se de que a porta de carregamento está devidamente fechada.
	É possível que tenha havido uma falha de energia.	Prima o botão Início/Pausa para iniciar o programa.
	O depósito de água pode estar cheio.	Esvazie o depósito de água.
As roupas encolheram, ficaram com textura tipo feltro ou deterioraram-se.	O programa utilizado poderá não ser o adequado para o tipo de roupa.	Verifique as etiquetas com as instruções para o cuidado das peças de roupa e escolha um programa adequado para o tipo de roupa.
A água sai pela porta de carregamento.	É possível que exista uma acumulação de algodão nas superfícies interiores da porta de carregamento e nas superfícies da junta da porta de carregamento.	Limpe as superfícies interiores da porta de carregamento e as superfícies da junta da porta de carregamento.
A porta de carregamento abre-se sozinha.	A porta de carregamento pode não estar bem fechada.	Empurre a porta de carregamento até ouvir o som de fecho.
O indicador de aviso do depósito de água está aceso/a piscar.	O depósito de água pode estar cheio.	Esvazie o depósito de água.
	A mangueira de descarga de água pode estar torcida.	Se o produto estiver diretamente ligado à saída de água, verifique a mangueira de descarga de água.
O indicador de aviso de limpeza de permutador de calor está aceso.	O permutador de calor poderá estar sujo.	Limpe o permutador de calor.
O indicador de aviso de limpeza do filtro está aceso.	O filtro de algodão pode estar sujo.	Limpe o filtro.
	A sede do filtro poderá estar entupida com algodão.	Limpe a sede do filtro.
	Pode haver uma camada na superfície do filtro de algodão a obstruí-lo.	Lave o filtro com água morna filtrada.
O indicador de aviso de limpeza do filtro e do permutador de calor está a piscar.	A sede do filtro poderá estar entupida com algodão.	Limpe a sede do filtro.
	Pode haver uma camada na superfície do filtro de algodão a obstruí-lo.	Lave o filtro com água morna filtrada.
	O permutador de calor poderá estar obstruído.	Limpe o permutador de calor.
Não é possível iniciar o programa e o LED de aviso do filtro está a piscar.	O filtro pode não estar colocado.	Substitua o filtro.
	O LED de aviso do filtro está a piscar, apesar de o filtro estar colocado.	Contacte a assistência técnica.

10. AVISOS AUTOMÁTICOS DE FALHAS E O QUE FAZER

A sua máquina de secar roupa está equipada com um sistema integrado de deteção de falhas, indicado por uma combinação de luzes de funcionamento intermitentes. Os códigos de falha mais comuns são mostrados abaixo.

Código de erro	Solução
E00	Contacte o agente de serviço autorizado mais próximo.
E03 / 	Esvazie o depósito de água. Se o problema não ficar resolvido, contacte o agente de serviço autorizado mais próximo.
E04	Contacte o agente de serviço autorizado mais próximo.
E05	Contacte o agente de serviço autorizado mais próximo.
E06	Contacte o agente de serviço autorizado mais próximo.
E07	Contacte o agente de serviço autorizado mais próximo.
E08	Pode haver oscilação de tensão na rede elétrica. Aguarde até que a tensão seja adequada para a gama de trabalho.

11. INFORMAÇÕES DE PROTEÇÃO AMBIENTAL E EMBALAGEM

11.1. Informações de embalagem

A embalagem deste produto é fabricada em materiais reciclados. Não elimine a embalagem e os resíduos juntamente com os resíduos domésticos ou outros. Ao invés disso, leve-a para o ponto de recolha de embalagens definido pela sua autoridade local.

12. DESCREVER A ETIQUETA DE ENERGIA E POUPANÇA DE ENERGIA

12.1. Etiqueta de energia

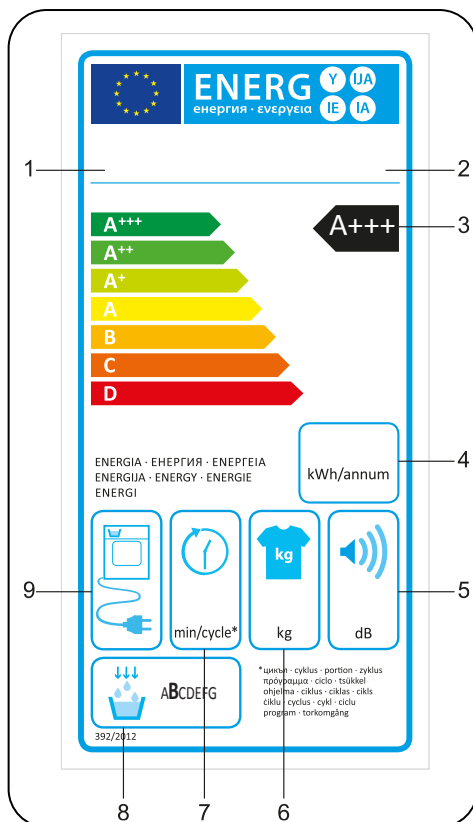

1. Marca registada
2. Modelo
3. Classe Energética
4. Consumo de Energia Anual
5. Ruído durante a secagem
6. Capacidade de secar roupa
7. Tempo do ciclo de secagem em armário algodão
8. Classe de eficiência de condensação
9. Tecnologia da máquina

12.2. Eficiência energética

- Deverá operar a máquina de secar na capacidade total, no entanto, certifique-se de que não está sobrecarregada.
- Quando a roupa está a ser lavada, a velocidade de centrifugação deverá estar no nível mais alto possível. Isto irá encurtar o tempo de secagem e reduzir o consumo de energia.
- Certifique-se de que os mesmos tipos de roupa são secos em conjunto.
- Por favor, siga as recomendações no manual de utilizador para seleção de programa.
- Para circulação de ar, deixe um espaço adequado na frente e atrás da máquina de secar. Não cubra as grelhas na parte frontal da máquina.
- A menos que seja necessário, não abra a porta de carga da máquina quando estiver a secar. Se tiver que abrir a porta, não a mantenha aberta durante um longo período.
- Não adicione roupa (molhada) durante o processo de secagem.
- Cabelos e algodão que se soltam da roupa e andam pelo ar são apanhados pelos “Filtros de Algodão”. Certifique-se de que os filtros estão limpos antes e depois de cada utilização.
- Para modelos com uma bomba de calor, certifique-se que o permutador de calor é limpo pelo menos uma vez por mês ou a cada 10 utilizações.
- Durante o processo de secagem, o ambiente onde a máquina de secar é instalado deverá ser bem ventilado.

FICHA DO PRODUTO	
Cumprir com a Regulamentação Delegada pela Comissão (UE) Núm. 392/2012	
Nome do fornecedor ou marca registada	De Dietrich
Nome do modelo	DDF394HWE
Capacidade máxima (kg)	9
Tipo de máquina de secar	Bomba de calor
Classe de eficiência energética ⁽¹⁾	A+++
Consumo de Energia Anual (kWh) ⁽²⁾	194
Automático de não automático	Automático
Consumo de energia do programa de algodão padrão em carga total (kWh)	1,57
Consumo de energia do programa de algodão padrão em carga parcial (kWh)	0,88
Consumo de energia do modo off para o programa de algodão padrão em carga total P_o (W)	0,5
Consumo de energia do modo on para o programa de algodão padrão em carga total P_L (W)	1
A duração do modo on esquerdo (mín)	n/a
Programa algodão padrão ⁽³⁾	-
Tempo do programa de algodão padrão em carga total $T_{secagem}$ (min.)	205
Tempo do programa de algodão padrão em carga parcial, $T_{secagem\ 1/2}$ (min.)	120
Tempo de programa ponderado do programa de algodão padrão em carga total e parcial (T_t)	157
Classe de eficiência de condensação ⁽⁴⁾	B
Eficiência de condensação média do programa de algodão padrão em carga total $C_{secagem}$	81%
Eficiência de condensação média do programa de algodão padrão em carga parcial $C_{secagem\ 1/2}$	81%
Eficiência de condensação ponderada do programa de algodão padrão em carga total e parcial C_t	81%
Nível de potência de som para o programa de algodão padrão em carga total ⁽⁵⁾	65
Embutido	No

(1) Escala de A+++ (mais eficiente) para D (menos eficiente)

(2) Consumo energético baseado em 160 ciclos de secagem do programa de algodão padrão em carga total e parcial e consumo dos modos de potência baixa. Consumo real de energia por ciclo dependerá de como o eletrodoméstico é utilizado.

(3) "Programa de secagem em armário algodão" utilizado em carga total e parcial é o programa de secagem padrão com o qual se relacionam as informações na ficha e na etiqueta, que este programa é adequado para secar roupa de algodão molhada normal e que é o programa mais eficiente em termos de consumo energético para algodão

(4) Escala de G (menos eficiente) para A (mais eficiente)

(5) Valor médio ponderado - L wA expresso em dB(A) re 1 pW

ência comercial, referência de serviço, número de série). Estas informações figuram na

13. OUTRAS

Auto-reparação

A reparação pelo utilizador é possível em certos casos. O site sav.groupebrandt.com dá-lhe acesso à encomenda de certas peças sobresselentes, assim como às informações técnicas e instruções de segurança para guiá-lo neste processo. Em conformidade com as disposições do artigo L441-5 do Código do Consumo, o fabricante não pode ser considerado responsável por um dano ocorrido aquando de uma auto-reparação na medida em que este dano esteja ligado a uma falta de destreza do utilizador ou ao incumprimento por este último das instruções de reparação do produto.

PEÇAS

As peças de reposição devem estar disponíveis durante 10 anos sob as condições previstas no regulamento europeu 2019-2023 EU.

Informações gerais relativas ao regulamento europeu EU 2019-2023

No decurso de uso dos programas de teste, lave a carga específica na centrifugação máxima.

- Os parâmetros efetivos dependem das condições de utilização do aparelho e podem variar relativamente aos pré-definidos.
 - A máquina de roupa de uso doméstico está equipada com um sistema de gestão de consumo de energia. A duração do tempo em modo deixar desligar é inferior a 1 minuto.
 - Os programas mais eficazes no que toca ao consumo de energia e água são geralmente os que funcionam a baixa temperatura e de duração mais longa.
 - Carregar a máquina com a máxima carga mencionada pelo fabricante para cada tipo de programa contribui para economizar água e energia.
 - O ruído e a taxa de humidade residual são influenciados pela velocidade de centrifugação: quanto maior for a velocidade, maior é o ruído e a taxa de humidade residual fraca.
 - Para mais informações sobre este modelo aceda a <https://eprel.ec.europa.eu/>. A referência do seu aparelho encontra-se na placa sinalética do mesmo. Também pode aceder ao QR code existente na placa.
- Este

Serviço pós-venda

As eventuais intervenções no aparelho devem ser efetuadas por um profissional qualificado que trabalhe para a marca. Aquando da sua chamada, para facilitar o processamento do seu pedido, deve munir-se com as referências completas do seu aparelho (referência comercial, referência de serviço, número de série). Estas informações figuram na placa informativa.

Este símbolo presente no aparelho ou no manual de instruções indica que o seu aparelho elétrico e eletrónico não pode ser tratado como um resíduo doméstico. Existem sistemas de recolha previstos para a reciclagem deste aparelho ao abrigo das regulamentações europeias.

Para mais informações, contacte as autoridades locais ou o fornecedor que vos vendeu o aparelho.

Prevenção de calcário

“Se na sua região a dureza da água for muito elevada, recomendamos o uso de um produto anticalcário para a máquina da roupa.

Verifique regularmente se no tambor existe calcário.

Se necessário, efetue um ciclo de lavagem em vazio com um produto próprio verificando sempre as instruções de uso do produto.”

Eliminação do Produto Antigo

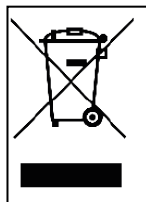

Este produto cumpre com a Diretiva WEEE da UE (2012/19/EU). Este produto acarreta o símbolo de classificação para resíduos de equipamento elétrico e eletrónico (WEEE).

Este símbolo, que pode ser encontrado no produto ou na placa de informações, indica que o produto não deverá ser eliminado juntamente com outros resíduos domésticos no final da sua vida útil de serviço. Para evitar potenciais perigos advindos de uma eliminação de resíduos descontrolada no ambiente e na saúde humana, por favor, guarde este produto separado de outros tipos de resíduos e, para evitar a reutilização sustentável de recursos materiais, certifique-se de que é reciclado de forma adequada. Contacte o seu revendedor ou autoridades locais para obter informações sobre como e onde poderá levar o produto para uma reciclagem amiga do ambiente. Este produto não pode ser misturado com outros resíduos comerciais para reciclagem.

www.dedietrich-electromenager.com



XXXXXXXX-220328-00

