

ALFA®



Manual de Instrucciones **MODELO 7803**

Manual de instruções **MODELO 7803**

IMPORTANTE:

Por motivos de seguridad, le recomendamos que lea atentamente las instrucciones antes de usar el aparato por primera vez. Guarde las instrucciones para futuras consultas.

El aparato está diseñado para uso doméstico y únicamente debe ser usado siguiendo estas instrucciones.

El aparato genera vapor a alta temperatura. Manéjelo siempre con precaución y advierta a otros usuarios de su riesgo potencial.

RECOMENDACIONES:

- Compruebe que el voltaje de la conexión indicado en la placa de identificación corresponde al del suministro de la red local.
- Desenrolle y enderece el cable del aparato antes de usarlo.
- Sitúe el aparato sobre una superficie firme y estable.
- La plancha debe ser usada y colocada sobre una superficie estable.
- Evite que el cable del aparato entre en contacto con la suela.
- El cable de conexión debe ser desenchufado antes de rellenar el depósito de agua.
- Mantenga los aparatos eléctricos fuera del alcance de los niños o de personas discapacitadas. No permita que utilicen los aparatos sin supervisión.
- Cuando coloque la plancha sobre su soporte, asegúrese de que la superficie sobre la que está colocado el soporte es estable.
- Si el cable del aparato está dañado, debe ser reemplazado por el fabricante, su servicio técnico o una persona igualmente capacitada para evitar riesgos.
- Vacíe el depósito de agua después de cada uso.
- Este aparato no está diseñado para ser usado por personas con capacidades físicas, sensoriales o mentales reducidas (incluidos niños) o carentes de experiencia y conocimientos, a menos que estén supervisados o hayan recibido instrucciones sobre el uso del aparato por parte de una persona responsable de su seguridad.
- Debe mantenerse a los niños vigilados para evitar que jueguen con el aparato.

PRECAUCIONES:

- No permita que los niños toquen el aparato cuando esté planchando.
- No deje desatendido el aparato cuando esté conectado a un enchufe.
- No utilice prolongadores a menos que estén homologados por una autoridad competente.
- No añada vinagre, perfumes ni otros productos químicos líquidos al depósito de agua, ya que pueden dañar gravemente el aparato.
- No sumerja el aparato en agua ni en ningún otro líquido.
- No utilice el aparato si está averiado o presenta un funcionamiento anormal.

- No debe usarse la plancha si ha sufrido una caída, si existen daños visibles o si pierde agua.
- No toque el soporte de la plancha mientras esté planchando o justo después de planchar. ¡Está caliente!
- No enrolle el cable de conexión alrededor de la plancha al guardarla hasta que ésta haya enfriado por completo.
- No trate de abrir la tapa o de desmontar ninguna de las partes del aparato, no existe ningún elemento útil en su interior.

CONOZCA SU PLANCHA

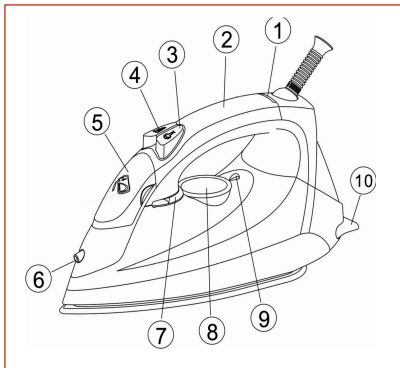

1. Testigo
2. Mango anatómico
3. Botón de emisión de vapor
4. Botón de rociado
5. Cubierta de la entrada de agua
6. Boquilla de rociado de agua
7. Control de vapor / Botón de auto limpieza
8. Dial de selección de temperatura
9. Indicador de temperatura
10. Gomas de apoyo antideslizantes

CONSEJOS DE PLANCHADO

1. Seleccione las prendas a planchar según el tipo de tejido. Esto reducirá la frecuencia de ajuste de la temperatura para diferentes prendas.
2. Haga una prueba de planchado en una zona reducida de la parte trasera de la prenda o en el interior de la misma si no está seguro del tipo de tejido. Comience con una temperatura baja y aumentela gradualmente.
3. **Espere alrededor de tres minutos antes de planchar tejidos sensibles al calor.** El ajuste de la temperatura necesita un cierto tiempo para alcanzar el nivel deseado, tanto para aumentarla como para reducirla.
4. Es preferible planchar los tejidos delicados, como la seda, la lana, el terciopelo, etc. a través de una tela de protección para evitar marcas brillantes.
5. Puede resultar necesario presionar varias veces el botón para activar las opciones de rociado, vapor y vapor vertical.

LEA LAS ETIQUETAS DE LA PRENDA Y SIGA LAS RECOMENDACIONES DE PLANCHADO DEL FABRICANTE, INDICADAS NORMALMENTE CON SÍMBOLOS SIMILARES A LOS SIGUIENTES.

Control de ajuste de la temperatura		
Acetato Elastán Poliamida Polipropileno	Poliéster Seda Triacetato Viscosa	Algodón Lino

CÓMO RELLENAR EL DEPÓSITO

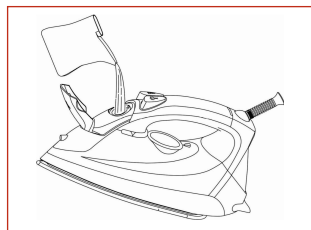

1. Desenchufe la plancha de la corriente.
2. Mueva la rueda de control de vapor a la posición
3. Rellene el depósito a través de orificio de relleno.
4. Rellene hasta el nivel 'Max' indicado en el lateral del depósito.

Nota: para un mejor resultado, se recomienda utilizar agua desmineralizada o destilada. No utilice agua con productos desincrustantes ni con cualquier otro líquido.

PLANCHAR POR PRIMERA VEZ

1. Retire todas las películas protectoras o adhesivos de la suela y del cuerpo de la plancha.
2. Desenrolle y enderece el cable de conexión.
3. Rellene el depósito de agua (ver Cómo rellenar el depósito).
4. Conecte la plancha a un enchufe apropiado.
5. Gire el dial de selección de temperatura en el sentido de las agujas del reloj a la posición de máximo; el testigo se encenderá.
6. El testigo se apagará una vez alcanzada la temperatura deseada.
7. Mueva el mando de control de vapor a la posición
8. Comience la primera sesión de plancha con una toalla vieja.
9. Cuando el depósito de agua esté vacío y no se produzca más vapor, (Vease rellenado del deposito)

ROCIADO RELLENAR EL DEPÓSITO

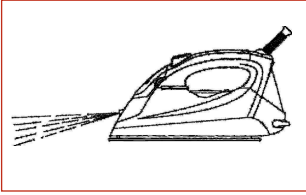

1. Esta función puede ser usada en cualquier momento y no afecta a ninguna configuración.
2. Rellene el depósito de agua tal como se indica en Cómo rellenar el depósito.
3. Dirija el rociador a la prenda.
4. Presione el botón de rociado.

Nota: puede resultar necesario presionar varias veces el botón para activar esta función.

PLANCHADO EN SECO

1. Conecte la plancha a un enchufe apropiado.
2. Gire el dial de selección de temperatura en el sentido de las agujas del reloj; seleccione "•" (1 punto), "••" (2 puntos) o "•••" (3 puntos) según la recomendación de la etiqueta de la prenda.
3. El testigo se encenderá para indicar que la plancha está encendida.
4. El testigo se apagará una vez alcanzada la temperatura deseada. La plancha está lista para su uso.
5. Gire el dial de selección de temperatura en el sentido contrario a las agujas del reloj hacia la posición 'Min'; la plancha está apagada.
6. Desenchufe la plancha de la corriente.
7. Cuando la plancha haya enfriado por completo, guárdela en posición vertical en un lugar seguro.

PLANCHADO CON VAPOR

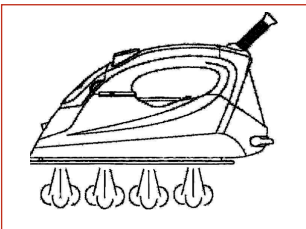

1. Rellene el depósito de agua tal como se indica en Cómo rellenar el depósito.
2. Conecte la plancha a un enchufe apropiado.
3. Gire el dial de selección de temperatura en el sentido de las agujas del reloj hacia la posición "•••" (3 puntos) (para una calidad de vapor óptima, no use las posiciones de 1 o 2 puntos para planchado con vapor).
4. El testigo se encenderá para indicar que la plancha está encendida.
5. El testigo se apagará una vez alcanzada la temperatura deseada.
6. La plancha está lista para su uso.

7. Mueva el mando de control de vapor variable para obtener la cantidad de vapor deseada.
8. Gire el dial de selección de temperatura en el sentido contrario a las agujas del reloj hacia la posición 'Min'; la plancha está apagada.
9. Desenchufe la plancha de la corriente.
10. Cuando la plancha haya enfriado por completo, guárdela en posición vertical en un lugar seguro.

Nota: Sitúe el mando de vapor variable en la posición  después del uso.

CHORRO DE VAPOR

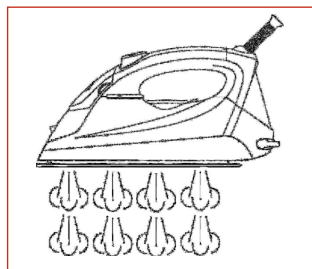

Esta función proporciona una cantidad extra de vapor para eliminar arrugas resistentes.

1. Rellene el depósito de agua tal como se indica en el apartado Cómo rellenar el depósito.
2. Conecte la plancha a un enchufe apropiado.
3. Gire el dial de selección de temperatura a la posición '...' (3 puntos)
4. El testigo se encenderá para indicar que la plancha está encendida.
5. El testigo se apagará una vez alcanzada la temperatura deseada.
6. La plancha está lista para su uso.

7. Presione el botón de chorro de vapor.

8. El vapor saldrá de los orificios de la suela hacia el tejido que esté planchando y eliminará las arrugas.

9. Para arrugas resistentes, espere unos segundos antes de presionar de nuevo el botón de chorro de vapor. La mayoría de las arrugas pueden ser eliminadas presionando tres veces el botón.

Nota: Puede ser necesario presionar varias veces el botón de chorro de vapor para activar esta función. Para una calidad óptima de vapor, no presione más de tres veces seguidas el botón de chorro de vapor.

CHORRO DE VAPOR EN POSICIÓN VERTICAL

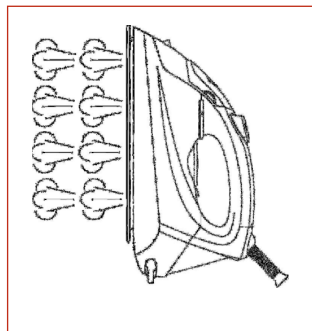

Advertencia: No aplicar vapor a cualquier prenda o tejido puesta en seres humanos o mascotas. La temperatura del vapor es muy elevada.

Esta función proporciona una cantidad extra de vapor para eliminar arrugas de prendas delicadas cuando están colgadas, de cortinas colgadas o de cualquier tejido que cuelgue.

1. Rellene el depósito de agua tal como se indica en el apartado Cómo rellenar el depósito.
2. Conecte la plancha a un enchufe apropiado.
3. Gire el dial de selección de temperatura a la posición 'Max'.
4. El testigo se encenderá para indicar que la plancha está encendida.
5. El testigo se apagará una vez alcanzada la temperatura deseada. La plancha está lista para su uso.

6. Mantenga la plancha a una distancia de entre 15 y 30 centímetros de la prenda.

7. Presione el botón de chorro de vapor una vez.

8. El vapor penetrará en la prenda, eliminando las arrugas.

9. Para arrugas resistentes, espere unos segundos antes de presionar de nuevo el botón de chorro de vapor. La mayoría de las arrugas pueden ser eliminadas presionando tres veces el botón.

Nota: puede ser necesario presionar varias veces el botón de chorro de vapor para activar esta función. Para una calidad óptima de vapor, no presione más de tres veces seguidas el botón de chorro de vapor.

AUTO LIMPIEZA

Esta función elimina las impurezas y minerales acumulados en la cámara de vapor. La plancha seguirá funcionando en las mejores condiciones si realiza esta función al menos una vez al mes o más frecuentemente según la dureza del agua utilizada.

1. Rellene el depósito tal como se indica en Cómo rellenar el depósito; rellene el depósito hasta la mitad.
2. Sitúe la plancha sobre una superficie en posición vertical.
3. Enchufe la plancha.
4. Gire el dial de selección de temperatura en el sentido de las agujas del reloj hacia la posición 'Max'.
5. El testigo se encenderá para indicar que la plancha está encendida.
6. El testigo se apagará una vez alcanzada la temperatura deseada.
7. Espere un nuevo ciclo; el testigo se encenderá y se apagará.
8. Gire el dial de selección de temperatura en el sentido contrario a las agujas del reloj hacia la posición 'Min'.
9. Desenchufe la plancha de la corriente.
10. Sitúe la plancha en posición horizontal sobre un fregadero.
11. Gire y mantenga el mando de Control de vapor / Auto limpieza a la posición  (desincrustar).
12. Saldrá vapor y agua caliente de los agujeros de la suela, limpiando las impurezas y minerales acumulados en la cámara de vapor.
13. Agite suavemente la plancha hacia adelante y hacia atrás hasta vaciar el depósito de agua.
14. Una vez terminada la auto limpieza, desactive el botón de auto limpieza.
15. Coloque de nuevo su plancha de vapor en su soporte y deje que se enfríe por completo.
16. Limpie la suela con un trapo húmedo y frío.

Precaución: mantenga la piel y el cuerpo alejados del agua caliente.

ANTIGOTEO

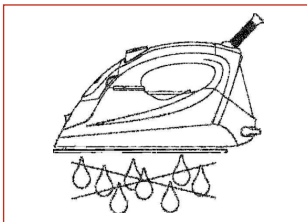

1. Sistema antigoteo, diseñado para evitar automáticamente fugas de agua de la suela cuando la plancha está demasiado fría.
2. Durante el uso, el sistema antigoteo puede emitir un chasquido grave, sobre todo mientras la plancha se calienta o se enfría. Esto es perfectamente normal e indica que el sistema está funcionando correctamente.

EXTRACCIÓN DEL AGUA



1. Mueva la rueda de control de vapor a la posición .
2. Desenchufe la plancha de la corriente.
3. Sujete la plancha boca abajo y agítela suavemente para extraer cualquier resto de agua del orificio de relleno.
4. Cuando la plancha haya enfriado por completo, guárdela en posición vertical en un lugar seguro.

LIMPIEZA DE LA PLANCHA

1. Desenchufe la plancha de la corriente.
2. Use un paño húmedo o un limpiador no abrasivo para retirar cualquier resto de la suela o del cuerpo.

Nota: No utilice nunca objetos afilados o ásperos para retirar los depósitos de la suela.

No utilice nunca abrasivos, vinagre o productos desincrustantes para limpiar la plancha.

CARACTERÍSTICAS TÉCNICAS

220V-240V 50Hz 1850W-2200W



¡ATENCIÓN! Cuando desee desprenderse del aparato, **NUNCA** lo deposite en la basura, sino que acuda al **PUNTO LIMPIO** o de recogida de residuos más cercano a su domicilio, para su posterior tratamiento. De esta manera, está contribuyendo al cuidado del medio ambiente.

IMPORTANTE:

Por motivos de segurança, recomendamos-lhe que leia cuidadosamente as instruções antes de utilizar o aparelho pela primeira vez. Guarde as instruções para posteriores consultas.

O aparelho foi concebido para o uso doméstico, e só deve ser utilizado de acordo com estas instruções.

O aparelho gera vapor a alta temperatura. Utilize-o sempre com precaução e avise outros usuários sobre o seu potencial risco.

RECOMENDAÇÕES:

- Verifique se a voltagem da ligação indicada na placa de identificação corresponde à do fornecimento da rede local.
- Desenrole e endireite o cabo de alimentação antes de utilizá-lo.
- Coloque o aparelho sobre uma superfície firme e estável.
- O ferro deve ser utilizado e colocado sobre uma superfície estável.
- Evite que o cabo do aparelho entre em contacto com a base.
- O cabo de alimentação deve ser desligado antes de encher o reservatório de água.
- Mantenha os aparelhos eléctricos longe do alcance das crianças ou de pessoas deficientes. Não permita que utilizem os aparelhos fora da sua vigilância.
- Quando colocar o ferro sobre o respectivo suporte, verifique se a superfície em que este se apoia é estável.
- Se o cabo de alimentação ficar danificado, deverá ser imediatamente substituído pelo fabricante, pelo seu serviço técnico ou por uma pessoa igualmente capacitada de forma a evitar acidentes.
- Esvazie o reservatório de água depois de cada utilização.
- Este aparelho não foi concebido para ser utilizado por pessoas com capacidades físicas, sensoriais ou mentais reduzidas (crianças inclusive) ou sem experiência e conhecimentos, salvo se estiverem vigiados ou tenham recebido instruções sobre a utilização do aparelho por parte de uma pessoa responsável pela sua segurança.
- As crianças devem ser vigiadas para evitar que brinquem com o ferro.

PRECAUÇÕES:

- Não permita que as crianças toquem no aparelho enquanto estiver a engomar.
- Não deixe o aparelho sem vigilância enquanto estiver ligado a uma tomada eléctrica.
- Não utilize extensões se não estiverem homologadas por uma autoridade competente.
- Não deite vinagre, perfumes nem outros produtos químicos líquidos no reservatório de água, uma vez que pode danificar gravemente o aparelho.
- Não mergulhe o aparelho em água nem em nenhum outro líquido.
- Não utilize o aparelho se estiver danificado ou se tiver um funcionamento anormal.

- O ferro não deve ser utilizado caso tenha sofrido uma queda, se existirem danos visíveis ou se perde água.
- Não toque no suporte do ferro enquanto estiver a passar ou logo após de terminar. Encontrar-se-á a uma temperatura muito quente!
- Não enrole o cabo de alimentação do ferro no momento de guardá-lo. Aguarde até que arrefeça completamente.
- Não tente desmontar a tampa nem qualquer outra parte do aparelho, visto que não existe nenhum elemento útil no seu interior.

CONHEÇA O SEU FERRO DE ENGOMAR

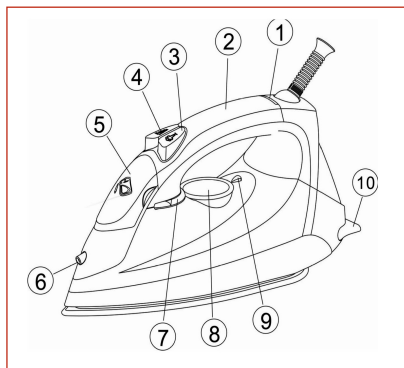



1. Luz piloto
2. Pega anatômica
3. Botão do vaporizador
4. Comando super vapor
5. Tampa da entrada de água
6. Spray
7. Comando de vapor / Comando de auto-limpeza
8. Comando de selecção de temperatura
9. Indicador de temperatura
10. Borraias de apoio antideslizante

CONSELHOS PARA ENGOMAR

1. Selecciona as peças de roupa que pretende engomar de acordo com o tipo de tecido. Isto reduzirá a frequência da regulação da temperatura para diferentes tipos de peças.
2. Se não tiver a certeza do tipo de tecido, experimente primeiro numa pequena zona da parte posterior da peça ou no interior da mesma. Comece com uma temperatura baixa e aumente-a gradualmente.
3. **Aguarde três minutos antes de engomar tecidos sensíveis ao calor.** A regulação da temperatura precisa de um determinado tempo para atingir o nível desejado, tanto para aumentá-la como para reduzi-la.
4. No caso de tecidos delicados, como a seda, a lã, o veludo, etc., deve engomar sobre um pano para evitar marcas brilhantes.
5. Pode ser necessário carregar várias vezes o comando para activar as opções de spray, de vapor e de vapor vertical.

LEIA AS ETIQUETAS DA PEÇA DE ROUPA E SIGA AS RECOMENDAÇÕES DO FABRICANTE, INDICADAS NORMALMENTE COM SÍMBOLOS SIMILARES AOS DO SEGUINTE QUADRO.

Regulação da temperatura		
		
Acetato Elastan Poliamida Polipropileno	Poliéster Seda Triacetato Viscosa	Algodão Linho

COMO ENCHER O RESERVATÓRIO

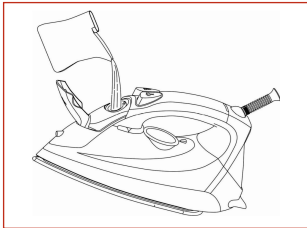

1. Desligue o ferro da tomada eléctrica.
2. Desloque o comando de vapor para a posição .
3. Encha o reservatório através do orifício de enchimento.
4. Encha até ao nível 'Max' indicado na lateral do reservatório.

Nota: para obter um melhor resultado, aconselhamos utilizar água desmineralizada ou destilada. Não utilize água com produtos desincrustantes nem com qualquer outro líquido.

ENGOMAR PELA PRIMEIRA VEZ

1. Retire todas as eventuais etiquetas ou autocolantes da base e do corpo do ferro.
2. Desenrole e endireite o cabo de alimentação.
3. Encha o reservatório de água (ver "Como encher o reservatório").
4. Ligue o ferro a uma tomada eléctrica apropriada.
5. Rode o comando de selecção de temperatura no sentido dos ponteiros do relógio para a posição de "máximo"; a luz piloto acende-se.
6. Aquela apagar-se-á quando atingir a temperatura pretendida
7. Desloque o comando de regulação de vapor para a posição ; o vapor começará a sair dos orifícios da base.
8. Quando utilizar o ferro pela primeira vez deve usar uma toalha velha.
9. Quando o depósito de água estiver vazio e já não houver produção de vapor (Veja como encher o reservatório)

SPRAY

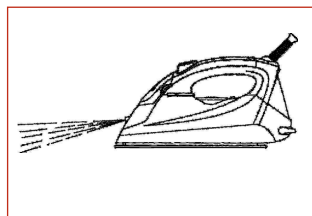

1. A função do spray pode ser utilizada em qualquer altura e não afecta nenhuma configuração.
2. Encha o reservatório de água da forma indicada em "Como encher o reservatório".
3. Direcione o spray para a peça de roupa.
4. Carregue no comando do spray.

Nota: Pode ser necessário carregar várias vezes no botão para activar esta função.

ENGOMAR EM SECO

1. Ligue o ferro a uma tomada eléctrica apropriada.
2. Rode o comando de regulação de temperatura no sentido dos ponteiros do relógio; seleccione '·' (1 ponto), '··' (2 pontos) ou '···' (3 pontos) consoante as instruções que se encontram na etiqueta da peça de roupa.
3. A luz piloto acender-se-á para indicar que o ferro está ligado.
4. A luz piloto apagar-se-á quando o aparelho atingir a temperatura pretendida. O ferro já pode ser utilizado.
5. Rode o comando de selecção de temperatura no sentido contrário dos ponteiros do relógio para a posição "Min"; o ferro desliga-se.
6. Desligue o ferro da tomada eléctrica.
7. Quando o ferro estiver completamente frio, arrume-o na posição vertical num lugar seguro.

ENGOMAR COM VAPOR

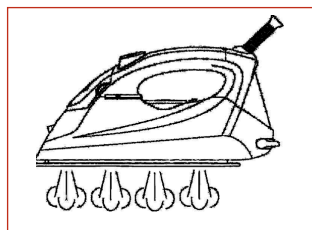

1. Encha o reservatório de água na forma indicada em "Como encher o reservatório".
2. Ligue o ferro a uma tomada eléctrica apropriada.
3. Rode o comando de selecção de temperatura no sentido dos ponteiros do relógio para a posição '···' (3 pontos) (para uma qualidade de vapor óptima, não utilize as posições de 1 ou 2 pontos para engomar com vapor).
4. A luz piloto acender-se-á para indicar que o ferro está ligado.
5. A luz piloto desligar-se-á quando o aparelho atingir a temperatura desejada.
6. O ferro está preparado para ser utilizado.

7. Desloque o comando de regulação de vapor variável até obter a quantidade de vapor desejada.
8. Rode o comando de selecção de temperatura no sentido contrário dos ponteiros do relógio até à posição "Min"; o ferro desliga-se.
9. Desligue o ferro da tomada eléctrica.
10. Quando o ferro estiver completamente frio, arrume-o na posição vertical num lugar seguro.

Nota: Após a utilização do ferro coloque o comando de vapor variável na posição .

JACTO DE VAPOR

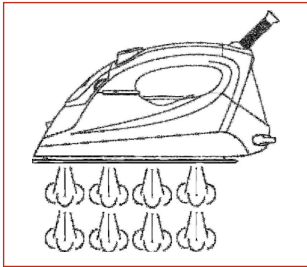

Esta função proporciona uma quantidade extra de vapor para eliminar os vincos mais resistentes.

1. Encha o reservatório de água na forma indicada no ponto "Como encher o reservatório".
2. Ligue o ferro a uma tomada eléctrica apropriada.
3. Rode o comando de selecção de temperatura para a posição '***' (3 pontos)
4. A luz piloto acende-se para indicar que o ferro está ligado.
5. A luz piloto apagar-se-á ao atingir a temperatura desejada.
6. O ferro está preparado para ser utilizado.

7. Carregue no comando do jacto de vapor.

8. O vapor sairá pelos orifícios da base e pulveriza o tecido que estiver a engomar, eliminando assim os vincos.

9. Para os vincos mais resistentes, deve aguardar alguns segundos antes de voltar a carregar no comando do jacto de vapor.

A maioria dos vincos pode ser eliminada carregando três vezes no comando.

Nota: Para activar esta função pode ser necessário carregar várias vezes no comando de jacto de vapor. Para uma qualidade óptima de vapor, não pressione mais de três vezes seguidas o comando de jacto de vapor.

JACTO DE VAPOR EM POSIÇÃO VERTICAL

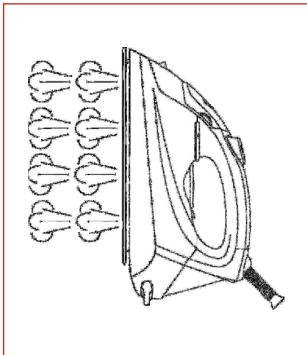

Advertência: Não utilize o vapor em peças de roupa ou tecidos que estejam a ser usados na altura por seres humanos ou por animais de estimação. A temperatura do vapor é muito elevada.

Esta função proporciona uma quantidade extra de vapor para eliminar os vincos das peças delicadas quando estas estiverem penduradas, como cortinas ou qualquer outro tecido colocado verticalmente.

1. Encha o reservatório de água na forma indicada no ponto "Como encher o reservatório".
2. Ligue o ferro a uma tomada eléctrica apropriada.
3. Rode o comando de temperatura para a posição 'Max'.
4. A luz piloto acender-se-á para indicar que o ferro está ligado.
5. A luz piloto apaga-se uma vez atingida a temperatura desejada. O ferro está preparado para ser utilizado.

6. Mantenha o ferro a uma distância de 15 a 30 centímetros da peça de roupa.

7. Carregue uma vez no comando de jacto de vapor.

8. O vapor penetrará na roupa, eliminando os vincos.

9. Para os vincos mais resistentes, aguarde alguns segundos antes de carregar novamente no comando de jacto de vapor. A maior parte dos vincos pode ser eliminada carregando três vezes no comando.

Nota: Para activar esta função pode ser necessário carregar várias vezes no comando de jacto de vapor. Para uma qualidade óptima de vapor, não carregue mais de três vezes seguidas no comando de jacto de vapor.

AUTO LIMPIEZA

Esta função elimina as impurezas e os minerais acumulados na câmara de vapor. O ferro continuará a funcionar nas melhores condições se activar esta função no mínimo uma vez por mês ou com mais frequência consoante a dureza da água utilizada.

1. Encha o reservatório na forma indicada no ponto "Como encher o reservatório"; encha o reservatório até ao meio.
2. Coloque o ferro sobre uma superfície estável em posição vertical.
3. Ligue o ferro.
4. Rode o comando de selecção de temperatura no sentido dos ponteiros do relógio para a posição 'Max'.
5. A luz piloto acender-se-á para indicar que o ferro está ligado.
6. A luz piloto apaga-se após ter sido atingida a temperatura desejada.
7. Aguarde um novo ciclo; a luz piloto acender-se-á e desligar-se-á.
8. Rode o comando de selecção de temperatura no sentido contrário dos ponteiros do relógio para a posição 'Min'.
9. Desligue o ferro da tomada eléctrica.
10. Coloque o ferro em posição vertical sobre o lava-louças.
11. Rode e coloque o Comando de Vapor /Auto-limpeza na posição  (desincrustar).
12. Sairá vapor e água quente dos orifícios da base, eliminando assim as impurezas e os minerais acumulados na câmara de vapor.
13. Agite suavemente o ferro para a frente e para trás até esvaziar completamente o reservatório de água.
14. Após ter concluído a auto-limpeza, desactive o comando de auto-limpeza.
15. Coloque novamente o seu ferro de vapor no suporte e deixe que arrefeça completamente.
16. Limpe a base com um pano húmido e frio.

Precaução: mantenha a pele e o corpo afastados da água quente.

FUNÇÃO ANTI-GOTA

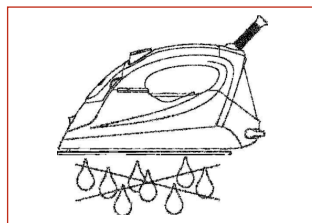

1. Sistema anti-gota, concebido para evitar automaticamente fugas de água da base quando o ferro estiver demasiado frio.
2. Durante a utilização, o sistema anti-gota pode emitir um estalido grave, principalmente enquanto o ferro estiver a aquecer ou a arrefecer. Isto é absolutamente normal e indica que o sistema está a funcionar correctamente.

EXTRACÇÃO DA ÁGUA



1. Desloque o comando de regulação de vapor até à posição .
2. Desligue o ferro da tomada eléctrica.
3. Segure no ferro com o bico para baixo e agite-o suavemente para extrair qualquer resto de água do orifício de enchimento.
4. Quando o ferro estiver completamente frio, arrume-o em posição vertical num lugar seguro.

LIMPEZA DO FERRO

1. Desligue o ferro da tomada eléctrica.
2. Utilize um pano húmido ou um produto não abrasivo para eliminar qualquer resíduo da base ou do corpo do aparelho.

Nota: Nunca utilize objectos pontiagudos ou ásperos para retirar os resíduos da base.

Nunca utilize abrasivos, vinagre ou produtos desincrustantes para limpar o seu ferro.

CARACTERÍSTICAS TÉCNICAS

220V-240V 50Hz 1850W-2200W



¡ATENCIÓN! Cuando desee desprenderse del aparato, **NUNCA** lo deposite en la basura, sino que acuda al **PUNTO LIMPIO** o de recogida de residuos más cercano a su domicilio, para su posterior tratamiento. De esta manera, está contribuyendo al cuidado del medio ambiente.

ALFA[®]

ALFA HOGAR
B-20437547
Avda. Otaola 13
20600 EIBAR (Guipúzcoa)
ESPAÑA
Tel: +34 943 82 03 00
Fax: +34 943 20 40 36
www.alfahogar.com