

Caro Cliente,

Agradecemos por ter escolhido um dos nossos produtos, fruto de experiências tecnológicas e de uma contínua investigação, para alcançar uma qualidade superior em termos de segurança, confiabilidade e prestações.

Neste manual encontrará toda a informação e conselhos úteis para poder utilizar o produto com a maior segurança e eficiência.



Recordamos que o primeiro acendimento deve ser realizado pelo nosso Centro de Assistência Autorizado (Lei 37/2008), que deverá controlar a instalação e preencher a garantia.

- Instalações incorretas, manutenções incorretamente efetuadas, a utilização inadequada do aparelho liberam a empresa fabricante de qualquer dano derivado do uso do fogão de sala.
- A máquina não deve ser utilizada como incinerador, e não se devem utilizar outros combustíveis diferentes do pellet.
- Este manual foi redigido pelo fabricante, sendo parte integrante do produto e deve acompanhar o aparelho durante toda a sua vida útil. No caso de venda ou transferência do produto, assegurar-se sempre de ter o manual, já que a informação que contém está dirigida ao comprador e a todas pessoas que, por distintos motivos, participem na instalação, no uso e na manutenção.
- Ler com atenção as instruções e a informação técnica dadas neste manual, antes de proceder à instalação, à utilização ou a qualquer intervenção no aparelho.
- O cumprimento das indicações dadas no presente manual garante a segurança das pessoas e do produto, a poupança durante o funcionamento e uma maior duração do mesmo.
- O desenho cuidado e a análise dos riscos, levados a cabo pela nossa empresa, permitiram fabricar um produto seguro. No entanto, antes de efetuar qualquer operação, recomenda-se seguir rigorosamente as instruções indicadas no seguinte documento e tê-lo sempre à mão.
- Prestar a máxima atenção durante a manipulação das peças de cerâmica (se as houver).
- Assegurar-se de que a superfície sobre a qual se vai instalar o produto é totalmente plana.
- A parede onde será colocado o produto não pode ser de madeira nem de um material inflamável e devem-se manter as distâncias de segurança.
- Durante o funcionamento, algumas peças do fogão (porta, pega, laterais) podem alcançar temperaturas elevadas, portanto, prestar muita atenção e tomar as devidas precauções se houver crianças, pessoas idosas, pessoas deficientes ou animais.
- A montagem deve ser efetuada por um pessoal autorizado (Centro de Assistência Autorizado).
- Os esquemas e os desenhos são fornecidos a título ilustrativo; o fabricante, seguindo a sua política de desenvolvimento e renovação constantes do produto, poderá realizar quaisquer modificações que considerar oportunas, sem aviso prévio.
- Quando o aparelho estiver à potência máxima de funcionamento, recomenda-se utilizar luvas para manejar a porta do depósito de pellet e o tirador de abertura da porta.
- Aconselha-se não instalar o fogão num quarto de dormir.



Nunca cobrir o corpo do fogão de sala nem obstruir as ranhuras situadas na parte superior durante o funcionamento. O acendimento de todos os nossos fogões é testado na fábrica.

No caso de incêndio, desligar a alimentação elétrica, utilizar um extintor conforme a norma e eventualmente chamar os bombeiros. Contactar seguidamente o Centro de Assistência Autorizado.

1.0 Normativas e declaração de conformidade

A nossa empresa declara que o fogão é conforme às seguintes normas para a marca CE Diretiva europeia:

- 89/336 CE e 2004/108 CE (Diretiva EMC) e sucessivas revisões;
- 2006/95 CE (Diretiva de baixa tensão) y sucessivas revisões;
- 2006/43 CE (Normativa do equipamento);
- 89/106 CE (Produtos de construção);
- Para a instalação em Itália, referir-se à UNI 10683/98 ou sucessivas modificações e para a instalação do aparelho hidro termo sanitário, solicitar a quem realizar a montagem a declaração de conformidade conforme L. 37/2008. Todas as leis locais e nacionais e as normas europeias devem ser cumpridas quando a instalação do aparelho;
- EN 60335-1; EN 50165; EN 60366; EN 55014; EN 61000-3-2; EN 61000-3-3; EN 14785.

1.1 Informações sobre a segurança

É favor de ler com atenção este manual de uso e manutenção antes de instalar e pôr em funcionamento o fogão.

No caso de dúvida, dirigir-se ao revendedor ou ao Centro de Assistência Autorizado.

- O fogão a pellet foi concebido para vivendas. Este fogão, sendo controlado com uma placa eletrónica, permite uma combustão totalmente automática e controlada. A central regula a fase de acendimento, 5 níveis de potência e a fase de extinção, garantindo um funcionamento seguro do fogão.
- A caixa utilizada para a combustão deixa cair na gaveta grande parte da cinza produzida pela combustão dos pellets. No entanto, cada dia deve-se controlar a caixa, dado que nem todos os pellets são sempre da melhor qualidade. (Utilizar unicamente pellets de qualidade aconselhados pelo fabricante).
- O vidro está dotado de uma especial circulação de ar para a auto-limpeza. No entanto, não se pode evitar que uma ligeira pátina cinzenta se adere no vidro após umas horas de funcionamento.

Isto depende também do tipo de pellet utilizado. Alguns pellets podem sujar mais do que outros.

1.2 Responsabilidade

Com a entrega do presente manual, não teremos qualquer responsabilidade, quer civil, que penal, no caso de incidentes derivados do incumprimento, parcial ou total das instruções dadas no manual.

Rejeitamos qualquer responsabilidade no caso de uso inadequado do fogão, de uso incorreto pelo usuário, de modificações e/ou reparações não autorizadas ou a utilização de peças sobressalentes não originais para este modelo.

O fabricante rejeita qualquer responsabilidade civil ou penal, direta ou indireta, nos casos seguintes:

- Manutenção insuficiente,
- Incumprimento das instruções do manual;
- Utilização não conforme com as diretivas de segurança;
- Instalação não conforme com as normas vigentes no país;
- Instalação por pessoal não qualificado e sem formação;
- Modificações e reparações não autorizadas pelo fabricante;
- Utilização de peças sobressalentes não originais;
- Eventos excepcionais.



- **O fogão só deve ser alimentado com pellets de qualidade, de 6 mm de diâmetro e do tipo recomendado pelo fabricante.**
- **Antes de ligar o fogão à eletricidade, deve de estar preparada a conexão dos tubos de descarga com o conduto de fumos.**
- **A grelha de proteção situada no depósito de pellet nunca deve ser removida.**
- **O local de instalação do fogão deve ter uma boa renovação de ar.**
- **Nunca abrir a porta do fogão durante o funcionamento.**



- **Quando o fogão está aceso, o vidro, o puxador e os tubos estão muito quentes; estas partes não podem ser tocadas sem as proteções adequadas.**
- **Guardar o pellet num local seco (sem humidade).**
- **Manter o combustível e outros materiais inflamáveis a uma distância adequada (segura) do fogão.**

2.0 Painel de controlo

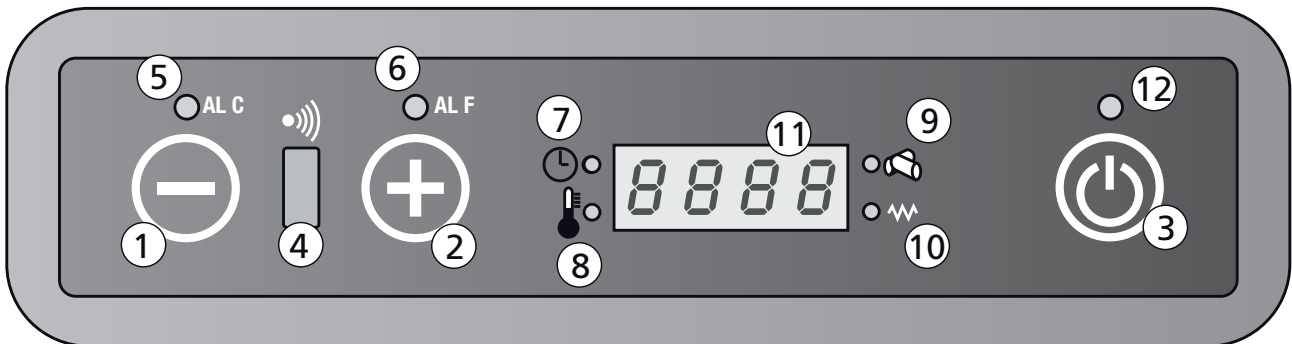

Indicações display

- | | |
|--|-----------------------------|
| 1. Redução da temperatura ou da potência | 7. Led crono termóstato |
| 2. Aumento da temperatura ou da potência | 8. Led temperatura OK |
| 3. Botão On/Off | 9. Led carga pellet |
| 4. Recetor controlo remoto | 10. Led aceso |
| 5. Led alarme ALC | 11. Display LED 7 segmentos |
| 6. Led alarme ALF | 12. Led ON/OFF |

2.1 Botões e funções display

1. Redução da temperatura / potência de trabalho

O botão no menu SET temperatura permite baixar a temperatura a partir de um valor máximo de 40° C até um valor mínimo de 7° C.

O menu "Set potência" pode-se reduzir a potência de trabalho do fogão desde um máximo de 5 até um mínimo de 1.

2. 1. Aumento da temperatura / potência de trabalho

O botão do menu Set temperatura permite subir a temperatura desde um valor mínimo de 7° C até um valor máximo de 40°C.

O menu "Set potência" permite aumentar a potência de trabalho do fogão desde um mínimo de 1 até um máximo de 5.

3. 1. Botão On/Off

Manter pulsado durante pelo menos 2 segundos para acender ou apagar o fogão.

4. 1. Recetor controlo remoto

Sonda de receção das ordens transmitidas desde o controlo remoto.

1. Led AL C

O Led pisca se houver alguma anomalia de funcionamento ou um alarme.

6. Led AL F

O Led pisca se houver alguma anomalia de funcionamento ou um alarme.

7. Led Crono termóstato

Indica que a programação automática dos acendimentos e extinções, única ou diária, está ativa. A programação automática só pode ser efetuada através do controlo remoto (controlo remoto opcional).

8. Led temperatura OK

Acende-se quando a temperatura programada é alcança. Neste caso, no display aparece também a indicação "Eco", alternada com o valor da temperatura ambiente.

9. Led de carga do pellet

O Led pisca cada vez que se carga pellet no interior do fogão.

10. Led aceso

Só se ativa durante a fase de acendimento do fogão para indicar que a resistência está a aquecer o ar necessário para acender o pellet.

11. Display Led 7 segmentos

No display visualizam-se as diferentes modalidades de funcionamento do fogão e também a temperatura ambiente e a potência de trabalho programada pelo usuário.

No caso de um mal funcionamento do fogão, no display visualizam-se as indicações de falha (ver parágrafo indicação alarmes).

12. Led On/Off



O Led indica os diferentes estados do fogão:

- Aceso quando o fogão estiver a trabalhar ou só aceso;
- Apagado quando o fogão estiver em "Off";
- Piscando durante um ciclo de extinção..

2.2 Regulação do fogão

Modificação da temperatura ambiente desejada

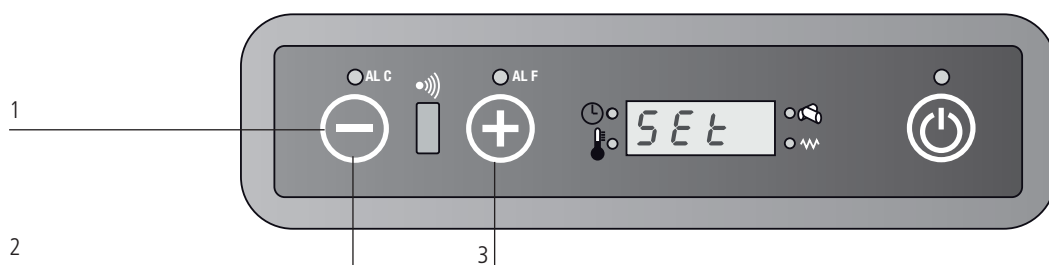

Para mudar a temperatura desejada proceder do modo indicado a seguir:

Pulsar uma vez o botão  (1) para entrar no menu da temperatura. Neste ponto, no display aparece a indicação "Set", alternada com a temperatura desejada. Com os botões  (2) y  (3) baixar ou aumentar o valor desejado. Saindo do menu "Set temperatura", os valores mudam automaticamente após uns segundos de inatividade no próprio menu.



Modificação da potência de trabalho

Para mudar a potência de trabalho desejada proceder do modo indicado a seguir:

Pulsar uma vez o botão  (1) para entrar no menu de potência de trabalho. Neste ponto, no display aparece a indicação "Pot", alternando com a potência que se pode seleccionar entre as 5 disponíveis. Com os botões  (2) e  (3) baixar ou aumentar o valor desejado. A saída do menu "Set potência" será automática após uns segundos de inatividade no próprio menu.

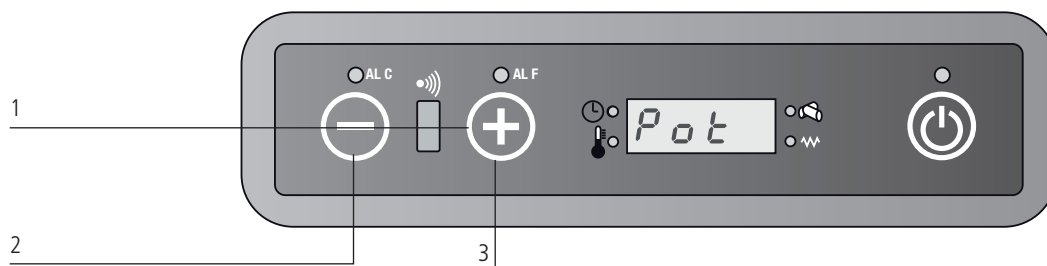

Devemos recordar que o primeiro acendimento deve ser realizado pelo nosso Centro de Assistência Autorizado habilitado (Lei 371/2008), que controlará a instalação e preencherá a garantia. Durante o primeiro acendimento será necessário ventilar muito bem o ambiente, já que se podem produzir cheiros desagradáveis provenientes da tinta e da gordura da parede de tubos.

2.3 Recomendações

- Não acender o fogão de modo intermitente, já que pode provocar chispas e reduzir o tempo de vida dos componentes elétricos;
- Não tocar o fogão com as mãos molhadas. O fogão leva componentes elétricos que podem provocar descargas se não forem manejados corretamente. Os técnicos autorizados são os únicos que podem resolver quaisquer problemas;
- Não extrair nenhum parafuso da cavidade do fogo se não for bem lubrificado antes;
- Nunca abrir a porta quando o fogão a pellet está funcionando;
- Verificar que o recipiente da fornalha está bem posicionado.
- Devemos recordar que toda a canalização de fumo deve ser inspecionada e se estiver fixada deve-se instalar uma abertura de inspeção para a limpeza.

2.4 Carga de pellet no depósito

A carga no depósito realiza-se através da comporta situada na parte superior do fogão. Para realizar a carga de pellet seguir o procedimento seguinte:

- Abrir a comporta da parte superior;
- Deitar no interior do depósito a quantidade de pellet desejada; prestar atenção e deitar uma quantidade suficiente para garantir uma boa autonomia de funcionamento;
- Fechar a comporta superior.

3.0 Primeiro Acendimento do fogão

3.1 Acendimento do fogão

- Antes de acender o fogão, verificar se a fornalha está sem pellet e limpa, sem resíduos de anteriores combustões. Se não estiver limpa despejar e limpar;
- Encher o depósito até 3/4 com o pellet aconselhado pelo fabricante;
- Ligar o fogão a uma tomada de eletricidade com o fio de série adequado;
- Acender o interruptor situado na parte posterior do fogão;
- No display aparece a indicação "OFF";
- Pulsar o botão  durante 2 segundos; acende-se o extrator de fumos, a resistência de acendimento e aparece a indicação "FAN ACC"; o "Led acendimento" acende-se;
- Após mais ou menos 1 minuto aparece a indicação "LOAD WOOD", o fogão carga o pellet e acende-se a resistência;
- Uma vez alcançada a temperatura adequada aparece no display a indicação "FIRE ON": significando que o fogão passou para a última fase de acendimento, depois da qual estará completamente operativo; o "Led aceso" apaga-se.

- Seguidamente, no display aparece a indicação "ON 1-2-3-4-5" conforme a potência programada, alternando com o valor da temperatura ambiente;
- Se alcançar a temperatura programada, no display aparece a indicação: "ECO", alternando com a temperatura ambiente.
- O Led temperatura acende-se quando se alcançar a temperatura programada.



ATENÇÃO!

Antes do acendimento um pouco de fumo pode encher a câmara de combustão.

3.2 Extinção do fogão

Para apagar o fogão, pulsar o botão  no painel de controlo até aparecer no display a indicação "OFF". Após a extinção do fogão o extrator de fumos continua em funcionamento durante um tempo estabelecido, para garantir uma rápida saída dos fumos da câmara de combustão.

Para os modelos com controlo remoto de série, basta apagar o controlo remoto mantendo pulsado durante 2 segundos o botão  e depois confirmar a eleição pulsando o botão "SEND".

Durante a fase de extinção aparecerá a indicação "Off" e o Led do botão On/Off a piscar durante o ciclo de arrefecimento. Se se intentar acender outra vez o fogão nesta fase, aparecerá no display a indicação "At:te" (Atenção) para avisar o usuário que um ciclo de extinção está em curso. Esperar o fim do ciclo e que o Led do botão On/Off acabe de piscar para acender outra vez.

4.0 Controlo remoto (opcional) Botões e funções principais

O controlo remoto permite controlar o fogão e leva umas funções não disponíveis no teclado, como a programação automática dos acendimentos e das extinções.

Utilização do controlo remoto:

1. Dirigir o controlo remoto para o painel de controlo do fogão.
2. Verificar que não há objetos entre o controlo remoto e o recetor situado no fogão.
3. Qualquer opção escolhida no controlo remoto deve ser transmitida ao fogão pulsando o botão "SEND". Após o envio das ordens ouve-se um sinal acústico de confirmação.



On/Off

Utiliza-se para acender ou apagar o fogão e o controlo remoto.

Manter pulsado pelo menos dois segundos para acender/apagar o sistema e pulsar o botão "SEND".



Os dois botões permitem programar a temperatura desejada entre um mínimo de 7 °C e um máximo de 40 °C

LCD 1









LCD 2





Seleciona a modalidade de funcionamento conforme a sequência:

-  Funcionamento Automático
-  Potência 1 (on1)
-  Potência 2 (on2)
-  Potência (on3)
-  Potência 4 (on4)
-  Potência 5 (on5)



SEND

Utiliza-se para enviar à placa as ordens do controlo remoto.



Botão de bloqueio/desbloqueio do teclado do controlo remoto.

Manter o botão pulsado pelo menos 2 segundos para ativar/desativar esta função, (não está disponível em LCD2)



ECONO

Ativa ou desativa a função ECONO.

Manter o botão pulsado pelo menos durante 2 segundos para a programação, ou não, da função.



TURBO





Ativa ou desativa a função TURBO.

Manter o botão pulsado pelo menos 2 segundos para a programação, ou não, da função.



FUNCIÓN RELOJ

Para seleccionar a hora no controlo remoto realizar o seguinte:

- Pulsar 
- O símbolo  e a hora começam a piscar.
- Com os botões   seleccionar a hora e os minutos,
- Pulsar outra vez  para confirmar e pulsar "SEND" para enviar os dados à placa.



SLEEP

Ativa a função SLEEP.

Esta função permite, uma hora depois de ser seleccionada, de baixar automaticamente a temperatura seleccionada 1°C. (Não está disponível em LCD2).



ON1

Com este botão pode-se seleccionar um horário único de acendimento automático (programa 1).



OFF1

Com este botão pode-se seleccionar um horário único de extinção automático (programa 1).



ON2

Com este botão pode-se seleccionar um horário único de acendimento automático (programa 2).



OFF2

Com este botão pode-se seleccionar um horário único de extinção automático (programa 2).



AUTO

Este botão permite habilitar a repetição diária dos eventuais acendimentos/extinções automáticos seleccionados com os programas 1 e 2.



Manter o botão pulsado pelo menos 2 segundos para ativar ou desativar esta função,



CANCEL

O botão CANCEL utiliza-se para apagar horários de acendimento ou de extinção automáticos seleccionados.

Modificação da temperatura

O valor da temperatura pode-se mudar com os botões  (1) e  (2) desde um mínimo de 7°C até um máximo de 40°C. Pulsar o botão "SEND" (3) para enviar os dados, uma vez estabelecido o valor de temperatura desejado.



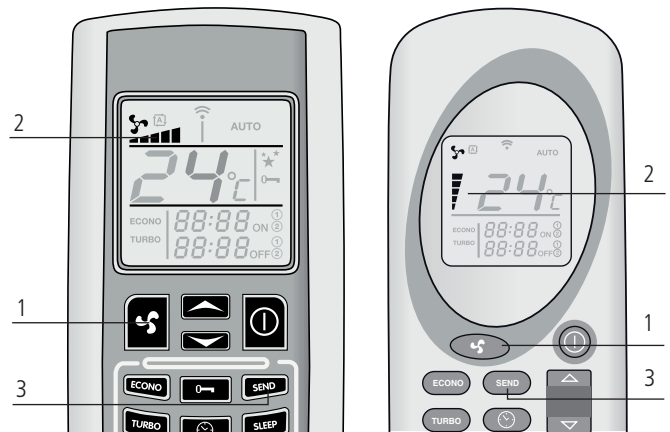

Modificação da potência

A potência de trabalho do fogão pode ser seleccionada pulsando o botão  (1). As indicações (2) no display do controlo remoto indicam as cinco potências de trabalho disponíveis. Pulsar o botão SEND (3) para confirmar a eleição. No painel de controlo do fogão aparece a indicação on1-on2-on3-on4-on5, conforme a potência seleccionada, alternando com a temperatura ambiente. Pode-se seleccionar o funcionamento automático. Ver o item "Função potência automática" para a descrição do funcionamento do fogão nesta modalidade.



Funcionamento potência automática

Para aceder a esta modalidade, pulsar o botão  (1), até aparecer no display o símbolo . Pulsar SEND (2) para enviar os dados. No painel de controlo do fogão aparece a indicação "Auto", alternando com a temperatura ambiente.

Nesta modalidade a placa eletrónica selecciona automaticamente a potência de trabalho, conforme os graus de diferença entre a temperatura programada e a temperatura ambiente medida pela sonda situada na parte posterior do fogão.

Pulsar novamente , seleccionar a potência desejada e pulsar o botão "SEND" para voltar ao funcionamento normal.



Função turbo

A função Turbo foi projetada para poder aquecer um local rapidamente, por exemplo quando o fogão leva pouco tempo aceso.

Nesta modalidade o fogão trabalha à máxima potência durante um período máximo de trinta minutos, levando o set temperatura automaticamente até 30°C após os trinta minutos previstos (ou antes, se durante esse tempo recebem-se novas ordens através do controlo remoto), o fogão volta a trabalhar no estado em que estava a trabalhar antes do envio da programação Turbo.

Para ativar esta função é necessário manter pulsado o botão TURBO (1) pelo menos durante 2 segundos. No display do controlo remoto aparece a indicação "TURBO" (2), e a temperatura desejada e a potência de trabalho desaparecem.

Pulsar SEND (3) para enviar as ordens à placa. O painel de controlo situado no fogão mostra a indicação "Turb", alternando com a temperatura ambiente e a potência de trabalho antes da ativação da função TURBO.

Para desativar esta função antes dos trinta minutos previstos, pulsar novamente o botão TURBO (1) pelo menos dois segundos. No display do controlo remoto aparece a indicação TURBO, enquanto não estiverem disponíveis a seleções da potência e da temperatura.

Pulsar o botão SEND (3) para confirmar as modificações.



Função ECONO

A função ECONO é uma função de poupança, a utilizar quando for preciso estabilizar e manter constante a temperatura ambiente.

Nesta modalidade o fogão opera reduzindo cada 10 minutos a potência de trabalho, até chegar à potência 1. Para ativar esta função deve-se manter pulsado o botão ECONO (1), durante pelo menos 2 segundos. No display do controlo remoto aparece a indicação "ECONO" (2) e a temperatura programada e a potência de trabalho desaparecem.

Pulsar SEND (3) para enviar as ordens à placa.

O painel de controlo do fogão mostra a indicação "Econ", alternando com a temperatura ambiente e a potência de trabalho em que o fogão estava a trabalhar antes da ativação da função ECONO.

Para voltar ao funcionamento normal, pulsar novamente o botão ECONO (1) pelo menos dois segundos. No display do controlo remoto aparece a indicação ECONO, enquanto estiver disponível a seleção da potência e da temperatura. Pulsar o botão SEND (3) para confirmar as modificações.



Função SLEEP (não está disponível em LCD2)

A modalidade SLEEP é outra função de poupança, já uma hora depois de ser ativada o sistema baixa automaticamente o set temperatura de 1 °C.

Para selecionar a modalidade SLEEP, pulsar o botão SLEEP (1) no controlo remoto. No display aparece o símbolo ★★. Pulsar o botão SEND (2) para transmitir as ordens ao fogão.

O painel de controlo indica a nova situação com a indicação "SLEE" alternando com a potência de trabalho do fogão.

Pode-se desativar a modalidade SLEEP em qualquer momento, pulsando novamente o botão SLEEP e depois o botão SEND de envio do controlo remoto.

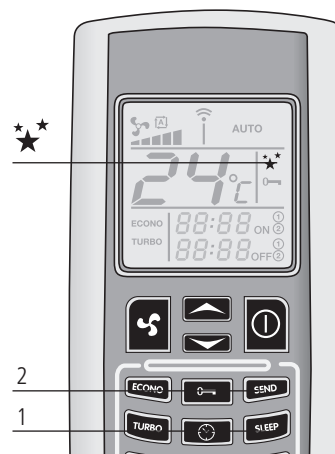

Nota: com o fogão a trabalhar em potência "Auto", não se pode ativar a modalidade sleep.

Função crono termóstato (disponível só com o controlo remoto)

Com a função crono termóstato pode-se programar até um máximo de dois acendimentos e duas extinções automáticos por dia. Para poder repetir cada dia os acendimentos e as extinções automáticos, necessita-se utilizar também a função AUTO (ver ponto "Repetição diária AUTO").

ATENCIÓN: Os horários de acendimento e extinção automáticos devem ser programados com o controlo remoto em Off.

ATENCIÓN: No caso de corte de eletricidade, embora seja só de uns poucos segundos, provoca a perda dos dados dos horários de acendimento ou extinção automáticos programados. Quando voltar a eletricidade será necessário efetuar novamente a programação através do controlo remoto.

ATENCIÓN: A temperatura e a potência de funcionamento do fogão nas faixas horárias com programação automática serão as anteriores à última extinção.

ATENCIÓN: Entre uma extinção e um novo acendimento, prever pelo menos um tempo mínimo de 20 minutos, para o fogão poder realizar um ciclo completo de arrefecimento.

Se não se respeitar este tempo mínimo, não será efetuado qualquer acendimento programado.

Programa 1 (ON1 e OFF1)

Acendimento automático ON1



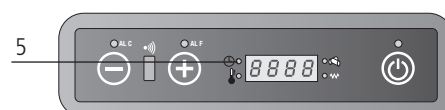

Para programar o horário de acendimento automático do programa 1 realizar o seguinte:

Pulsar o botão (1). A hora e os minutos no display do controlo remoto começam a piscar, assim como o símbolo **ON1**. Os botões (2) e (3) permitem mudar o horário de acendimento desejado a step de 10 minutos. Para mudar mais rapidamente o horário manter pulsados os botões (2) e (3).

Confirmar a seleção pulsando novamente o botão (1). Neste ponto, no display do controlo remoto visualiza-se em modo constante o horário de acendimento selecionado. Pulsar SEND (4) para enviar as ordens à placa de controlo do fogão. No painel de controlo acende-se o LED crono termóstato, para indicar que a programação está ativada (5).



Extinção automática OFF1

Pulsar o botão  (1). A hora e os minutos no display do controlo remoto começam a piscar, assim como o símbolo **OFF1**. Os botões  (2) e  (3) permitem mudar o horário de extinção desejado em ciclos de 10 minutos. Para mover mais rapidamente o horário, manter pulsados os botões  (2) e  (3).

Confirmar a seleção pulsando novamente o botão  (1). Neste ponto, no display do controlo remoto visualiza-se em modo constante o horário de extinção elegido.

Pulsar SEND (4) para enviar as ordens à placa de controlo do fogão. No painel de controlo acende-se o LED crono termóstato, para indicar que a programação está ativada. Uma vez terminados os acendimentos e as extinções automáticos o LED crono termóstato apaga-se e no controlo remoto desaparecem os horários estabelecidos antes.



Programa 2 (ON2 e OFF2)

Como no caso anterior, só com os botões ON2 e OFF2.

Eliminação dos horários de programação selecionados

Para cancelar os horários de programação selecionados, proceder do modo seguinte: Este exemplo refere-se à extinção automática do programa 1 (Off1), embora o procedimento esteja indicado para todos os horários. Pulsar o botão correspondente ao horário de acendimento ou de extinção que se quer apagar. Como no exemplo, pulsar o botão  (1). A hora e os minutos no display do controlo remoto começam a piscar, assim como o símbolo OFF1. Pulsar o botão "CANCEL" (2) para apagar no display do controlo remoto o horário ou os horários de acendimento ou extinção automáticos. Pulsar o botão "SEND" (3) para confirmar as ordens e enviá-las à placa eletrónica do fogão.



Repetição diária AUTO

A função AUTO permite repetir diariamente e sem termo os acendimentos e extinções automáticos programados. Para ativá-la manter pulsado o botão AUTO (1) pelo menos 2 segundos. No display do controlo remoto aparece a indicação "AUTO" (2). Pulsar SEND (3) para confirmar as ordens e transmiti-las à placa eletrónica do fogão. No painel de controlo acende-se o LED crono termóstato, para indicar que a programação está ativa. Em qualquer momento pode-se inabilitar a repetição automática, pulsando novamente o botão AUTO, pelo menos dois segundos. No display aparece a indicação "AUTO". Pulsar SEND para confirmar as ordens e enviá-las à placa.

ATENÇÃO: é preciso limpar a fornalha antes de cada acendimento automático programado, para evitar falhas de acendimento com a conseguinte deterioração do fogão e a contaminação do ambiente.

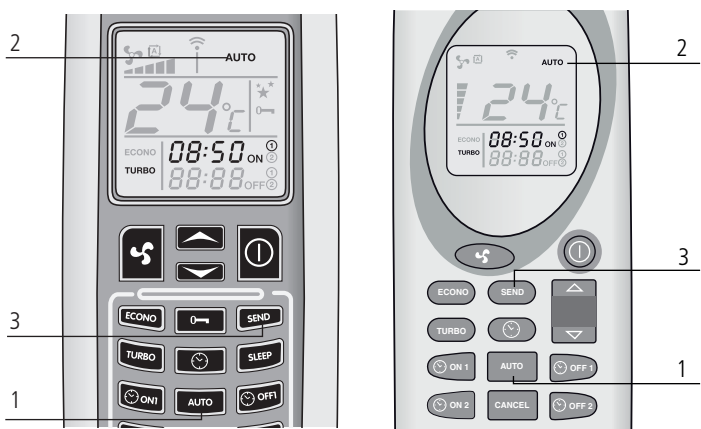

4.1 Substituição das pilhas do controlo remoto

Para mudar as pilhas do controlo remoto, tirar a tampa posterior como se pode ver na figura.

Substituir as pilhas, respeitando as polaridades + -. As pilhas são do tipo AAA de 1,5 V.

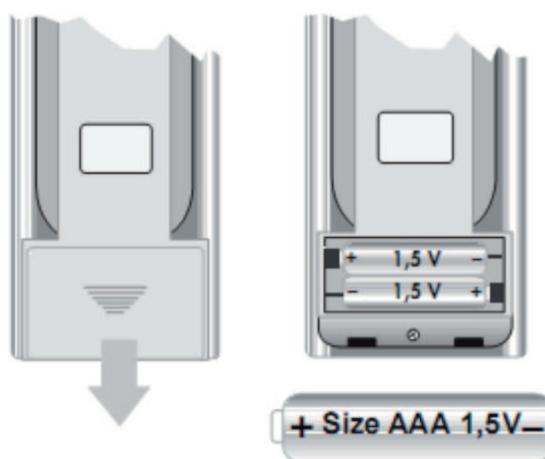

5.0 Informação no display



"OFF"

"OFF" la estufa está apagada o está en la fase de apagado.



"FAN - ACC"

O fogão está na fase de pré-aquecimento resistência, anterior ao acendimento.



"LOAD WOOD"

Indica que o fogão está na fase de carga de pellet. No painel de controlo está aceso o LED de acendimento.



"FIRE ON"

O fogão está na fase de estabilização da chama (chama presente).



"ON 1"

O fogão está na fase de trabalho à potência mínima.



"ECO"

O fogão alcançou a temperatura desejada e está na fase de poupança. Nesta fase não se pode modificar a potência.

Se a temperatura selecionada for de 41°C o fogão tentará chegar à temperatura selecionada sem passar para a modalidade económica (ECO).



"STOP FIRE"

O fogão está na fase de auto-limpeza da gaveta; o extrator de fumos volta à máxima velocidade e a carga de pellet está no mínimo.



"ATTE"

Aparece quando se acende o fogão durante um ciclo de arrefecimento. Esperar o fim do ciclo para proceder a um acendimento normal.

5.1 Sinalização de alarmes

0000

COOL FIRE

No caso de falta de corrente, embora sejam só uns poucos segundos, o fogão apaga-se. Quando voltar a corrente elétrica o fogão realiza um ciclo de extinção e no display aparece a indicação "Cool fire". Uma vez finalizado o ciclo de arrefecimento, o fogão reinicia-se automaticamente.

NOTA: Para os modelos dotados de controlo remoto, quando se produzir este alarme, será preciso reprogramar os horários de acendimento e extinção automáticos selecionados. A falta de corrente provoca a perda dos horários antes selecionados.

Quando voltar a corrente, pulsar o botão SEND no controlo remoto para enviar ao fogão a programação automática estabelecida anteriormente.

5E8U

SERV

Quando aparece a indicação "Serv" no display, significa que o fogão alcançou 900 horas de funcionamento. Aconselha-se contactar o centro de assistência técnica autorizado para a manutenção periódica.

A228

ALARME NO ACC: ACENDIMENTO ANÓMALO

Se o período previsto para o acendimento for de uns 15 minutos, quer dizer que a temperatura do fumo é insuficiente. Pode-se verificar também pouca carga de pellet no acendimento. Pulsar o botão On/Off no painel de controlo para fazer um reset do alarme. Esperar o fim do ciclo de arrefecimento, limpar a fornalha e realizar um novo acendimento.

F8FE

ALARME NO FIRE

Aparece no caso de extinção do fogão durante a fase de trabalho (por exemplo por falta de pellet no depósito). No display aparece a indicação "Alarm NO Fire". Pulsar o botão On/Off no painel de controlo para fazer um reset do alarme. Esperar que se acabe o ciclo de arrefecimento, despejar a fornalha e realizar um novo acendimento.

F8FB

ALARME FAN FAIL

Este alarme ativa-se quando o extrator de fumos está danificado ou quando a velocidade do ventilador não é indicada no ventilador de expulsão dos fumos.

Neste caso fazer um reset do alarme pulsando o botão On/Off e contactar o centro de assistência técnica autorizado.

F8MB

ALARME SOND FUMI

Aparece em caso de avaria ou desconexão da sonda para a leitura da temperatura dos fumos. No display aparece a indicação Alarm Sond Fumi. Neste caso fazer um reset do alarme pulsando o botão On/Off e contactar o centro de assistência técnica autorizado.

0E88

ALARM DEP SIC FAIL

Este alarme é acompanhado pelos leds ALF e ALC a piscar no painel de controlo.

Indica dois eventos possíveis: um entupimento da chaminé ou um sobreaquecimento do fogão.

Nos dois casos o motor redutor para a carga do sem fim para-se e o fogão apaga-se. Fazer um reset do alarme pulsando o botão On/off. Verificar uma eventual intervenção do termóstato de rearme manual situado na parte traseira do fogão (4).

Desparafusar a tampa de proteção e pulsar até ao fundo o botão que aparece abaixo.

Se o problema continuar, contactar o centro de assistência técnica autorizado.

1. Botão de acendimento
2. Fio de alimentação
3. Fusível F4AL250V
4. Botão rearme termóstato
5. Sonda ambiente

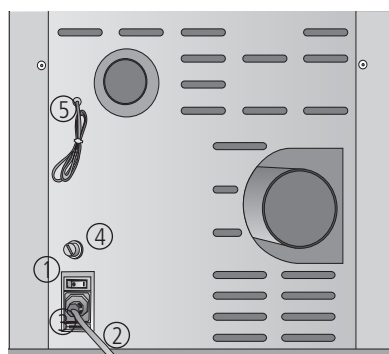

6.0 Limpeza e manutenção

Antes de efetuar qualquer operação de manutenção no fogão, tomar as seguintes precauções:

- Verificar que todas as peças do fogão estão frias;
- Verificar que as cinzas estão totalmente apagadas;
- Verificar que o interruptor geral está em OFF;
- Desligar a tomada para evitar contactos acidentais;
- Concluída a fase de manutenção, assegurar-se de que tudo está em ordem como antes da intervenção (fornalha colocado corretamente).



É favor seguir atentamente estas instruções para a limpeza. Seu incumprimento pode provocar problemas no funcionamento do fogão.

6.1 Limpeza da câmara de combustão (uma vez por mês)

Com o fogão frio e parado realizar o seguinte:

Desmontar o raspador com a porta fechada.

Acionar 5 ou 6 vezes o raspador puxando-o e empurrando-o para o fogão, para assegurar a limpeza dos tubos de permuta de calor.

Quando terminar a operação puxar a palanca para facilitar a posterior desmontagem das paredes interiores da câmara de combustão.



Fig. 1



- Abra a porta do fogão e retire a fornalha e a caixa de cinzas (Fig. 1).
- Remover o corta-fogo superior, seguindo o procedimento descrito no ponto 6.8



Fig. 2



Fig. 3



Fig. 4



Fig. 5

Retire as placas exteriores corta-fogo. É suficiente de puxar sem girar. Se for preciso, pode utilizar uma chave de parafusos ou algo similar para tirar as placas (Fig. 2-3-4). Tirar a placa central da câmara de combustão. (Fig. 5)



Fig. 6



Fig. 6.1



Fig. 6.2

Retire as placas laterais internas com uma chave de parafusos no ponto indicado na figura 6-6.1-6.2.

Retira a parte inferior da câmara de combustão com uma chave de parafusos. Deve começar obrigatoriamente pela secção da direita (Fig.7-8-9).



Fig. 7



Fig. 8



Fig. 9

Com o aspirador de pó, limpar o interior da câmara de combustão removendo a cinza acumulada. (Fig. 10).



Fig. 10

6.3 Limpeza das superfícies

Para a limpeza das superfícies utilizar um trapo com água ou água e sabão neutro.



O uso de detergentes ou diluentes agressivos danificam as superfícies do fogão. Antes de utilizar qualquer detergente aconselha-se experimentá-lo numa zona que não esteja à vista ou contactar o Centro de Assistência Autorizado para solicitar conselhos sobre o particular.

6.4 Limpeza das peças de metal

Para limpar as peças de metal do fogão utilizar um trapo suave humedecido com água.

Nunca limpar as peças de metal com álcool, diluentes, gasolina, acetonas ou outras substâncias desengordurantes. No caso de utilização desses produtos a nossa empresa rejeitará qualquer responsabilidade. Eventuais variações da tonalidade das peças de metal podem ser devidas a um uso não adequado do fogão.



ATENÇÃO!
É necessário fazer uma limpeza diária da fornalha e limpar periodicamente a caixa de cinzas. A pouca ou nenhuma limpeza, pode provocar, em certos casos falhas na ignição do fogão com o conseguinte deterioro do mesmo e a contaminação do ambiente, (potenciais emissões de fuligem e queimaduras). Não voltar a pôr o pellet não queimada da fornalha.

6.5 Limpeza da fornalha e do suporte

Quando a chama adquire uma cor vermelha ou é fraca e acompanhada de fumo preto, significa que há depósitos de cinzas ou incrustações que não permitem o correto funcionamento do fogão e que devem ser eliminados (Fig. 11). Retirar a fornalha todos os dias, levantando-a do encaixe; limpar a cinza e os depósitos que se possam formar, prestando especial atenção a limpeza dos orifícios obstruídos (utilizar uma ferramenta pontiaguda, não fornecida com o equipamento da máquina). Esta operação é necessária em particular nos primeiros acendimentos, sobre tudo se se utilizarem pellets distintos aos que fornece a nossa empresa. A frequência desta operação estará determinada pela frequência de uso e pela escolha do pellet.

Também se deve controlar o suporte da fornalha aspirando as cinzas que possam estar depositadas no suporte.

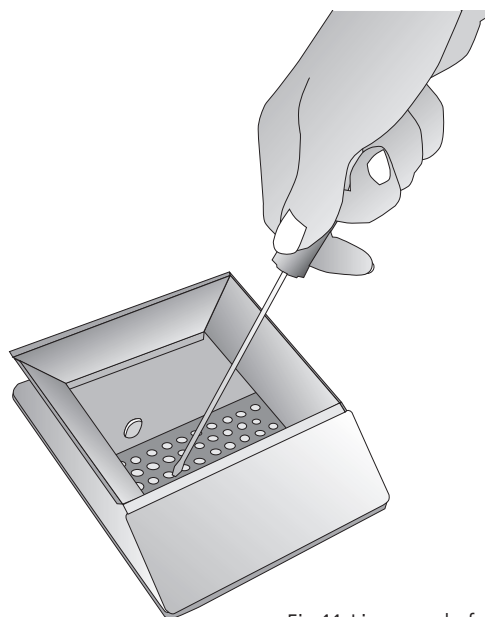

Fig.11:Limpeza da fornalha

6.6 Limpeza do revestimento de cerâmica (se o houver)

O revestimento de cerâmica deve-se limpar com um trapo suave e seco. Utilizar só detergentes neutros e suaves. Não molhar nem limpar nunca a cerâmica com água fria enquanto a cerâmica estiver quente: o shock térmico pode parti-la.



ATENÇÃO! A cerâmica queima!!!

6.7 Limpeza diária com raspador (se o houver)

Com o fogão apagado e frio, acionar 5-6 vezes o raspador da canalização de permuta de calor, puxando e empurrando a maneta situada entre as grelhas dianteiras por onde sai o ar.

- Empurrar o raspador para o fogão com a porta fechada (Fig. 12).
- Puxar o raspador com a porta fechada (Fig. 13).

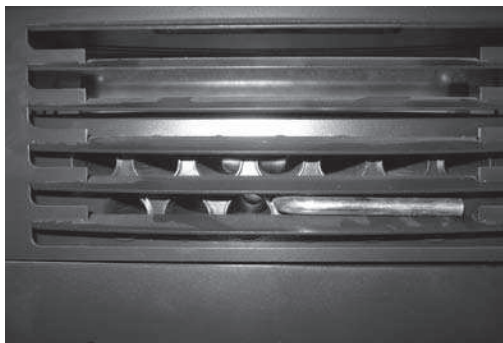

Fig. 12: raspador não acionado

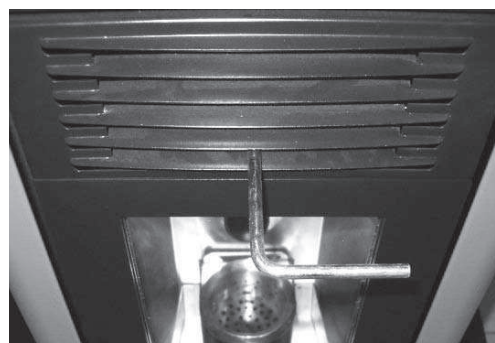

Fig. 13 :raspador acionado

6.8 Limpeza da placa corta-fogo

Retire a placa corta-fogo conforme as instruções indicadas nas figuras (14-15-16-17).

Com um aspirador remover toda a cinza depositada na parte superior. Depois, montar a placa corta-fogo e verificar que os três ganchos estão bem situados.



Gancho de apoio



Fig. 14: levantar a placa corta-fogo



Fig. 15: levantar a placa corta-fogo



Fig. 16: rotação da placa corta-fogo

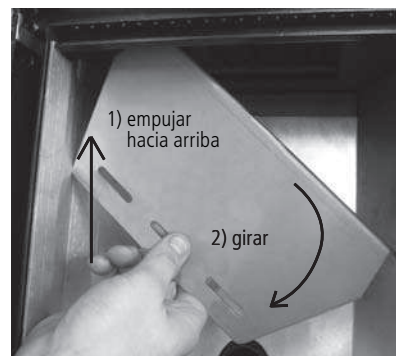

Fig. 17: retirar a placa corta-fogo

6.9 Caixa de cinzas

Abriu a porta e tirar a caixa de cinzas. Com um aspirador remover todas as cinzas depositadas no interior. Esta operação pode ser realizada com maior ou menor frequência conforme a qualidade do pellet utilizado (Fig. 18-19).

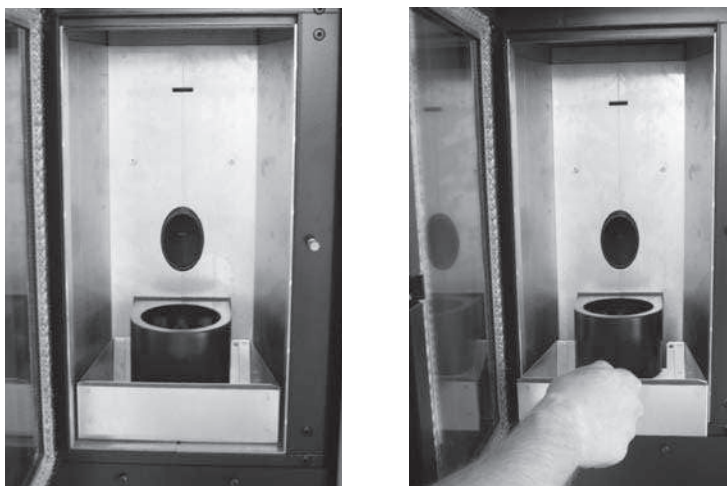

Fig. 18-19: limpeza da caixa de cinzas

6.10 Limpeza do vidro

O vidro é do tipo autolimpante, portanto, enquanto o fogão estiver a funcionar, uma camada de ar desloca-se pela superfície do vidro, mantendo afastadas as cinzas e a sujidade. No entanto, após umas horas forma-se uma pátina cinzenta que se deve limpar quando se apagar o fogão. A sujidade do vidro depende também da qualidade e da quantidade de pellet utilizado. A limpeza do vidro deve ser realizada com o fogão frio e com os produtos aconselhados e testados pela nossa empresa. Quando se leva a cabo esta operação, observar sempre se a junta cinzenta à volta do vidro está em perfeito estado; a falta de controlo da eficiência desta junta pode comprometer o funcionamento do fogão. Um pellet de baixa qualidade provoca sujidade no vidro.

ATENÇÃO! Se o vidro estiver partido, não intentar acender o fogão.

6.11 Limpeza da instalação de descarga

Até adquirir uma certa experiência em relação às condições de funcionamento, aconselhe-se efetuar esta manutenção pelo menos uma vez por mês.

- Desligar o fio de alimentação elétrica;
- Tirar a tampa da união em T e limpar as canalizações;

Se for necessário, pelo menos as primeiras vezes solicitar pessoal qualificado;

- Limpar cuidadosamente a instalação de escape de fumos: Este trabalho deve ser efetuado por um limpa-chaminés profissional;
- Uma vez por ano, limpar o pó, as teias de aranha, etc. na zona situada por trás dos painéis do revestimento interno, especialmente os ventiladores.

6.12 Limpeza dos ventiladores

O fogão está dotado de dois ventiladores (ambiente e fumos) situados na parte inferior traseira e inferior do fogão. O pó ou as cinzas depositados nas pás dos ventiladores produzem um desequilíbrio que provoca ruídos durante o funcionamento. Portanto, é necessário limpar os ventiladores, pelo menos uma vez por ano. Para esta operação será preciso desmontar algumas peças do fogão, por conseguinte a limpeza do ventilador só pode ser executada pelo nosso Centro de Assistência Autorizado.

6.13 Limpeza de final de temporada

No fim da temporada, quando o fogão já não se for utilizar, aconselha-se realizar uma limpeza geral mais cuidadosa:

- Remover todos os pellet do depósito e do parafuso sem fim de alimentação;
- Limpar cuidadosamente a fornalha, o suporte da fornalha, a câmara de combustão e a caixa de cinzas.

Se os pontos anteriores foram cumpridos, só será necessário controlar o estado do fogão. É necessário limpar muito bem o tubo de descarga ou a canalização de fumos e verificar o estado do recipiente; se for necessário, chamar o Centro de Assistência Autorizado. Lubrificar as dobradiças da porta e do puxador se for preciso. Verificar também o cordão de fibra cerâmica do vidro, na parede interna da porta. Se estiver gasto ou excessivamente seco, pedir outro ao Centro de Assistência Autorizado.

Ler com atenção as indicações sobre as precauções a tomar e seguir corretamente os processos.



ATENÇÃO!

Não tente instalar o fogão; deve ser instalado por pessoal autorizado e competente.

- **No caso de danos ou de mau funcionamento, dirigir-se ao Centro de Assistência Autorizado.** Qualquer tentativa de desmontagem das peças ou de manutenção do aparelho pode expor o utilizador ao perigo de choques elétricos. O fogão contém peças cuja manutenção deve ser efetuada pelo Centro de Assistência Autorizado.
- **O fogão é um aparelho de aquecimento**, as peças chegam a ter umas temperaturas elevadas e o contacto sem as precauções adequadas pode provocar queimaduras graves. Tenha muito cuidado com as crianças.
- **Se tiver de fazer uma mudança de casa, dirija-se ao Centro de Assistência Autorizado para a desmontagem e a nova instalação.**
- **Não pôr os dedos nem objetos nas aberturas de ventilação de saída do ar.** No interior do aparelho há um ventilador que gira a alta velocidade e que pode provocar graves lesões pessoais. Tenha muito cuidado com as crianças.
- **Não deve permanecer diretamente exposto ao fluxo de ar quente durante longos períodos de tempo.**
A exposição direta e prolongada ao ar quente pode ser nociva para a saúde. Tenha especial cuidado nos locais onde há crianças, pessoas idosas ou doentes.
- **No caso de um mau funcionamento do fogão, parar imediatamente o aparelho, apagar o interruptor automático e chamar o Centro de Assistência Autorizado.**
- A utilização contínua do aparelho em más condições pode provocar incêndios ou deflagrações.
- Se a saída de ar complementar não se utilizar, (só para os modelos canalizados), verificar que a velocidade do ventilador está a zero (desativada).

ADVERTÊNCIAS

- **Durante as operações de instalação do fogão, evitar o acesso às crianças no lugar de trabalho.** Podem ocorrer acidentes imprevistos.
- **Não bloquear nem cobrir nunca o corpo do fogão, nem tapar as aberturas de ventilação situadas na parte superior.** A obstrução destas aberturas de ventilação pode provocar incêndios.
- **Não utilizar o fogão em locais onde estejam situados aparelhos de precisão ou obras de arte.** A qualidade dos objetos conservados poderia deteriorar-se.
- **Não expor animais ou plantas ao fluxo de ar direto do aparelho.** Uma exposição direta prolongada ao fluxo de ar do fogão pode ter influências negativas nas plantas e nos animais.
- **Arejar de vez em quando o local durante a utilização do aparelho.** Uma ventilação insuficiente pode dar origem a uma insuficiência de oxigénio no local.
- **Não expor o fogão ao contacto com água.** O isolamento elétrico pode ser danificado, provocando explosões e roturas do térmico de rearmamento.
- **Verificar as condições da instalação para poder detetar quaisquer problemas.** Após 900 horas de funcionamento do fogão (quando se visualize no display inferior a indicação SErV), contactar o Centro de Assistência Autorizado para a limpeza e a manutenção ordinária. Não utilizar gás inflamável perto do fogão.
- **Desligar o interruptor automático quando for previsto não utilizar o aparelho durante um período prologado.**
- Todos os nossos fogões são objeto de um acendimento na fábrica.

Normas e declaração de conformidade

Legislação

- A nossa firma declara que o fogão é conforme com as normas seguintes para a marca CE Diretiva Europeia:
- 89/336 CEE e 2004/108 CE (diretiva EMC) e alterações sucessivas.
- 2006/95 CE (diretiva de baixa tensão) e alterações sucessivas.
- 2006/42 CE (diretiva aparelhos).
- 89/106 CE (produtos em construção).
- Para a instalação em Itália, referir-se à norma UNI 10683/98 ou modificações sucessivas. Para a instalação hidro termo sanitária, a pessoa que realizou a instalação deverá fornecer a declaração de conformidade L 37/2008. Todas as leis locais e nacionais e as normas europeias devem ser cumpridas para a instalação do aparelho.
- EN 60335-1 - EN 50165 - EN 50366 - EN 55014-1 - EN 61000-3-2 - EN 61000-3-3 - EN 14785.

Responsabilidade

O construtor rechaça qualquer responsabilidade civil ou penal direta ou indireta no caso de:

- Manutenção incorreta.
- Incumprimento das instruções dos manuais.
- Utilização não conforme com as diretivas de segurança.
- Instalação não conforme com as normas em vigor no país.
- Instalação por pessoal não qualificado e não autorizado.
- Modificações e reparações não autorizadas pelo fabricante.
- Utilização de peças sobressalentes não originais.
- Eventos excepcionais.
- Utilização de pellet não aprovado pelo construtor.

Instalação

Conduto de fumos

O conduto de fumos deverá cumprir as exigências seguintes:

- Não poderá ser conectado qualquer outro fogo aberto, fogão, caldeira ou exaustor aspirador, seja qual for o tipo (Fig. 1).
- Deve estar adequadamente afastado de materiais combustíveis ou inflamáveis por meio de interstícios de ar ou um isolante adequado.

- A secção interna deve ser uniforme, de preferência circular: as secções quadradas ou retangulares devem ter os cantos arredondados com um raio não inferior a 20 mm, relação máxima entre os lados de 1,5; parades mais lisas possível e sem estreitamento, curvas regulares e sem descontinuidade, desvio em relação ao eixo não superior a 45°.

Fig. 1: método de instalação do conduto de fumo

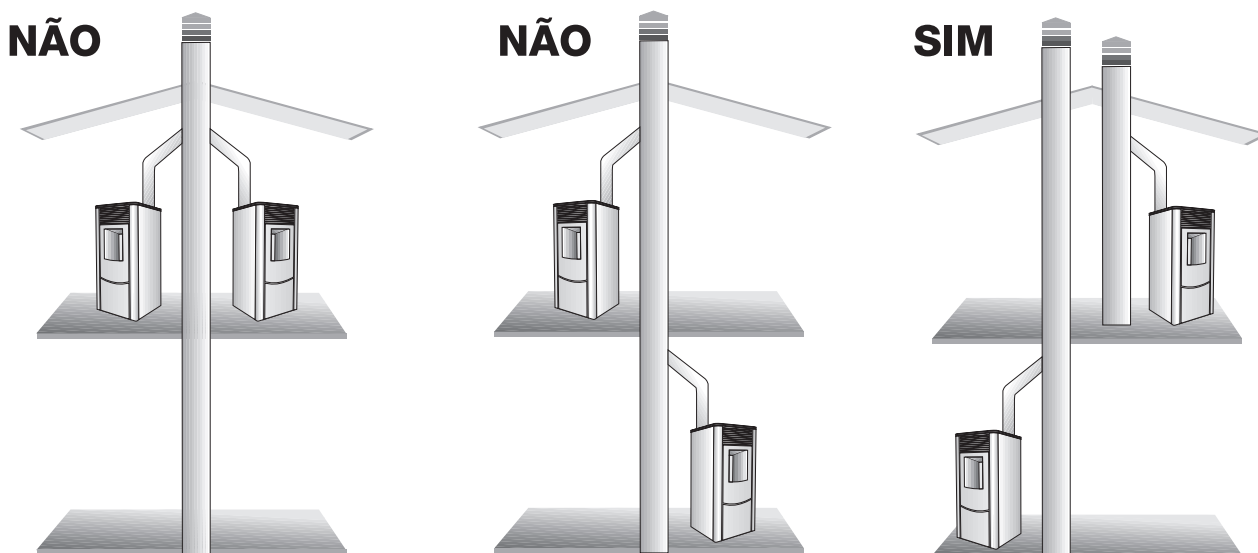

Instalação

- Cada aparelho deve ter o seu próprio conduto de fumos com uma secção igual ou superior ao diâmetro do tubo de evacuação dos fumos do fogão e uma altura não inferior à altura declarada.
 - Nunca utilizar dois fogões no mesmo local, um fogo aberto e um fogão, um fogão de sala e um fogão de cozinha de lenha, etc., já que a tiragem de um deles poderia prejudicar a tiragem do outro.
 - Por outra parte, não são admitidos os condutos de ventilação de tipo coletivo, já que podem colocar em depressão o meio da instalação, incluso se forem instalados em locais adjacentes e comunicantes com o local da instalação.
 - Está proibido praticar aberturas fixas ou móveis no conduto de fumos para ligar aparelhos diferentes do aparelho para o qual está reservado.
 - Está proibido de fazer passar pelo interior do conduto de fumos, incluso se estiver sobredimensionado, outros canais de adução de ar e tubos para uso doméstico.
 - Aconselha-se que o conduto de fumos seja dotado de uma tampa de recolha de cinzas e de condensações, situada por baixo da entrada da chaminé, para ser facilmente acessível e controlável e deve ser dotada de uma porta de visita estanque.
- Se se utilizarem condutos de fumos com saídas paralelas, aconselha-se elevar de um elemento a câmara contravento.
- O tubo da chaminé nunca deve passar através de uma superfície combustível.

Chaminé existente

A chaminé deverá cumprir as exigências seguintes:

- A secção e a forma interna devem ser equivalentes às do conduto de fumos.
- A secção útil de saída não deve ser inferior ao duplo da secção do conduto de fumos.
- A chaminé que sai do telhado ou que fica em contacto com o exterior (por exemplo no caso de um sótão não isolado), deve ser revestida com elementos em terracota e muito bem isolada.

- Ser construída de maneira a impedir a penetração da chuva, neve e corpos estranhos no conduto de fumos e para que, no caso de vento em qualquer direção e inclinação a tiragem seja bem assegurada (chapéu anti-vento).
- A chaminé deve ser posicionada de maneira a garantir a evacuação dos fumos bastante longe da zona de refluxo. Uma tal zona tem dimensões e formas diferentes conforme a inclinação do telhado. Para isso devem-se escolher necessariamente as alturas mínimas (Fig. 2).
- A chaminé deverá ser do tipo anti-vento e ultrapassar a altura do sótão.
- Os eventuais obstáculos que ultrapassarem a altura da chaminé não serão protegidos pela própria chaminé.

Fig. 2 Características da chaminé

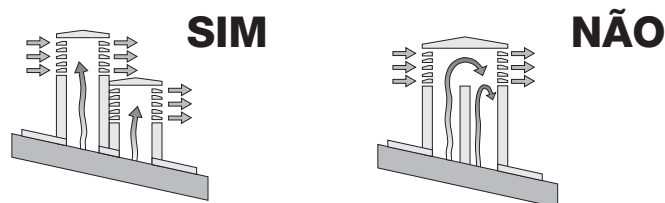

Dimensionamentos

Evacuação dos fumos

O sistema de evacuação deve ser único para o fogão (não se admitem evacuações num conduto de fumos comum a outros dispositivos). A evacuação dos fumos faz-se através de um tubo de 80 mm de diâmetro situado na parte traseira.

Deve-se prever um “T com uma tampa de recuperação da condensação à saída da parte vertical.

A evacuação dos fumos do fogão deve ser conectada com o exterior mediante tubos de aço inoxidável ou pretos (resistentes a 450° C) sem obstruções.

O tubo deve ser hermético. Para a vedação dos tubos e a sua isolação eventual, é necessário utilizar materiais resistentes pelo menos a 300° C (silicone ou mástique para altas temperaturas).

As partes horizontais podem ter um comprimento de até 2 m e pode-se utilizar até três curvas a 90°.

Se a evacuação não se realizar num conduto de fumos, será necessária uma parte vertical, adequadamente fixada, de pelo menos 1,5 m (salvo no caso de evidentes contraindicações de segurança) e uma cobertura anti-vento (Fig. 3). O conduto vertical pode ser interno ou externo. Se o conduto de fumos estiver no exterior, deverá ser isolado (Fig. 4). Se o conduto de fumos for introduzido num conduto de fumos, este deve ser específico para combustíveis sólidos e se for superior a 150 mm de diâmetro, será necessário tubar a chaminé e selar o conduto na alvenaria.

Todas as partes do conduto devem poder ser inspecionadas. Se o conduto for fixo, será necessário dispor de um buraco de inspeção para a limpeza.

O local adjacente não poderá ser utilizado como oficina de reparação, local de armazenagem de materiais combustíveis, nem para qualquer outra atividade suscetível de apresentar um perigo de incêndio.

Fig. 3: A instalação do tubo de evacuação de fumo deve ser conforme à lei.

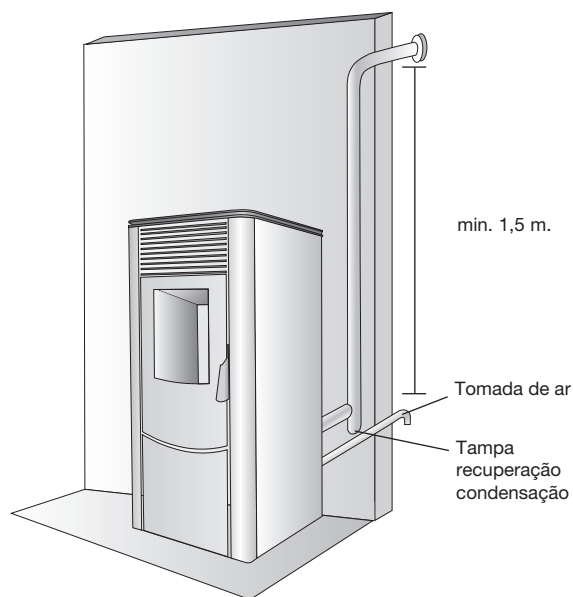
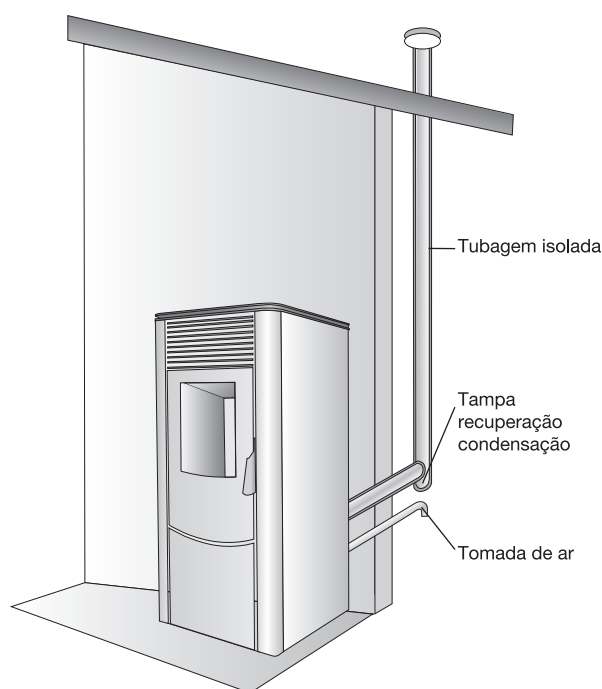

Fig. 4: Instalação do conduto de fumos exterior.



Conforme a norma UNI 10683/98, o fogão não deve estar no mesmo local que os extractores, aparelhos a gás de tipo B ou quaisquer outros dispositivos que coloquem o local em depressão.

Dimensionamentos

Tomada de ar exterior

O fogão deve dispor do ar necessário para garantir o funcionamento regular da combustão e uma atmosfera adequada. - Assegurar-se o local onde é instalado o fogão tem uma ventilação suficiente. Se for necessário, instalar um conduto de entrada de ar do exterior, com um diâmetro mínimo aconselhado de 50 mm.

- A tomada de ar externo deve comunicar com o fogão e ser colocada de maneira a evitar qualquer obstrução. Deve ser protegida com uma grelha permanente que não se possa fechar ou uma proteção apropriada, para evitar a secção mínima ser reduzida.

- A chegada de ar também pode vir de um local adjacente ao da instalação, com a condição de que esse fluxo possa chegar livremente por aberturas permanentes que não se possam fechar e que comuniquem com o exterior.

- O local adjacente ao da instalação não deve ser colocado em depressão em relação ao ambiente exterior pelo efeito da tiragem contrária provocada pela presença no local de um aparelho ou de um dispositivo de aspiração.

- No local adjacente as aberturas permanentes devem cumprir as condições indicadas nos itens acima referidos.

Dimensões do fogão a pellet mod. pequeno

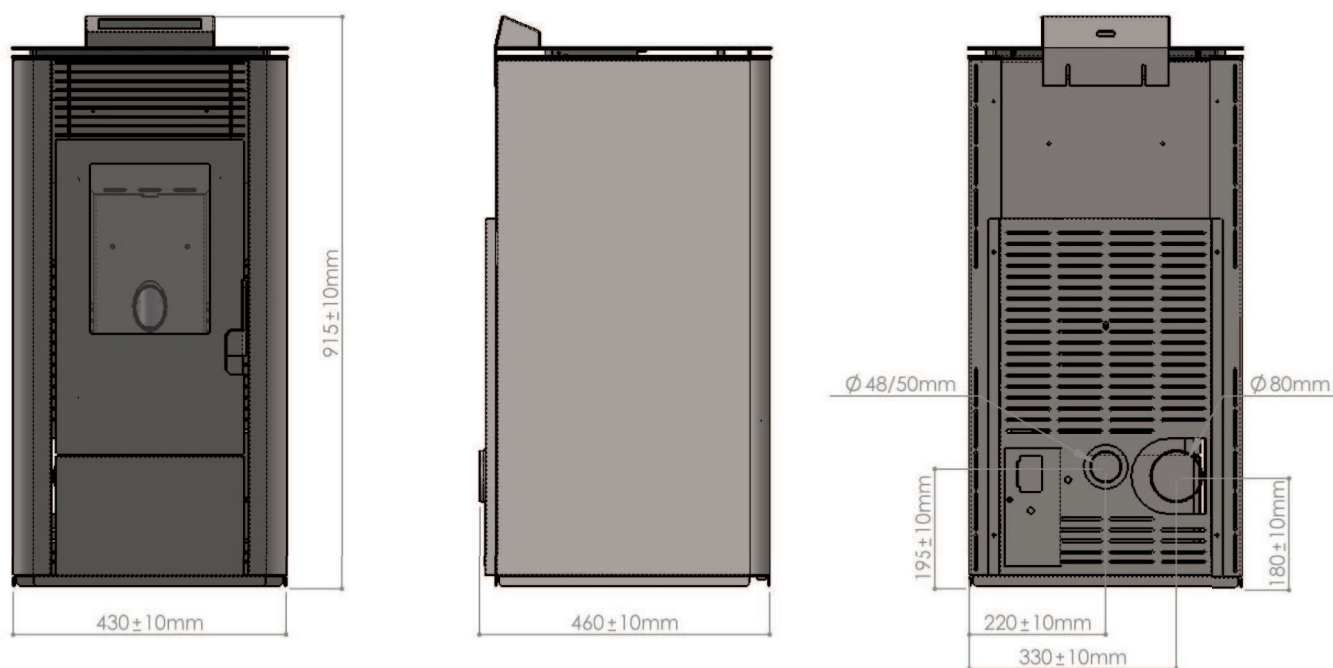

Dimensionamentos

Dimensões do fogão a pellet mod. médio

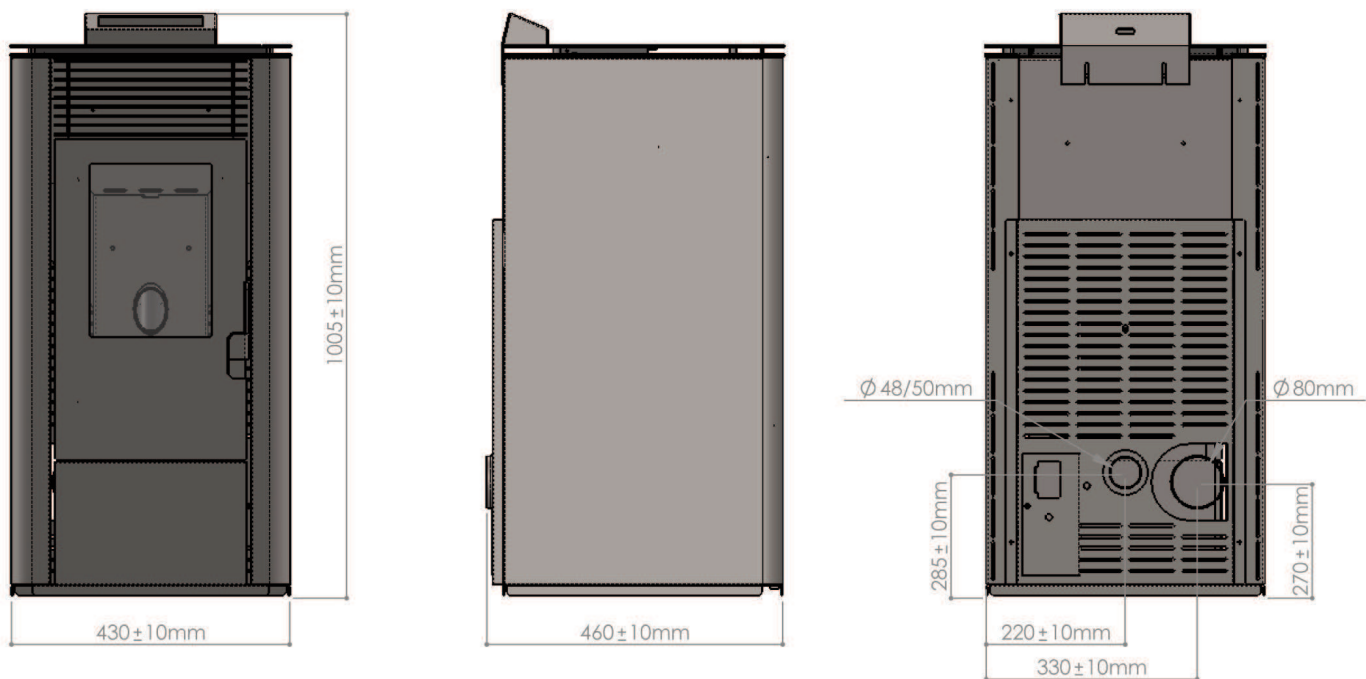

Dimensões do fogão a pellet mod. grande

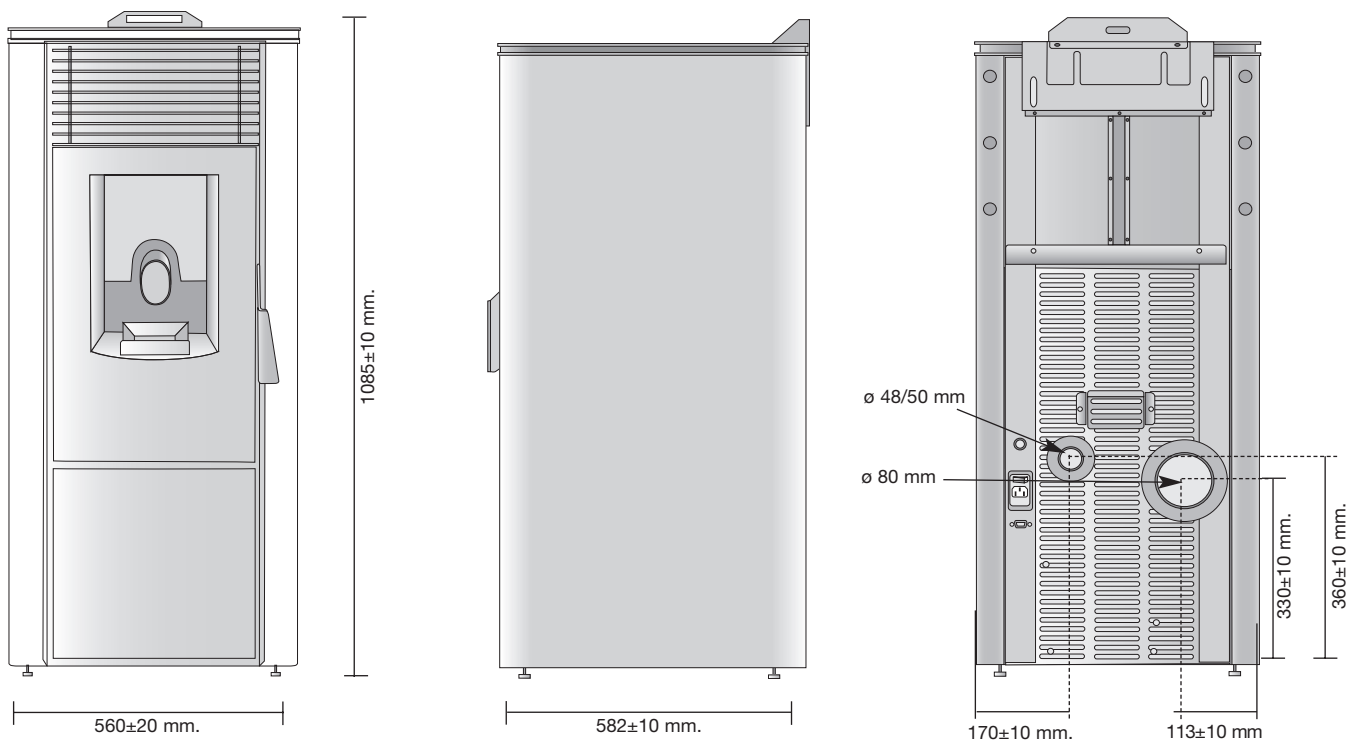

Posicionamentos

O fogão é entregue com um cabo de alimentação elétrica que deve ser ligado a uma tomada de 230V 5 Hz, preferentemente um interruptor magnetotérmico. Variações de tensão superiores a 10% podem danificar o fogão (se não existir, está previsto um disjuntor diferencial adequado).

A instalação elétrica deve ser conforme com a norma em vigor: verificar em particular a eficácia do circuito de terra. A linha de alimentação deve ter uma secção adaptada à potência do equipamento.

O fogão deve ser posicionado a nível.

Verificar a capacidade portadora do solo.

O posicionamento do fogão no interior do local é determinante para conseguir aquecer uniformemente o ambiente. Antes de decidir onde instalar o fogão, deve-se ter em conta o seguinte:

- O ar de combustão não pode vir de uma oficina de reparação de automóveis nem de um espaço sem ventilação ou permuta de ar, senão de um espaço livre ou do exterior;
- A instalação num quarto de dormir não é aconselhada;
- É preferível fazer a instalação num local grande e central da casa para assegurar a circulação máxima do calor;

- A conexão à corrente com tomada de terra é obrigatória (se o cabo fornecido não for suficientemente comprido para chegar à tomada mais próxima, utilizar uma extensão rente ao chão).

Distância se segurança para evitar riscos de incêndio

O fogão deve ser instalado conforme as condições seguintes de segurança:

- Distância mínima dos lados e da parte traseira de 20 cm do material não inflamável.
- Distância mínima dos lados da parte traseira de 40 cm dos materiais medianamente inflamáveis.
- Não se pode colocar materiais facilmente inflamáveis a menos de 80 cm diante do fogão.
- Se o fogão for instalado num solo inflamável, colocar uma placa de material isolante, ultrapassando pelo menos de 20 cm dos lados e 40 cm da parte dianteira.
- No fogão e a umas distâncias inferiores às de segurança não se pode colocar objetos de material inflamável ou qualquer material podendo comprometer o funcionamento.
- Recomenda-se em particular manter todos os elementos combustíveis ou inflamáveis, como pranchas, decorações em madeira, cortinas, líquidos inflamáveis, entre outros, (Fig. 8), fora da zona de radiação da fornalha e sempre a uma distância de pelo menos 1 m do bloco aquecedor.
- No caso de acoplamento com paredes em madeira ou outros materiais inflamáveis, é necessário isolar o tubo de evacuação dos fumos com fibra de cerâmica ou outro material com as mesmas características.

Fig. 8: distâncias mínimas dos objetos

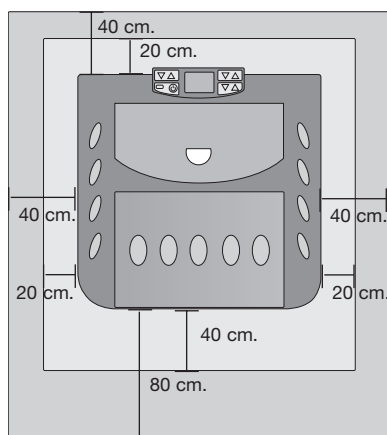

Posicionamentos

Ventilação mínima para tomada de ar comburente

O ar para a combustão deve ser tomado no exterior.

Para um posicionamento correto e seguro da tomada de ar devem-se respeitar certas medidas e prescrições (Fig. 9). São distâncias a respeitar para evitar o ar comburente ser tirado de outra fonte, por exemplo a abertura de uma janela pode aspirar o ar e este faltaria ao fogão.

Fig. 9: distância das paredes

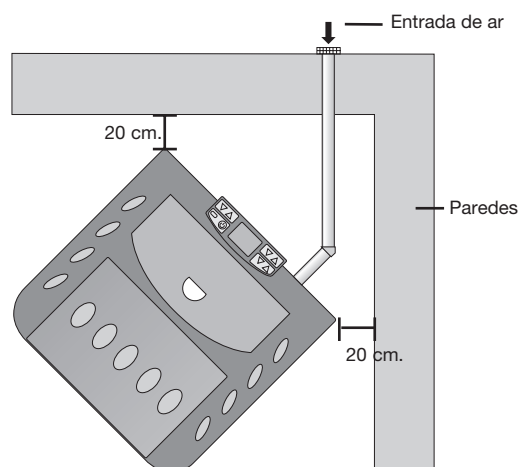

Limpeza da placa corta-fogo

Desmontar a placa corta-fogo conforme as instruções indicada nas figuras (Fig. 11-12-13-14).

Remover a cinza da parte superior com um aspirador. Montar a placa corta-fogo. Deve-se verificar que os três ganchos de suporte estão montados corretamente.

Fig. 10

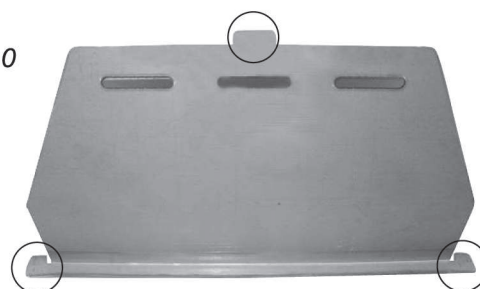

Fig. 10 Gancho de fixação

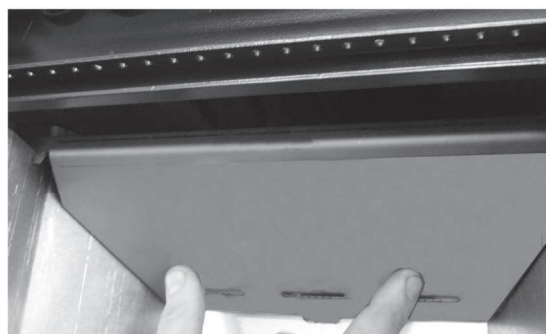

Fig. 11 Levantar a placa corta-fogo



Fig. 12 Levantar a placa corta-fogo

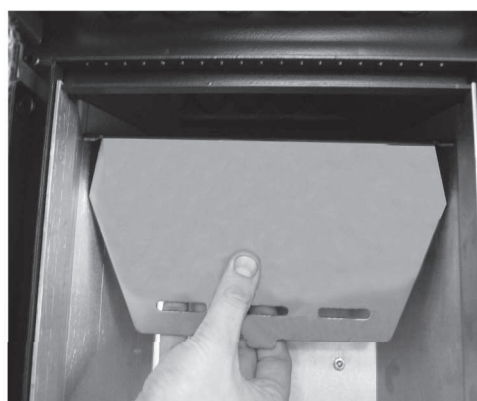

Fig. 13 Virar a placa corta-fogo

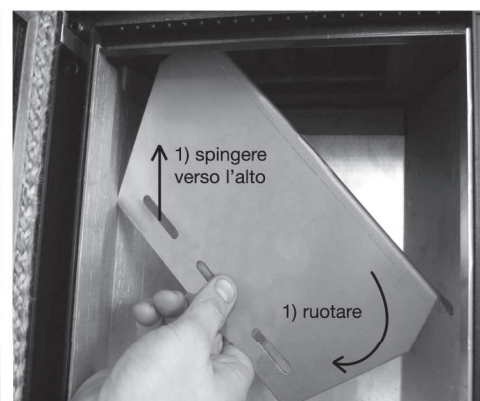

Fig. 14 Retirar a placa corta-fogo

ATENÇÃO

O revestimento do fogão é realizado em cerâmica semi-refratária (não confundir com outros materiais, como por exemplo a porcelana). A chicana e os buracos ou orifícios de ar são característicos de uma cerâmica feita à mão e devem ser considerados como defeitos. Não interferem sobre a duração do produto.

Para inserir as cerâmicas, proceder do modo seguinte:

1. Retirar a tampa (Fig. 15).
2. Retirar com cuidado as cerâmicas da embalagem.
3. Aplicar no lado superior e inferior, direito e esquerdo, a junta anti-vibrações fornecida, cortando-a à medida (Fig. 15 - 16)
4. Inserir as cerâmicas (Fig. 17).
5. Verificar que as cerâmicas inseridas estão à altura das guias do fogão. Se não for o caso, verificar com atenção o posicionamento e eventualmente voltar a inseri-las.
6. Voltar a colocar tampa e fixá-la na parte traseira do fogão (Fig. 18).
7. Proceder à montagem do display.

ATENÇÃO

A junta anti-vibrações aplica-se no lado superior e inferior e nos lados direito e esquerdo da parte interna.

Fig. 18 Fixação da tampa

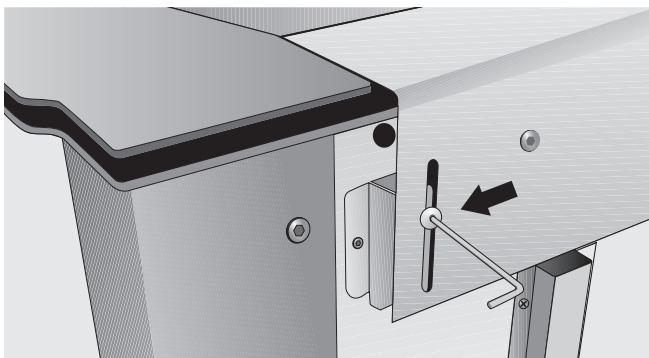

Fig. 15 Deslocamento da tampa

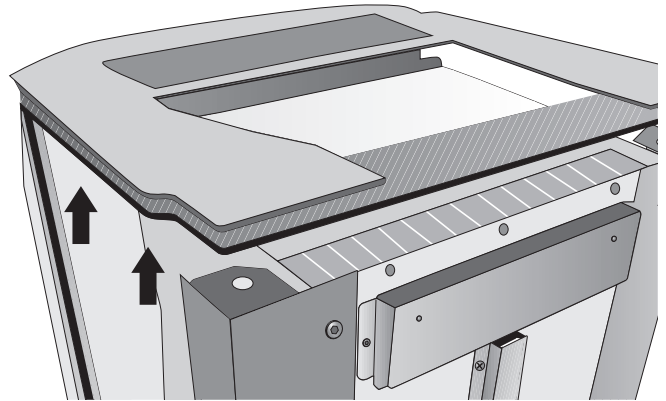

Fig. 16 Anti-vibrações superior e inferior

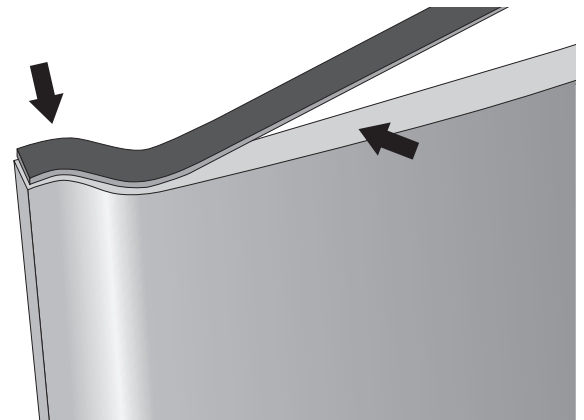

Fig. 16 Anti-vibrações laterais direita e esquerda interiores

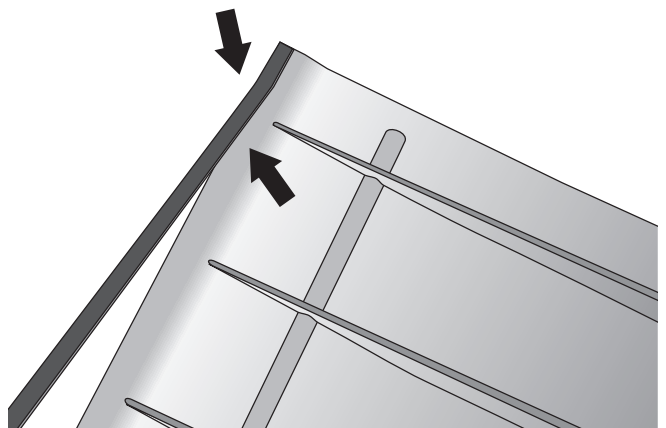
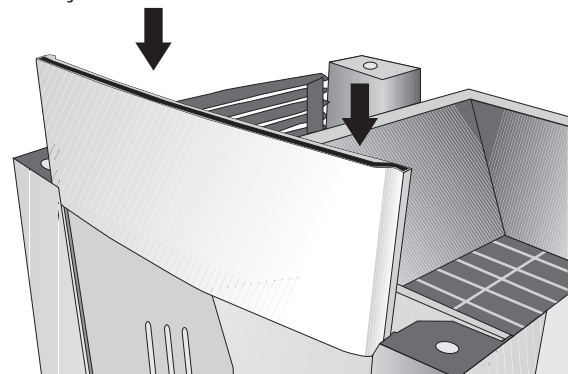

Fig. 17 Inserção cerâmicas



Instalação do display (se não estiver instalado)

A montagem do display realiza-se depois de ter inserido as cerâmicas (se as houver) e executa-se do modo seguinte:

1. Desaparafusar ligeiramente os dois parafusos centrais na parte de trás do fogão para poder inserir o display (Fig. 19). Deslizar o display até ao batente e seguidamente apertar os dois parafusos que foram desapertados antes.
2. Deslizar o cabo plano no interior do conduto situado na parte de atrás do fogão (Fig. 19 -A) por todo o comprimento.
3. Conectar o cabo plano ao conector da placa eletrónica (Fig. 20) identificado na placa com a indicação "Display".

Fig. 19 Passagem do cabo extensão para display recetor

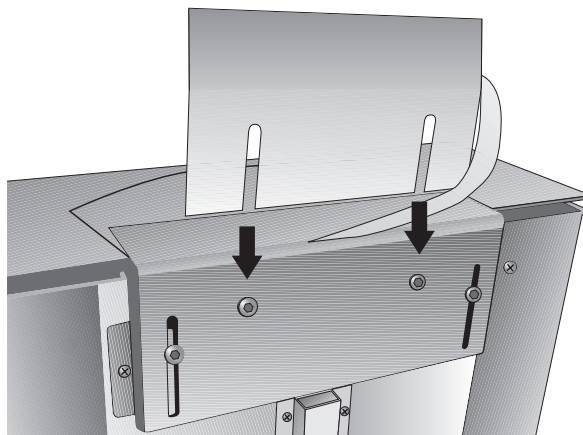

Fig. 19 Passagem do cabo extensão para display recetor

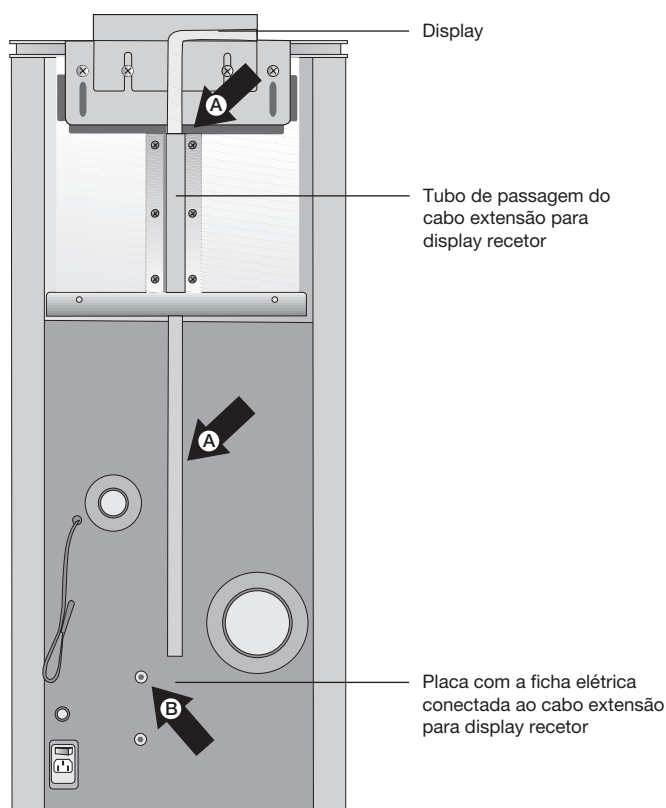
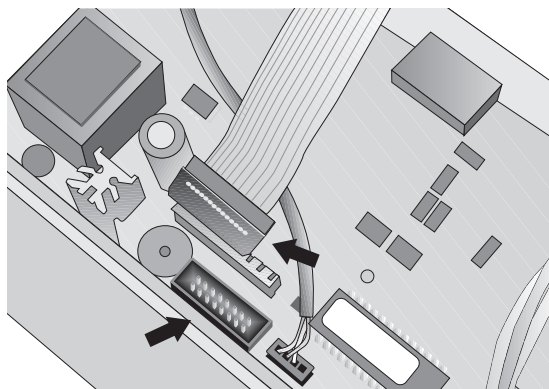



Fig. 20 Engate do cabo extensão para display recetor na ficha



Acendimento

- Antes de acender o fogão, ler com muita atenção o manual de utilização e de manutenção.
- Retirar do depósito todos os instrumentos colocados para a embalagem e assegurar-se de que o depósito está livre de qualquer corpo estranho.
- Desenrolar a sonda de ambiente situada na parte de trás do fogão, evitando que toque as partes quentes.
- Conectar corretamente o fogão a pellet ao conduto de fumos.
- Encher o depósito de pellet (diâmetro 6mm).
- Abrir a porta e verificar que a fornalha esteja bem inserida no seu encaixe e que na câmara de combustão, na parte de cima, esteja sempre o corta-fogo.
- Fechar a porta. Nunca abrir a porta quando o fogão a pellet estiver em funcionamento.
- Conectar o fogão a uma tomada de corrente com o cabo fornecido.
- Posicionar em "1" o interruptor colocado por trás do fogão.
- Pulsar durante 2 segundos a tecla  a central começa o ciclo de acendimento.

ATENÇÃO

Durante o primeiro acendimento, convém ventilar bem o local já que durante as primeiras horas de funcionamento pode haver cheiros devidos aos vernizes e à gordura dentro dos tubos.

Se durante o funcionamento normal do fogão, a temperatura dos fumos chegar a 220°C (parâmetro modificável pelo técnico), a modulação dos fumos é a seguinte:

- Motor extração de fumos codificado à velocidade máxima;
- Motor redutor de carga de pellet à velocidade de mínima;
- Ventilador tangencial de permuta de calor à velocidade máxima.

Este processo serve para baixar a temperatura dos fumos. Quando chegar por baixo do limiar de 220°C, o fogão restabelece a velocidade dos três motores colocando-os com a codificação que tinham antes de ultrapassar o limiar.

Se faltar a energia elétrica, quando esta voltar, o display indicará o estado de anomalia “Fire cool” (chama presente). A aspiração aumentará para evacuar os resíduos de fumo.

Operações a realizar cada temporada com acendimento pelo Centro de Assistência Autorizado

- Limpeza geral interna e externa.
- Limpeza cuidadosa dos tubos do permutador.
- Limpeza cuidadosa e desincrustação da fornalha e do seu espaço.
- Limpeza dos motores, verificação mecânica das folgas e das fixações.
- Limpeza do conduto de fumo (substituição das juntas nos tubos) e do compartimento do ventilador de extração de fumos.
- Limpeza do pressóstato e substituição do tubo de silicone.
- Controlo das sondas
- Substituição da pilha do relógio da placa eletrónica
- Limpeza, inspeção e desincrustação do espaço da resistência de acendimento e substituição da resistência se for preciso.
- Limpeza/controlo do painel sinóptico
- Inspeção visual dos fios elétricos, das conexões e do cabo de alimentação.
- Limpeza do depósito de pellet e verificação das folgas dos parafusos sem fim-motor-redutor.
- Substituição da junta da porta.
- Teste funcional, carga do parafuso sem fim, acendimento, funcionamento durante 10 minutos e extinção. - Controlo da parte elétrica e dos componentes eletrónicos.
- Controlo e limpeza eventual da canalização.