

Agradecemos por ter escolhido um dos nossos produtos, fruto de experiências tecnológicas e de uma contínua investigação, para alcançar uma qualidade superior em termos de segurança, confiabilidade e prestações. Neste manual encontrará toda a informação e conselhos úteis para poder utilizar o produto com a maior segurança e eficiência.



É aconselhável realizar a instalação e o primeiro encendido por um dos nosso Centro de Serviço Autorizado que possa controlar em todos momentos todos os passageiros.

- Instalações incorretas, manutenções incorrectamente efectuada, a utilização inadequada do aparelho liberam a empresa fabricante de qualquer dano derivado do uso do estufa.
- A máquina não deve ser utilizada como incinerador, e não se devem utilizar outros combustíveis diferentes do pellet.
- Este manual foi redigido pelo fabricante, sendo parte integrante do produto e deve acompanhar o aparelho durante toda a sua vida útil. No caso de venda ou transferência do produto, assegurar-se sempre de ter o manual, já que a informação que contém está dirigida ao comprador e a todas pessoas que, por distintos motivos, participem na instalação, no uso e na manutenção.
- Ler com atenção as instruções e a informação técnica dadas neste manual, antes de proceder à instalação, à utilização ou a qualquer intervenção no aparelho.
- O cumprimento das indicações dadas no presente manual garante a segurança das pessoas e do produto, a poupança durante o funcionamento e uma maior duração do mesmo.
- O desenho cuidado e a análise dos riscos, levados a cabo pela nossa empresa, permitiram fabricar um produto seguro. No entanto, antes de efetuar qualquer operação, recomenda-se seguir rigorosamente as instruções indicadas no seguinte documento e tê-lo sempre à mão.
- Prestar a máxima atenção durante a manipulação das peças de cerâmica (se as houver).
- Assegurar-se de que a superfície sobre a qual se vai instalar o produto é totalmente plana.
- A parede onde será colocado o produto não pode ser de madeira nem de um material inflamável e devem-se manter as distâncias de segurança.
- Durante o funcionamento, algumas peças do fogão (porta, pega, laterais) podem alcançar temperaturas elevadas, portanto, prestar muita atenção e tomar as devidas precauções se houver crianças, pessoas idosas, pessoas deficientes ou animais.
- A montagem deve ser efectuada por um pessoal autorizado (Centro de Assistência Autorizado).
- Os esquemas e os desenhos são fornecidos a título ilustrativo; o fabricante, seguindo a sua política de desenvolvimento e renovação constantes do produto, poderá realizar quaisquer modificações que considerar oportunas, sem aviso prévio.
- Quando o aparelho estiver à potência máxima de funcionamento, recomenda-se utilizar luvas para manejar a porta do depósito de pellet e o tirador de abertura da porta.
- É proibida a instalação em quartos ou em salas com atmosferas explosivas.
- Somente use peças de reposição recomendadas pelo fornecedor.



Nunca cobrir, de qualquer maneira o corpo da estufa para obstruir as fendas na parte de cima quando o aparelho está em operação. A todos o nosso. fogões é testado na linha de alimentação.

No caso de incêndio, desligar a alimentação eléctrica, utilizar um extintor conforme a norma e eventualmente chamar os bombeiros. Contactar seguidamente o Centro de Assistência Autorizado.

Este manual de instruções faz parte do produto: deve de estar sempre com o aparelho, se ele for passado a outro proprietário ou se o colocar noutra lugar. No caso de deterioração ou perda do manual, solicite uma cópia ao técnico da sua zona.

Estes símbolos indicam mensagens específicas contidas neste manual:



Atenção: Este símbolo alerta encontrados nas seções deste folheto diz que você leia com atenção e entender a mensagem a que se refere uma vez não seguir estas instruções pode causar sérios danos à estufa e colocar em risco a segurança das pessoas que a usam.



INFORMAÇÕES: com este símbolo é utilizado para destacar informações importantes para o bom funcionamento do fogão. A não observância destas instruções pode comprometer o uso da estufa e o funcionamento será insatisfatório.

Normativas e declaração de conformidade

- A nossa empresa declara que o estufa é conforme às seguintes normas para a marca CE Diretiva europeia
- 2014/30 UE (diretiva EMCD) e successivi emendamenti;
- 2014/35 UE (diretiva bassa tensione) e successivi emendamenti;
- 2011/65 UE (diretiva RoHS 2);
- • 2015/863 UE (diretiva delegada de recente alteração do anexo II da diretiva 2011/65 UE);
- Diretiva Ecodesign 2009/125/CE
- As Novas Regras de Produtos de Construção (CPR-Construção produtos regulamento) n.º 305/2011, relativo à construção de um mundo;
- Para a instalação em Itália, referir-se à UNI 10683/98 ou sucessivas modificações.
- Todas as leis locais e nacionais e as normas europeias devem ser cumpridas quando a instalação do aparelho;
- EN 55014-1; EN 55014-2; EN 61000-3-2; EN 61000-3-3; EN 60335-1; EN 60335-2-102; EN 62233, EN 50581, Regulamento UE 2015/1185.

Informações sobre a segurança

É favor de ler com atenção este manual de uso e manutenção antes de instalar e pôr em funcionamento o fogão!. No caso de dúvida, dirigir-se ao revendedor ou ao Centro de Assistência Autorizado.

- O estufa a pellet foi concebido para vivendas. Este fogão, sendo controlado com uma placa eletrónica, permite uma combustão totalmente automática e controlada. A central regula a fase

de acendimento, 5 níveis de potência e a fase de extinção, garantindo um funcionamento seguro do fogão;

- A caixa utilizada para a combustão deixa cair na gaveta grande parte da cinza produzida pela combustão dos pellets. No entanto, cada dia deve-se controlar a caixa, dado que nem todos os pellets são sempre da melhor qualidade. (Utilizar unicamente pellets de qualidade aconselhados pelo fabricante);

Responsabilidade

- Com a entrega do presente manual, não teremos qualquer responsabilidade, quer civil, quer penal, no caso de incidentes derivados do incumprimento, parcial ou total das instruções dadas no manual. Rejeitamos qualquer responsabilidade no caso de uso inadequado do fogão, de uso incorreto pelo usuário, de modificações e/ou reparações não autorizadas ou a utilização de peças sobressalentes não originais para este modelo. O fabricante rejeita qualquer responsabilidade civil ou penal, direta ou indireta, nos casos seguintes:

- Manutenção insuficiente;
- Incumprimento das instruções do manual;
- Utilização não conforme com as diretivas de segurança;
- Instalação não conforme com as normas vigentes no país;
- Instalação por pessoal não qualificado e sem formação;
- Modificações e reparações não autorizadas pelo fabricante;
- Utilización de repuestos no originales;
- Eventos excepcionais.

Carregando o reservatório de pellets

A carga de combustível é feita a partir do topo do estufa através da abertura da porta.

Despeje o pellet no reservatório; vácuo contém cerca de 11 kg de pellet. Para facilitar o processo de realizar a operação em duas fases:

- Despeje metade do conteúdo dentro do tanque e esperar que o combustível a se estabelecer na parte inferior;
- Em seguida, despeje no segundo semestre;
- Mantenha a tampa fechada, após o carregamento do pellet, a tampa do tanque de combustível;
- Antes de fechar a porta do pellet se certificar de que não há resíduos de pellet em torno da junta. Se cuidadosamente limpos para evitar comprometer os selos.

O estufa é um produto por aquecimento, apresenta as superfícies externas particularmente quente. Por este motivo, recomendamos muito cuidado ao operar em particular:

- Não toque no corpo do salamandra hidro e os vários componentes, não se aproxime da porta, isso pode resultar em queimaduras;
- Não toque nos gases de escape;
- Não realizar qualquer tipo de limpeza;
- Não deitar as cinzas;
- Não abra o cinzeiro;
- Tenha cuidado para que as crianças não se aproximem;



Não retire a grelha de protecção no interior do tanque; carregamento evitar que o saco de pellet em contacto com superfícies quentes.

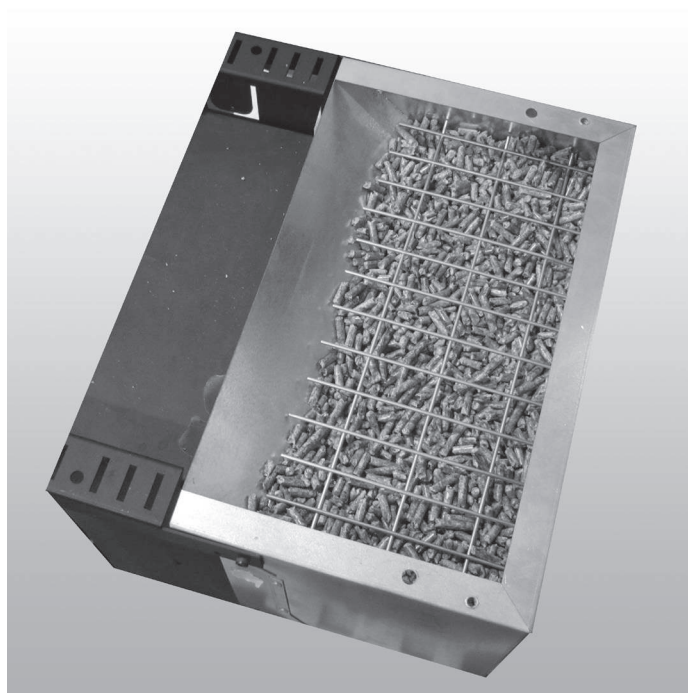

- **Use apenas pellets de madeira;**
- **Manter / guardar o pellet em local seco e não úmido;**
- **Nunca deite os pellets directamente no braseiro;**
- **O estufa só deve ser alimentado com pellets de qualidade, de diâmetro de 6 mm e um comprimento máximo de 30 mm do tipo recomendado pelo fabricante;**

• **Antes de ligar o estufa à eletricidade, deve de estar preparada a conexão dos tubos de descarga com o conduto de fumos;**

- **A grelha de protecção situada no depósito de pellet nunca deve ser removida;**
- **Na sala onde o fogão está instalado deve haver troca de ar suficiente;**
- **É proibido utilizar o estufa com a porta aberta ou o vidro quebrado;**
- **Não utilize o estufa como um incinerador; o aquecedor deve ser usado apenas para a finalidade a que se destina.**

Qualquer outro uso deve ser considerado impróprio e portanto perigoso. Não coloque no funil diferente pellets de madeira;

• **Quando o estufa está em funcionamento, há um forte aquecimento de superfícies, vidro, punho e tubulações: durante a operação, essas peças são para tocar com uma protecção adequada;**

- **Mantenha uma distância segura do estufa é o combustível é de materiais inflamáveis.**

Instruções para o uso seguro e eficiente

- O dispositivo pode ser utilizado por crianças com não menos de 8 anos de idade e pessoas com capacidades físicas, sensoriais ou mentais reduzidas, falta de experiência ou conhecimento, mas sempre com a supervisão ou depois de ter recebido instruções para o seu uso seguro e a compreensão dos perigos inerentes ao aparelho. As crianças não devem brincar com o aparelho. Limpeza e manutenção destinados ao utilizador final não devem ser feitos por crianças sem supervisão do usuário;

- Não use o salamandra hidro como uma escada ou andaime;

- Não coloque roupas para secar na salamandra hidro. Para secar as roupas, etc devem ser mantidos a uma distância adequada do salamandra hidro. - Risco de incêndio;

- Explicar cuidadosamente que o salamandra hidro é feito de material submetido a altas temperaturas para os idosos, os deficientes, e em particular a todas as crianças, mantendo-as longe do salamandra hidro durante a operação;

- Não tocar a salamandra hidro com as mãos molhadas, pois este é um aparelho eléctrico. Sempre desconecte a alimentação antes de trabalhar na unidade;

- A porta deve estar sempre fechado durante a operação;

- O salamandra hidro deve estar conectado a um sistema eléctrico equipado com um condutor de aterramento de acordo com os regulamentos da CEE 73/23 e 93/98 CEE;

- O sistema deve ser de energia eléctrica adequada declarou o salamandra hidro;

- Não lave o interior do salamandra hidro com água.

A água pode danificar o isolamento eléctrico, provocando um choque eléctrico;

- Não exponha o seu corpo para o ar quente por um longo tempo. Não aquecer muito o ambiente em que está e onde o salamandra hidro está instalado.

Isso pode danificar as condições físicas e causar problemas de saúde;

- Não exponha a direccionar o fluxo de ar quente plantas ou animais;

- O salamandra hidro não é um elemento de cozimento;

- As superfícies externas durante a operação pode se tornar muito quente. Não tocá-los, exceto com a proteção adequada

- El enchufe del cable de alimentación del

dispositivo debe conectarse solo después de la instalación y el montaje del dispositivo, y debe permanecer accesible después de la instalación si el dispositivo no está equipado con un interruptor de dos polos adecuado y accesible.

- Preste atención para que el cable de alimentación (y cualquier otro cable externo al aparato) no toque las partes calientes.

- No coloque objetos, gafas, infusorios ni fragancias de la habitación sobre la salamandra, ya que podrían dañar o dañar a salamandra hidro(en este caso, la garantía no responde).

- No caso de avaria no sistema de ignição, não forçá-lo;

- O acúmulo de pastilhas não queimadas no queimador em seguida da “falta de ignição” deve ser removido antes de proceder a uma nova ignição. Antes de cada nova ignição, assegurar-se que o braseiro esteja bem posicionado e limpo;

- É proibido carregar manualmente combustível no braseiro. O não respeito desta advertência pode gerar situações de perigo;

- Avaliar as condições estáticas do plano sobre o qual gravitará o peso do produto;

- As operações de manutenção extraordinária devem ser efetuadas só por pessoal autorizado e qualificado;

- Desligar a alimentação eléctrica do produto antes de efetuar qualquer operação de manutenção;

- Na primeira ignição, fumos poderão ser gerados devidos ao primeiro aquecimento da tinta. Manter o local bem arejado.

Para um funcionamento correto e uma boa distribuição da temperatura, o salamandra hidro deve ser colocada num lugar onde possa capturar o ar necessário para a combustão dos pellets (deve haver um volume de 40 m³/h aproximadamente como se indica nos standards de funcionamento da instalação e conforme a normativa nacional correspondente). O volume da divisão não pode ter menos de 20 m³. É obrigatório prever uma tomada de ar externa adequada que permita a entrada de ar combustível necessário ao funcionamento correto do produto. O influxo de ar entre o exterior e o local de instalação pode ocorrer de modo direto, por meio da abertura sobre uma parede externa do local (solução preferível, ver Figura 1a); ou por via indireta, mediante a retirada do ar de locais adjacentes com tomada de ar e que se comunicam de modo permanente com aquela da instalação (veja a Figura 1b). Assim como os locais adjacentes, devem ser excluídos aqueles como quartos de dormir, casas de banho, garagens, locais comuns do imóvel e, em geral, com perigo de incêndio. Levantar em conta a presença de portas e janelas que podiam interferir com o influxo correto do ar para a salamandra hidro e se manter a 1,5 metros de uma possível saída de fumos. A tomada de ar deve ter uma superfície total mínima de 100 cm², protegida por uma grelha externa que não deve ser obstruída e/ou oclusa e deverá ser limpa periodicamente: a superfície acima indicada deve ser aumentada, consequentemente, se no interior do local houver outros geradores ativos (por ex.: ventilador elétrico para a extração do ar viciado, exaustor de cozinha, outras estufas, etc.) que podem colocar o ambiente em depressão. É necessário verificar se, com todos os equipamentos ligados, a queda de pressão entre a sala e o exterior não supera o valor de 4 Pa.



FIGURA 1a- DIRETAMENTE DO EXTERIOR

FIGURA 1b- PO VIA INDIRETA DO LOCAL ADJACENTE

Fig. 1

é possível ligar o ar necessário à combustão diretamente à tomada de ar externo, com tubo de pelo menos 50mm, com comprimento máximo de 2 metros lineares; cada curva do tubo equivale a uma perda de um metro linear.

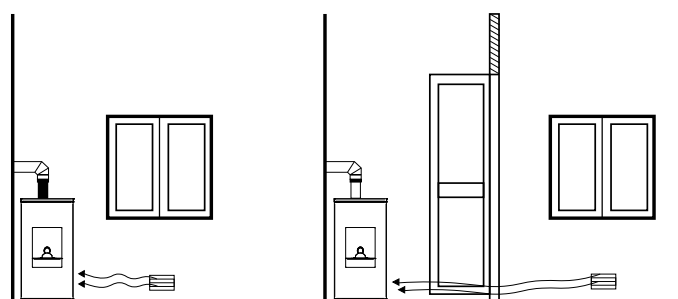
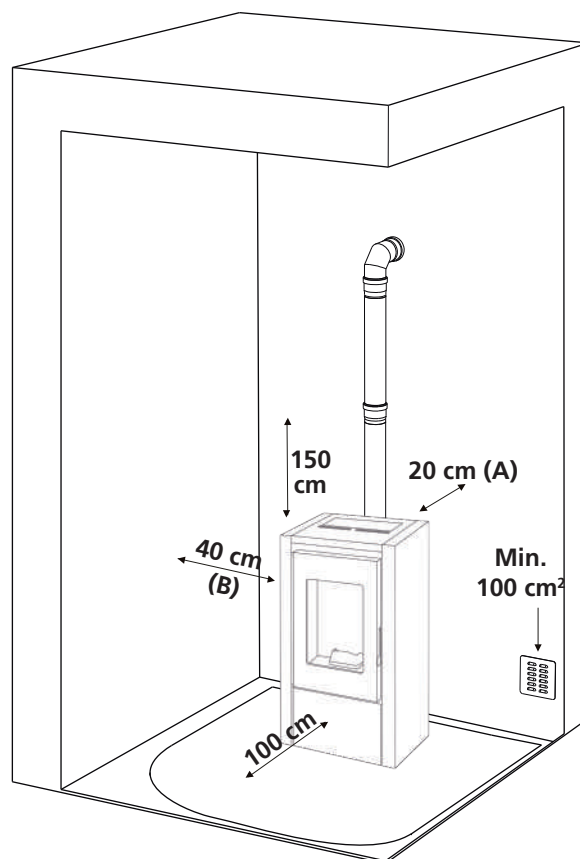

Não está autorizado instalar a salamandra hidro nos quartos de dormir, casas de banho ou qualquer outra divisão com um aparelho de aquecimento instalado, (lareira, salamandra hidro, etc.) sem a sua própria entrada de ar. A instalação da salamandra hidro em divisões com uma atmosfera explosiva está proibida. O solo da divisão deve ser suficientemente resistente para suportar o peso do aparelho. Se as paredes são inflamáveis, deve-se guardar uma distância mínima de 20 cm até à parte posterior (A), 40 cm até aos laterais (B) e 100 cm até à parte frontal. Se a divisão contém objetos particularmente delicados, como cortinas, sofás ou outros móveis, deve-se aumentar bastante a distância de instalação da salamandra hidro.



Se o pavimento é de madeira, deve-se colocar uma proteção superficial para o solo, conforme a normativa nacional em vigor.

Chaminé

As indicações em seguida descritas têm o objetivo de indicar informações sobre a execução de uma boa chaminé, mas de modo algum devem ser consideradas em substituição das normas vigentes das quais o fabricante qualificado deve estar de posse. O produtor da salamandra hidro se exime de toda responsabilidade civil ou penal sobre o mau funcionamento da salamandra hidro por causa de uma chaminé mal dimensionada e/ou que não satisfaça as normas vigentes que devem ser respeitadas. A chaminé deve ser fabricada de acordo com as mais recentes técnicas e de categoria $\geq T200$ ou superior, ter andamento vertical sem estrangulamentos, resistente à condensação e resistente ao fogo de fuligem. Deve ser isolado externamente para evitar o arrefecimento dos fumos e deve ser equipado com uma descarga da condensação. Se a chaminé é um espaço interno em cimento, ela deve ser entubada. A chaminé deve prever uma inspeção para a limpeza e deve ainda ser distanciada de materiais inflamáveis e/ou combustíveis.

Em seguida, são indicadas as distâncias mínimas a respeitar de possíveis chaminés ou zonas de influxo. Verificar se a depressão entre a chaminé e o ambiente instalado respeita o quanto indicado nas características técnicas. A altura mínima da chaminé é de 3,5 metros e deve ter uma seção interna que permita o respeito destes requisitos e, deste modo, não inferior a 100mm. Verificar as configurações corretas com a UNI EN 13384-1.

A chaminé deve ser sempre limpa, possíveis resíduos de fuligem reduzem a seção da chaminé, o que pode comprometer a tiragem e podem gerar fogo de fuligem. Limpar a chaminé e a sua parte final externa por um limpa-chaminés especializado pelo menos uma vez por ano e antes de ligar o gerador após períodos de inatividade. A falta de limpeza prejudica o funcionamento correto do aparelho.

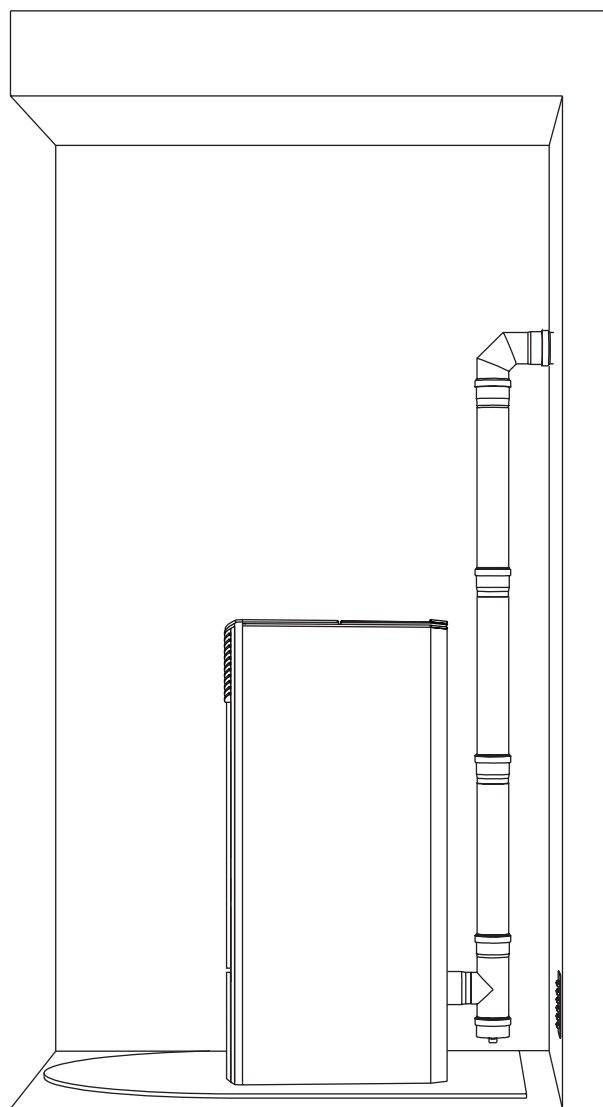

A alta eficiência do fogão significa que a temperatura do gás de combustão é muito baixa, o que pode levar à condensação no interior da chaminé e da chaminé. A instalação vertical sem o conector T, como mostrado acima, não é portanto permitida.

Se faltar o conector T, a condensação cairá dentro do compartimento extractor de gases de combustão e poderá causar a sua ruptura. Neste caso, a garantia é nula.



Não é admitida a instalação na chaminé compartilhada com outros equipamentos.

PT Parte final externa da chaminé

A área de abertura para a evacuação de fumos deve ter pelo menos o duplo da seção da chaminé e se deve impedir a entrada de neve e animais. A quota de saída na atmosfera deve estar fora da zona de influxo provocada pela forma do teto e/ou por possíveis obstáculos que se encontram nas proximidades. Prestar atenção à presença de claraboias e águas furçadas.

TELHADO PLANO

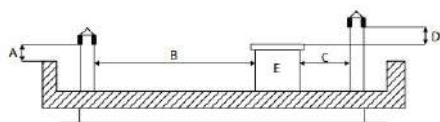

- A = MIN. 0,50 metri
- B = DISTÂNCIA > 2,00 m
- C = DISTÂNCIA < 2,00 m
- D = 0,50 m
- E = VOLUME TÉCNICO

TELHADO A 15°

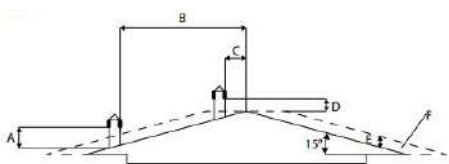

- A = MIN. 1,00 metri
- B = DISTÂNCIA > 1,85 m
- C = DISTÂNCIA < 1,85 m
- D = 0,50 m ALÉM DO MONTE
- E = 0,50 m
- F = ÁREA REFLEXIVA

TELHADO A 30°

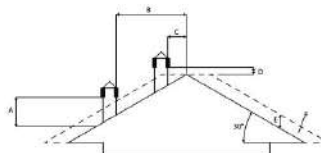

- A = MIN. 1,30 metri
- B = DISTÂNCIA > 1,50 metri
- C = DISTÂNCIA < 1,50 metri
- D = 0,50 m ALÉM DO MONTE
- E = 0,80 m
- F = ÁREA REFLEXIVA

TELHADO A 45°

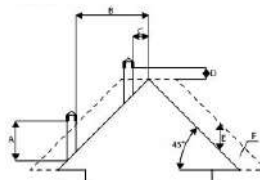

- A = MIN. 2,00 metri
- B = DISTÂNCIA > 1,30 m
- C = DISTÂNCIA < 1,30 m
- D = 0,50 m ALÉM DO MONTE
- E = 1,50 m
- F = ÁREA REFLEXIVA

TELHADO A 60°

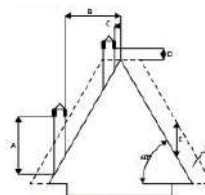

- A = MIN. 2,60 metri
- B = DISTÂNCIA > 1,20 metri
- C = DISTÂNCIA < 1,20 metri
- D = 0,50 metri ALÉM DO MONTE
- E = 2,10 metri
- F = ÁREA REFLEXIVA

Ligação à chaminé

A ligação entre a salamandra hidro e a chaminé deve ser efetuada com tubos adequados (mín. T200). É proibido o emprego de tubos metálicos flexíveis, em fibra cimento ou de alumínio. A pendência do canal de fumos não deve ter partes horizontais superiores a 2 metros e deve ter no mínimo 3% de inclinação. A primeira mudança de direção deve ocorrer após pelo menos 1,5 metros da parte vertical. Providenciar na base do canal de fumos uma inspeção para os controlos periódicos. É proibido ligar ao mesmo canal de fumos mais aparelhos. Manter o canal de fumos a distâncias adequadas de possíveis elementos inflamáveis ou sensíveis ao calor. Para as distâncias a respeitar, consultar o quanto indicado pelo produtor dos sistemas de descarga de fumos.

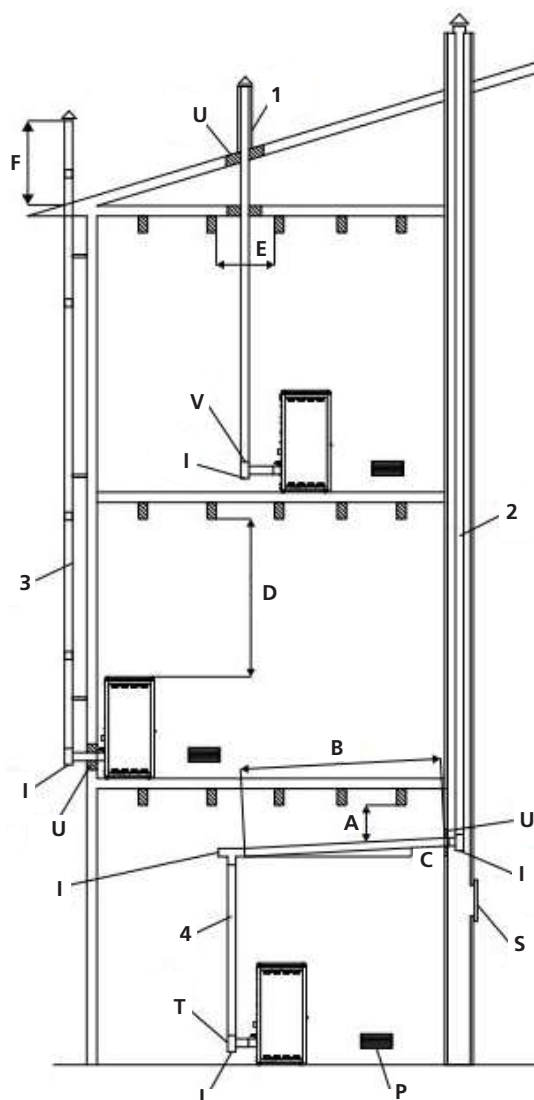

- A= MÍNIMO DE 40 MM
- B= MÁXIMO DE 4 M
- C= MÍNIMO 3°
- D= MÍNIMO 400 MM
- E= DIÂMETRO FURO
- F= VEJA FIG. 2-3-4-5-6

- U= ISOLANTE
- V= POSSÍVEL REDUÇÃO DE 100 A 80 MM
- I= TAMPA DE INSPEÇÃO
- S= PORTA DE INSPEÇÃO
- P= TOMADA DE AR
- T= LIGAÇÃO EM T COM TAMPA DE INSPEÇÃO

DOUBLE DOOR

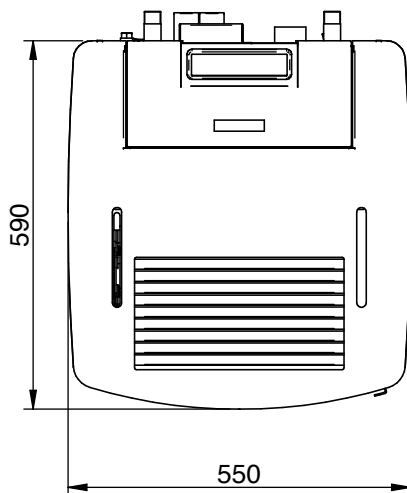
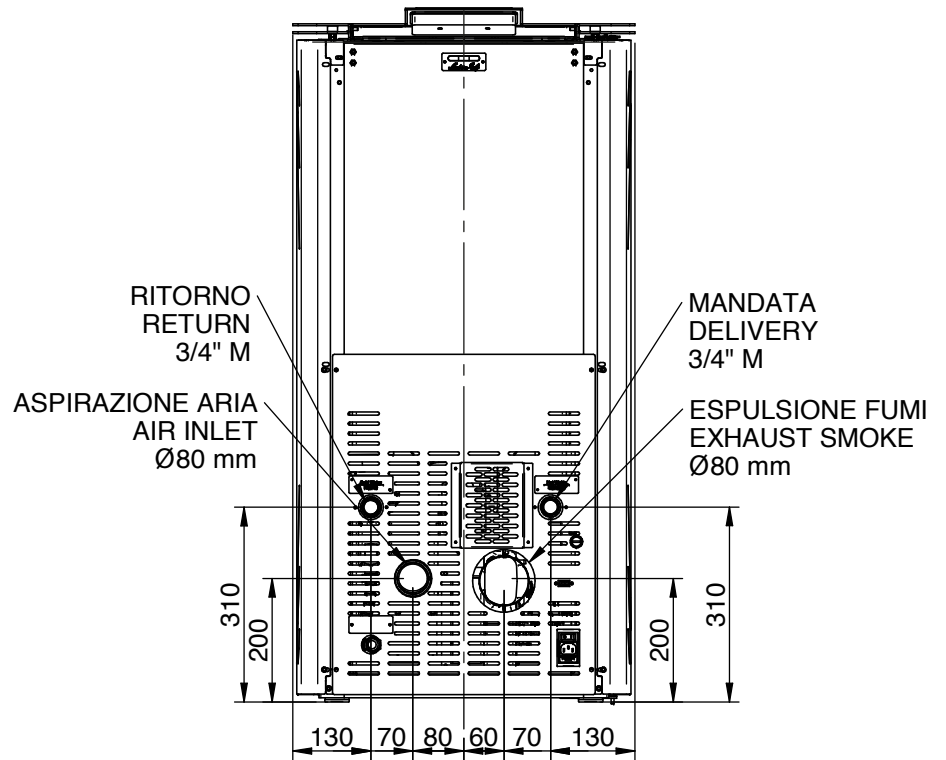
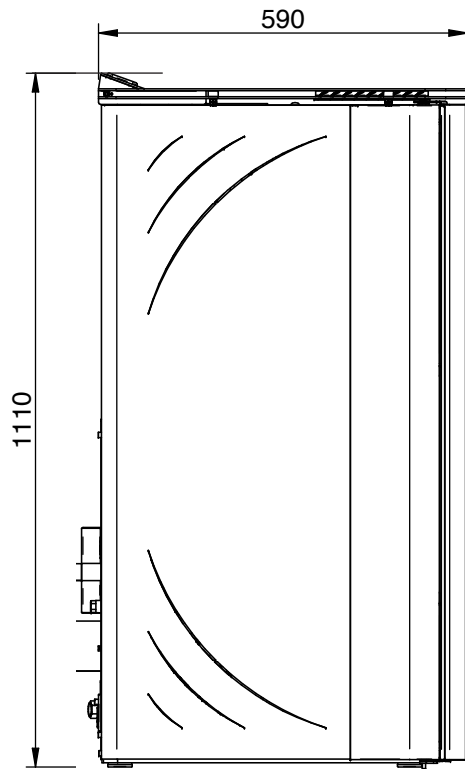
**NOTA:**

- las medidas son aproximadas y pueden variar de acuerdo a la estética de la estufa
- las posiciones de los tubos en la vista posterior son indicativas y con una tolerancia de +/- 10 mm
- medidas con una tolerancia de unos 10 mm

REDONDA / SFERA / ZVRGL

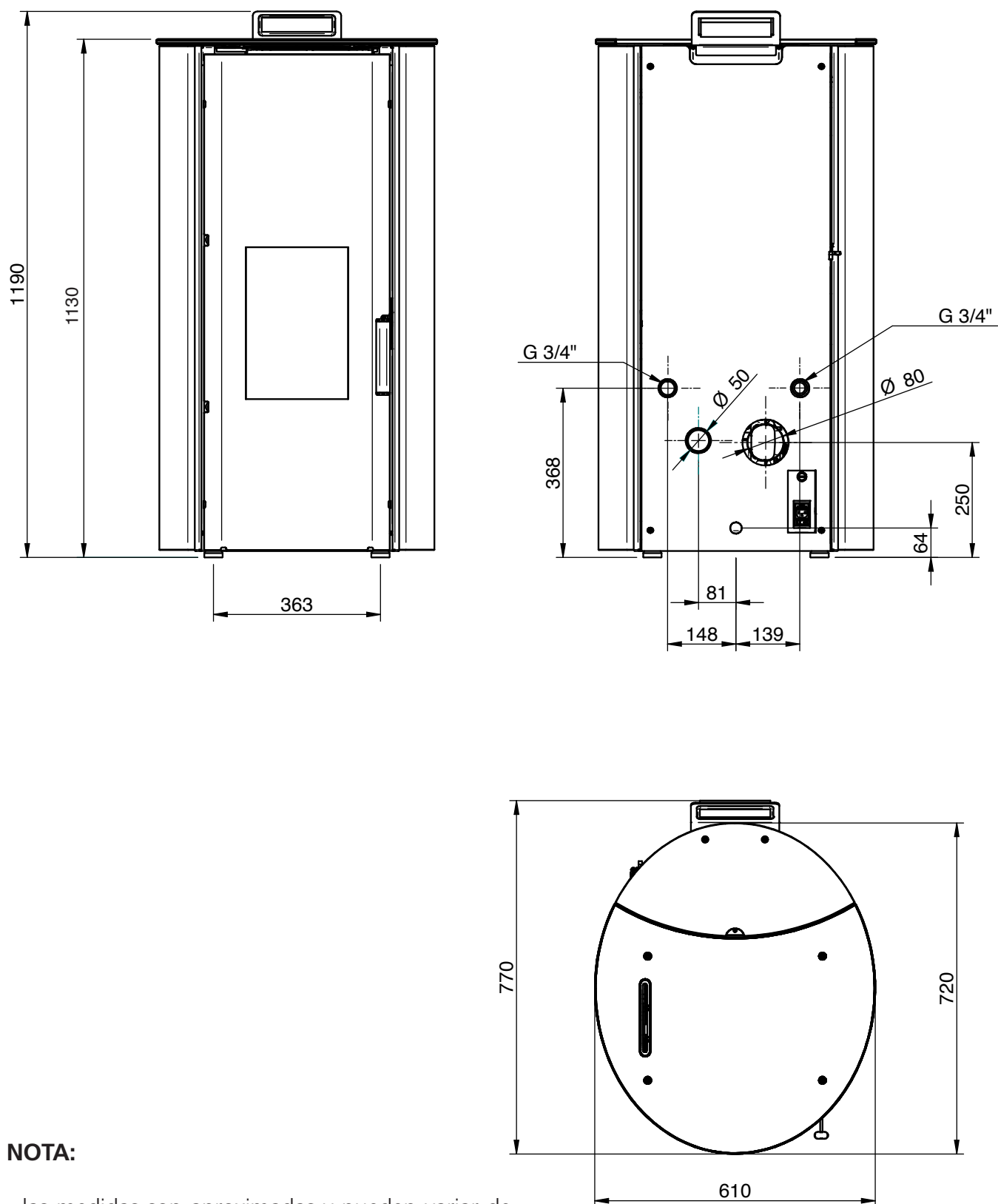
**NOTA:**

- las medidas son aproximadas y pueden variar de acuerdo a la estética de la estufa
- las posiciones de los tubos en la vista posterior son indicativas y con una tolerancia de +/- 10 mm
- medidas con una tolerancia de unos 10 mm

PARÂMETROS	M. UNIDADE	TH17	TH 17 AUTO
Energia térmica geral	kW	18,03	17,6
Nominal de saída de calor	kW	17,14	16,5
Potência mínima de calor	kW	4,00	5,4
Potência térmica à água	kW	13,4	15,0
Potência térmica reduzida a água	kW	3,10	4,4
Emissões de CO em plena carga (13% O2)	mg/m ³	55	42
Emissões de CO potência mínima (13% O2)	mg/m ³	345,4	95
Rendimento à potência nominal	%	94,90	94,2
Eficiência na potência mínima	%	97,54	95,0
Consumo médio (min - max)	Kg/h	0,84 - 3,79	1,19 - 3,66
Capacidade de aquecimento	mc	420	420
Faixa de frequência (min - max)	g/s	3,02 - 11,04	5,5 - 10,3
Rascunho (min - max)	Pa	3 - 8	5 - 10
Temperatura gases combustão (min - max)	°C	51,1 - 103	69 - 108
Água da Salamandra Hidro	litri	31	31
Max pressão de trabalho	Bar	2,5	2,5
Capacidade do tanque de Pellet	Kg	33	33
Saída fumos	mm	80	80
Diâmetro de admissão de ar	mm	50	50
Aquecimento link	Inch	3/4	3/4
Tensão nominal	V	230	230
Frequência nominal	Hz	50	50
Consumo de energia máximo	W	350	340
Peso da Salamandra Hidro	Kg	160	160
Nº Test Report		127	133
Decreto ambiental n.186		K 1969 2016 T1	K 2841 2020 T1
Clase de energia		★★★★☆	★★★★★
EEl		A+	A++
Poeiras a 13% O ₂ Ref. Potência térmica nominal	mg/m ³	15	12

Recomenda-se o controlo das emissões após a instalação.

Com avaliações óbvias de capacidade do teto, no local de instalação podem ser depositados 1,5 mc de combustível, que correspondem a cerca de 975kg de pastilhas.

Para obter os resultados do test report, carregue os performance parameters na posse do fabricante e do técnico qualificado, que poderá usá-los somente após verificar se a instalação é capaz de reproduzir as condições do laboratório. Tais prestações são obtidas só após 15/20 horas de trabalho a potência nominal.

Ligação do sistema de tubagens



A ligação da Salamandra Hidro ao sistema de tubagens **SÓ PODE SER** realizada por especialistas, capazes de montar a instalação adequadamente conforme a normativa em vigor no país onde se realizar a instalação.

O fabricante não será responsável pelos danos às pessoas ou aos objetos em caso de falhas de funcionamento por não se cumprir este aviso. É obrigatória a instalação da válvula termostática anti-condensação código 320600001 ou com as seguintes características:

temperatura de intervenção: 45°C
temperatura de abertura total: 50°C

Kvs 9
Dn 25

A válvula não é fornecida como padrão com a caldeira



Sistema de circuito fechado

Este produto foi desenhado e fabricado para trabalhar com um sistema de circuito fechado. Em geral, no sistema de circuito fechado produz-se a **expansão num recipiente pré-carregado**. Além do dispositivo de expansão, o sistema de circuito fechado deve estar dotado, conforme a norma italiana vigente: UNI 10412-2 (2009), dos elementos seguintes:

- válvula de segurança
- termóstato de controlo do sistema de recirculação
- dispositivo sonoro de alarme
- termómetro
- manómetro
- alarme sonoro
- regulação automática
- termóstato de segurança com reinício manual
- sistema de recirculação

Diagrama de ligação para Salamandra Hidro sem kit de água quente sanitária

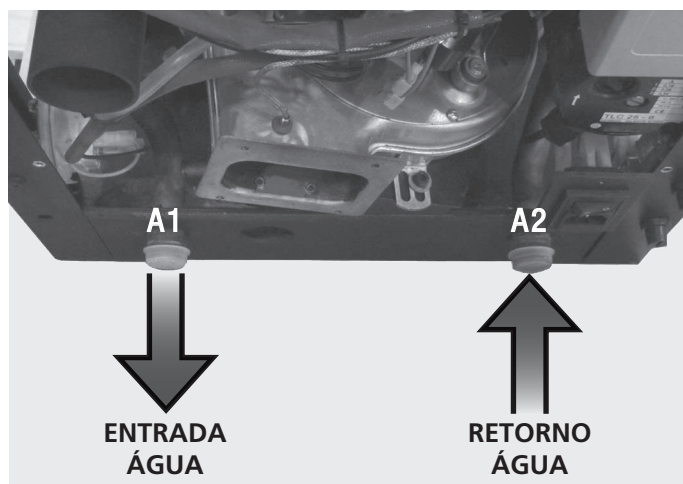

A válvula de controlo de pressão (C) deve estar sempre ligada à tubagem de drenagem da água. A tubagem deve poder suportar altas temperaturas e altas pressões.

Instruções de uso

Se a instalação do Salamandra Hidro tiver interação com outro sistema existente dotado de um aquecedor (Salamandra Hidro a gás, Salamandra Hidro a óleo, etc.), consultar o pessoal qualificado para avaliar a conformidade do sistema conforme estabelecido pelas leis em vigor.

Flushing do sistema

Em conformidade com a UNI-CTI 8065 deve-se efetuar a lavagem completa do sistema antes de ligar, para eliminar os resíduos e depósitos. Depois de fazer o flushing do sistema para o proteger contra a corrosão e os depósitos, recomenda-se o uso de inibidores.

A montante da Salamandra Hidro, instalar sempre **válvulas de seccionamento** para desligá-la do circuito de tubagens, se for preciso deslocá-la ou para a manutenção habitual ou especial.

Ligar a Salamandra Hidro utilizando acoplamentos para ela não estar ligada diretamente ao circuito e poder realizar pequenos movimentos, necessários quando o circuito das tubagens de entrada e retorno está a um nível superior ao da Salamandra Hidro.

A válvula de controlo de pressão deve sempre estar ligada à tubagem de drenagem da água. A tubagem deve poder suportar altas temperaturas e altas pressões.



Encher a instalação

O enchimento da instalação deve ser feito lentamente para permitir que as bolhas de ar possam escapar através dos orifícios de ventilação montados no sistema de aquecimento.

Nos sistemas de aquecimento de circuito fechado a pressão de carga em frio e a pressão de pré-carga do vaso de expansão tem que coincidir.

- em sistemas de aquecimento com vaso aberto, o contacto directo entre o líquido circulante e o ar está permitido. Durante o período de aquecimento, o usuário final tem que verificar regularmente o nível de água que circula no tanque de expansão.

O teor de água no sistema de recirculação deve ser mantido a um nível constante. A experiência prática mostra que é necessária uma verificação cada 14 dias regularmente do nível de água para mantê-lo constante. Se for necessário adicionar água, o processo de enchimento tem que ser activado no momento que a Salamandra Hidro chega até à temperatura ambiente. Estas precauções são necessárias para evitar a ocorrência de estresse térmico no corpo de aço da Salamandra Hidro.

- no sistemas com circuito aberto, a pressão da água na termo-etufa fria não tem que ser inferior aos 0,3 bar;

- a água utilizada para encher o sistema de aquecimento tem que ser descontaminados e livre de ar.



Não misture à água de aquecimento com agentes anticongelantes ou anti-corrosão em concentrações erradas porque isso pode fazer dano as articulações e desenvolver barulhos durante a operação. O fabricante declina toda a responsabilidade em caso de danos causados a pessoas, animais ou coisas devidos ao não cumprimento do que indicado acima.

Uma vez que todas as ligações hidráulicas foram finalizados, o teste de pressão dos selos pode ser realizado com o enchimento do termostato.



A válvula de carregamento é obrigatória e deve ser fornecida no sistema hidráulico.

O enchimento do termostato tem que ser feito com cuidado, respeitando os seguintes passos:

- abrir as válvulas de descarga de ar dos radiadores, da Salamandra Hidro e do sistema;
- abrir gradualmente a torneira de enchimento do sistema, verificando que as válvulas de descarga de ar automáticas trabalhem corretamente;
- fechar as válvulas de descarga dos radiadores no momento que começa a fluir água;
- verifique, pelo medidor colocado no sistema, que a pressão chegue a 1 bar para sistemas com um recipiente fechado (consultar as normas locais se for permitido); para o sistema com o recipiente aberto, a reintegração de água é automática, através do mesmo copo d'expansão;
- fechar a válvula de enchimento do sistema e liberar o ar através das válvulas de escape dos radiadores;

Características água

As características da água utilizada para encher o sistema são muito importantes para evitar depósitos de sais minerais e a formação de incrustações nas tubagens, na Salamandra Hidro e no permutador de calor (especialmente a placa para o aquecimento da água doméstica). Portanto, ponha-se em contacto com o seu canalizador para pedir informação sobre:

- a dureza da água que circula no sistema, para evitar problemas de incrustações e depósitos de cal, especialmente no permutador de calor de água doméstica (> 15° Francês).
- instalação de um sistema de redução da dureza da água (se a dureza da água ultrapassar di 15° C).
- enchimento do sistema com água tratada (desmineralizada).

Se o seu sistema é muito grande e com muita quantidade de água e necessitando enchimentos frequentes, recomenda-se a instalação de um sistema para reduzir a dureza da água. É de notar que a escala de reduzir drasticamente o desempenho devido à sua baixa condutividade térmica.

Pellet

As pelotas são cilindros de madeira comprimida, produzidos a partir de serragem e de processamento de madeira (lascas e serragem), geralmente produzidos por serrarias e carpinteiros. A capacidade de ligação da lenhina contida na madeira, permite a obtenção de um produto compacto e sem a adição de aditivos e produtos químicos estranhos à madeira, é, portanto, obtido um combustível natural, com um rendimento elevado. O uso de pastilhas expirados ou qualquer outro material inadequado pode danificar peças da caldeira e prejudicar o funcionamento adequado: isso pode levar ao encerramento da garantia, e sua responsabilidade do produtor. Com avaliações óbvias de capacidade do teto, no local de instalação podem ser depositados 1m³ de combustível, que correspondem a cerca de 975kg de pastilhas.



Para os nossos produtos se tem que usar pellets de 6 mm de diâmetro, comprimento de 30 mm, um teor máximo de humidade de 8% e EN Plus A1 preferencialmente SK002 certificado de acordo com a norma UNI EN ISO 17225-2. Recomenda-se armazenar os pellets longe de fontes de calor e umidade em locais sem ou sem atmosferas explosivas.

Configuração do esquema hidráulico da Salamandra Hidro

AOS CUIDADOS DE UM TÉCNICO ESPECIALIZADO

Antes de acender a Salamandra Hidro é necessário configurar o esquema hidráulico no qual deseja trabalhar. A Salamandra Hidro está preparada para receber o contacto limpo de um termostato externo (aberto/fechado, o termostato não deve fornecer tensão à placa. Se o termostato fornecer tensão à placa causando falhas, a garantia é anulada), duas sondas de temperatura e uma válvula motorizada. Todos esses componentes podem ser conectados por meio da caixa de bornes situada na placa da Salamandra Hidro.



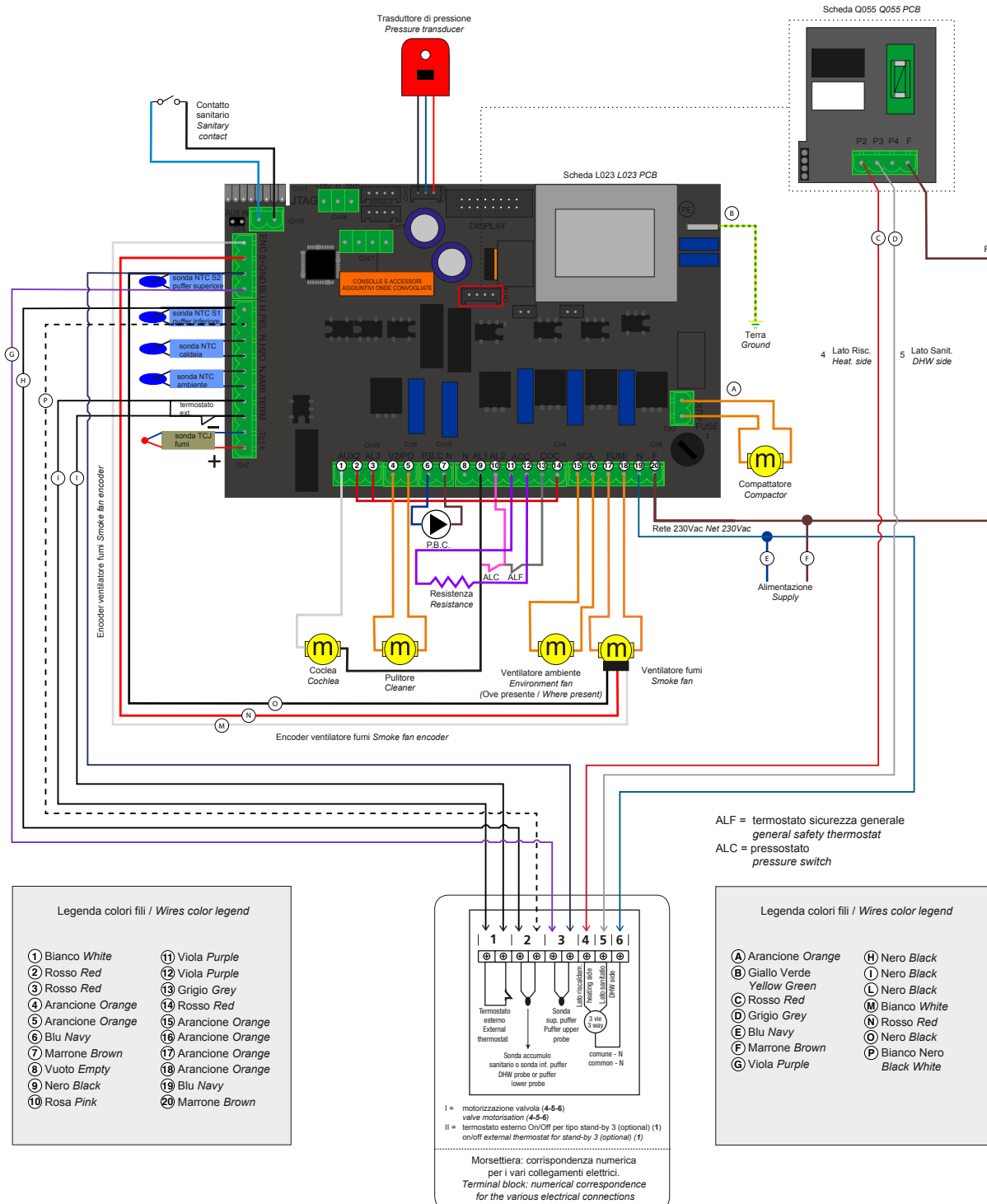

Esquema elétrico da unidade de comando



Collegamento a cura dell'elettricista installatore, da realizzare seguendo lo schema sopra riportato / Connection by the installer electrician, to be carried out following the diagram above

Diagrama meramente informativo, o bloco terminal não é fornecido com a salamandra.

Para o técnico especializado:

Para configurar o esquema hidráulico é necessário premir a tecla *SET* e depois com a tecla  da potência percorrer até o menu 09 "Calibrações técnicas". Premir novamente a tecla *SET* para entrar no menu e inserir a chave de acesso na posse apenas do técnico autorizado da casa fabricante. Confirmar a senha por meio da tecla *SET* e, por meio da tecla  da potência, ir ao menu 3 "esquema hidráulico". Confirmar com a tecla *SET* e, por meio das teclas  e  da temperatura, escolher o número de esquema hidráulico desejado. Confirmar então com a tecla *SET*.

Para o usuário final:

É possível alterar o princípio de funcionamento da Salamandra Hidro com base na estação escolhendo entre verão e inverno. Para escolher a estação, premir *SET* e no ecrã irá aparecer escolher estação. Premir novamente a tecla *SET* e escolher a estação com as teclas 1 e 2. Uma vez selecionada, premir a tecla ON/OFF para sair. A escolha da estação modifica o funcionamento da Salamandra Hidro, ver próximo capítulo.

A seguir, os princípios de funcionamento dos diversos esquemas hidráulicos.

Considerações importantes:

- o sanitário terá sempre a prioridade
- Existem três tipos de standby:

Tipo 01: a temperatura ambiente detetada pela sonda posta na placa alcançou o SET AR definido



Tipo 02: a temperatura da água na Salamandra Hidro alcançou o SET H2O definido

Tipo 03: o termostato externo detetou que a temperatura desejada foi alcançada e, portanto, o contacto resulta aberto. Nesse caso específico, a Salamandra Hidro se comporta como a seguir:

Se o termostato fornecer tensão à placa causando falhas, a garantia é anulada.

Para configurar o termostato é suficiente remover o jump presente no borne THERM (ver placa na pág. 16) e conectar o termostato ambiente, OPERAÇÃO AOS CUIDADOS DE UM TÉCNICO ESPECIALIZADO.

Como selecionar o tipo de standby (OPERAÇÃO AOS CUIDADOS DE UM TÉCNICO ESPECIALIZADO) :

Premir a tecla *SET*; por meio da tecla  ir até o menu 09. Premir novamente a tecla *SET*. Inserir a chave de acesso e confirma-la premindo novamente a tecla *SET*. Premindo a tecla  ir até o menu 9-5.

No ecrã irão aparecer as diversas modalidades de standby acima citadas, escolher a modalidade usando as teclas  e .

NOTA BEM: Por padrão, é definido o esquema hidráulico 00, a estação INVERNO com modalidade standby 02.

No momento em que a salamandra hidro for desligada manualmente ou pela programação, os acendimentos

automáticos de saída de um estado de standby não serão possíveis.

Como habilitar ou desabilitar a modalidade standby:

Premir a tecla *SET*. Com a tecla  ir ao menu 05 e confirmar com a tecla *SET*. Com a tecla  escolher se habilitar (ON) ou desabilitar (OFF) a função standby da Salamandra Hidro.

Premir a tecla ON/OFF  para sair

Como ajustar a velocidade do ventilador ambiental (ONDE PRESENTE):

Para ajustar a velocidade do ventilador, mantenha o botão pressionado  e ajuste a velocidade desejada com o mesmo botão. Para ajustar a temperatura ambiente, consulte as instruções do **Ponto B** istruzioni **Diagrama 00** nas páginas seguintes.

Vamos ver especificamente o comportamento da Salamandra Hidro de acordo com o esquema hidráulico, a presença e o modo de espera e a estação escolhida.

Esquema 00 : caldera/termoestufa conectada al circuito de calefacción y a un kit sanitario provisto de interruptor de flujo de agua preinstalado dal fabricante. Esquema planteado por defecto, la ausencia del kit sanitario no causa problemas al funcionamiento de la caldera/termoestufa.

El esquema es indicativo y quiere enseñar solo la operación individual y los componentes que se pueden manejar directamente desde la caldera/ termoestufa. Cualquier bomba de circulación se controla por separado desde la caldera/termoestufa.

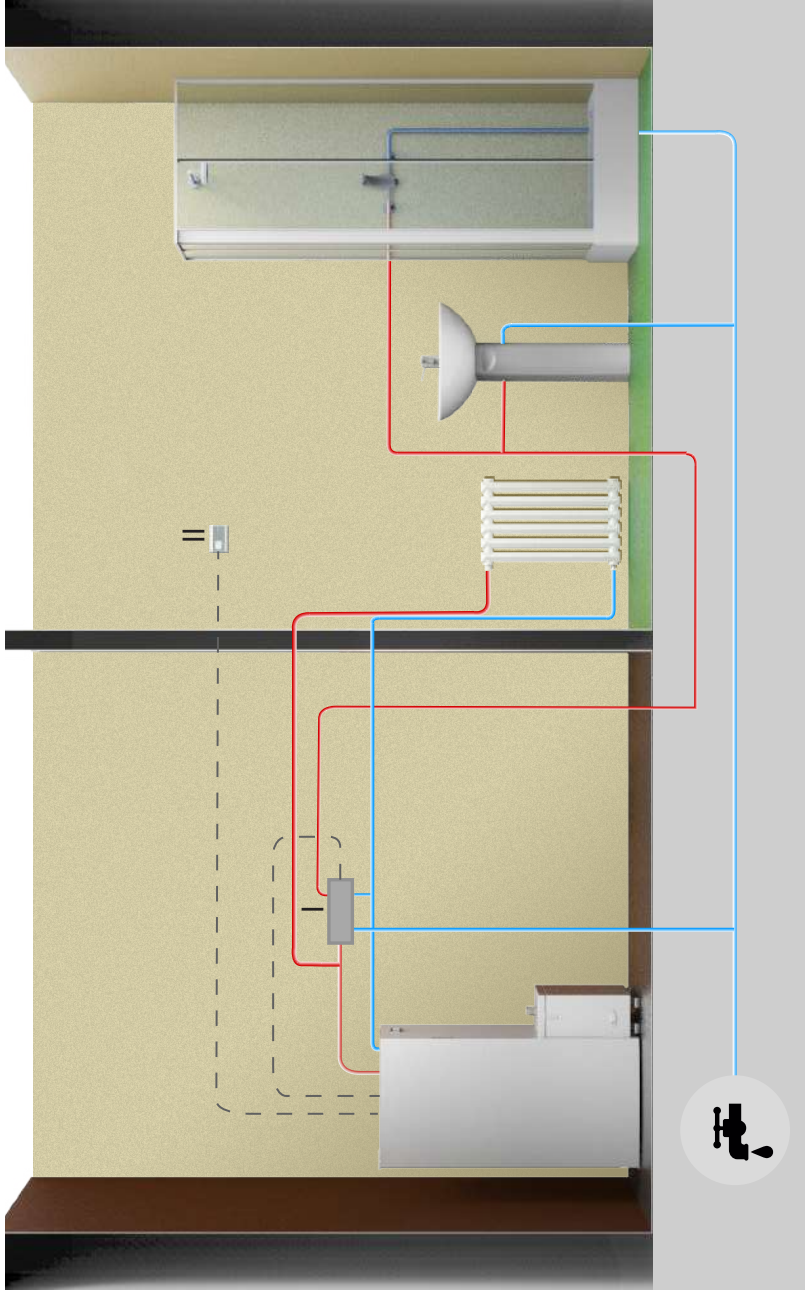

- I = Kit sanitario a placas con válvula desviadora integrada.
- II = Termostato externo ON / OFF por stand-by 3 (opcional) (1)

Bloque de terminales: correspondencia numérica para las varias conexiones eléctricas.

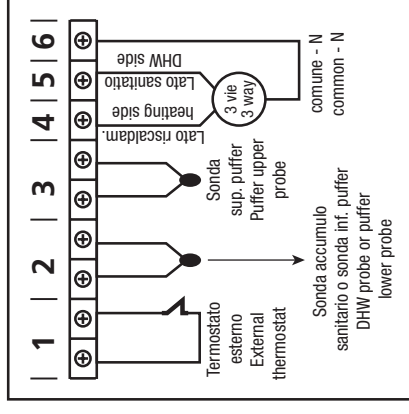

- a) Para plantear la temperatura del agua en la caldera/termoestufa pulse la tecla . Aumente o disminuya los grados con las teclas y .
- b) Para plantear la temperatura deseada en ambiente (por medio de la sonda presente en la tarjeta) pulse la tecla . Aumente o disminuya los grados con las teclas y .
- c) Para plantear la potencia de trabajo, pulse la tecla y regúlela con las teclas y .

El reencendido del estado de stand-by se efectúa automáticamente cuando se requiere un aumento de calor para regresar a satisfacer la condición de stand-by escogida (cuando esta está planteada en ON) o cuando hay un pedido sanitario.

Esquema hidráulico		Standby	Tipo de standby	Estação	Estado do circulador da caldeira/salamandra	Estado da caldeira/salamandra
AQUECIMENTO + SANITÁRIO	SANITÁRIO NÃO SOLICITA	OFF	01 (AMB.)	INVERNO	ON SE (H ₂ O) > PR.25	MODULA SE Sonda H ₂ O > SET H ₂ O (a) OU SE Sonda AMB. > SET AR (b)
AQUECIMENTO + SANITÁRIO	SANITÁRIO SOLICITA	OFF	01 (AMB.)	INVERNO	ON SE (H ₂ O) > PR.25	MODULA SE Sonda H ₂ O > 80°C
AQUECIMENTO + SANITÁRIO	SANITÁRIO NÃO SOLICITA	ON	01 (AMB.)	INVERNO	ON SE (H ₂ O) > PR.25	STANDBY SE Sonda AMB. > SET AMB. (b); MODULA SE H ₂ O > SET H ₂ O;
AQUECIMENTO + SANITÁRIO	SANITÁRIO SOLICITA	ON	01 (AMB.)	INVERNO	ON SE (H ₂ O) > PR.25	MODULA SE Sonda H ₂ O > 80°C
AQUECIMENTO + SANITÁRIO	SANITÁRIO NÃO SOLICITA	OFF	02 (H ₂ O)	INVERNO	ON SE (H ₂ O) > PR.25	MODULA SE Sonda H ₂ O > SET H ₂ O (a)
AQUECIMENTO + SANITÁRIO	SANITÁRIO SOLICITA	OFF	02 (H ₂ O)	INVERNO	ON SE (H ₂ O) > PR.25	MODULA SE Sonda H ₂ O > 80°C
AQUECIMENTO + SANITÁRIO	SANITÁRIO NÃO SOLICITA	ON	02 (H ₂ O)	INVERNO	ON SE (H ₂ O) > PR.25	STANDBY SE Sonda H ₂ O > SET H ₂ O (a)
AQUECIMENTO + SANITÁRIO	SANITÁRIO SOLICITA	ON	02 (H ₂ O)	INVERNO	ON SE (H ₂ O) > PR.25	MODULA SE Sonda H ₂ O > 80°C
AQUECIMENTO + SANITÁRIO	SANITÁRIO NÃO SOLICITA	OFF	03 (TERM. VER.)	INVERNO	ON SE (H ₂ O) > PR.25	MODULA SE TERM. VER. SATISFEITO OU SE Sonda H ₂ O > SET H ₂ O (a)
AQUECIMENTO + SANITÁRIO	SANITÁRIO SOLICITA	OFF	03 (TERM. VER.)	INVERNO	ON SE (H ₂ O) > PR.25	MODULA SE Sonda H ₂ O > 80°C
AQUECIMENTO + SANITÁRIO	SANITÁRIO NÃO SOLICITA	ON	03 (TERM. VER.)	INVERNO	ON SE (H ₂ O) > PR.25	STANDBY TERM. VER. SATISFEITO; MODULA SE H ₂ O > SET H ₂ O; (b)
AQUECIMENTO + SANITÁRIO	SANITÁRIO SOLICITA	ON	03 (TERM. VER.)	INVERNO	ON SE (H ₂ O) > PR.25	MODULA SE Sonda H ₂ O > 80°C
AQUECIMENTO + SANITÁRIO	SANITÁRIO NÃO SOLICITA	OFF	SÓ 2 (H ₂ O)	VERÃO	ON SE (H ₂ O) > PR.25	STANDBY SE Sonda H ₂ O > SET FORÇAR STANDBY EM ON (a)
AQUECIMENTO + SANITÁRIO	SANITÁRIO SOLICITA	OFF	SÓ 2 (H ₂ O)	VERÃO	ON SE (H ₂ O) > PR.25	MODULA SE Sonda H ₂ O > 80°C
AQUECIMENTO + SANITÁRIO	SANITÁRIO NÃO SOLICITA	ON	SÓ 2 (H ₂ O)	VERÃO	ON SE (H ₂ O) > PR.25	STANDBY SE Sonda H ₂ O > SET H ₂ O (a)
AQUECIMENTO + SANITÁRIO	SANITÁRIO SOLICITA	ON	SÓ 2 (H ₂ O)	VERÃO	ON SE (H ₂ O) > PR.25	MODULA SE Sonda H ₂ O > 80°C

NB: colocando o comando "VERÃO", a caldeira/salamandra entrará em modo de espera e só voltará a ligar se houver um pedido de água quente doméstica.

Esquema 01: a caldeira/salamandra está ligada a um depósito de água quente sanitária e ao circuito de aquecimento. Na modalidade “INVERNO” o desligamento da caldeira/salamandra ocorre quando o contacto (termostato) está satisfeito. O acendimento da Caldeira/salamandra ocorre quando o contacto (termostato) deteta uma temperatura inferior a SET ACS - ΔT (ΔT definível por parâmetros técnicos). Na modalidade “VERÃO” o aquecimento se considera sempre satisfeito.

O esquema é indicativo e deseja demonstrar apenas a operação e os componentes que podem ser gerenciados pelo caldeira/salamandra. Qualquer bomba de relé deve ser controlada separadamente do caldeira/salamandra.

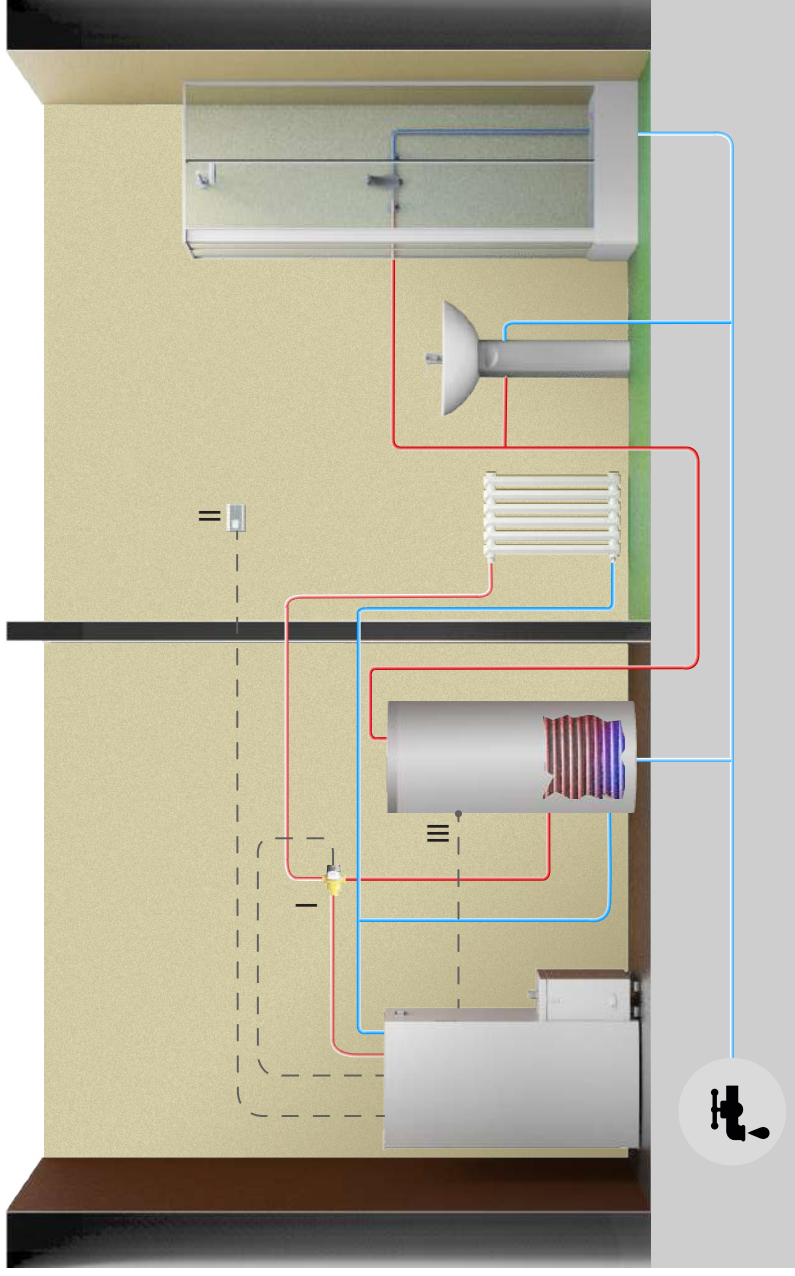

- I = Motorização válvula (4 - 5 - 6)
- II = Termostato Externo On/OFF para tipo standby 3 (opcional) (1)
- III = Termostato ON/OFF no reservatório ACS (2)

Bloco de terminais: correspondência numérica para as várias conexões elétricas.

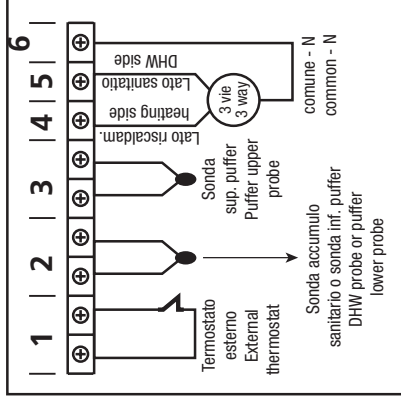

- a) Para definir a temperatura da água na caldeira/salamandra premir a tecla . Aumentar ou diminuir os graus com as teclas e .
- b) Para definir a temperatura desejada no ambiente (por meio da sonda presente na placa) premir a tecla . Aumentar ou diminuir os graus com as teclas e .
- c) Para definir a potência de funcionamento premir a tecla e regula-la com as teclas e .

A redefinição do estado standby ocorre automaticamente quando um aumento de calor é necessário para retornar a satisfazer a condição standby escolhida (quando esta é definida como ON) ou quando há uma solicitação sanitária.

Esquema hidráulico		Standby	Tipo de stand-by	Estação	Estado do circulador da caldeira/salamandra	Estado da caldeira/salamandra
AQUECIMENTO + ACS EM CONTACTO	SANITÁRIO SEM SOLICITAR	OFF	01 (AMB.)	INVERNO	ON SE H ₂ O > PR 25	MODULA SE SONDA H ₂ O > SET H ₂ O (a) ; SE SONDA AMB. > SET ÁRIA (b)
AQUECIMENTO + ACS EM CONTACTO	SANITÁRIO SOLICITANDO	OFF	01 (AMB.)	INVERNO	ON SE H ₂ O > PR 25 e H ₂ O > ACS	MODULA SE SONDA H ₂ O > 80°C
AQUECIMENTO + ACS EM CONTACTO	SANITÁRIO SEM SOLICITAR	ON	01 (AMB.)	INVERNO	ON SE H ₂ O > PR 25	MODULA SE H ₂ O > SET H ₂ O; (a) STAND-BY SE SONDA AMB. > SET AMB.; (b)
AQUECIMENTO + ACS EM CONTACTO	SANITÁRIO SOLICITANDO	ON	01 (AMB.)	INVERNO	ON SE H ₂ O > PR 25 e H ₂ O > ACS	MODULA SE SONDA H ₂ O > 80°C
AQUECIMENTO + ACS EM CONTACTO	SANITÁRIO SEM SOLICITAR	OFF	02 (H2O)	INVERNO	ON SE H ₂ O > PR 25	MODULA SE SONDA H ₂ O > SET H ₂ O (a)
AQUECIMENTO + ACS EM CONTACTO	SANITÁRIO SOLICITANDO	OFF	02 (H2O)	INVERNO	ON SE H ₂ O > PR 25 e H ₂ O > ACS	MODULA SE SONDA H ₂ O > 80°C
AQUECIMENTO + ACS EM CONTACTO	SANITÁRIO SEM SOLICITAR	ON	02 (H2O)	INVERNO	ON SE H ₂ O > PR 25	STAND-BY SE SONDA H ₂ O > SET H ₂ O (a)
AQUECIMENTO + ACS EM CONTACTO	SANITÁRIO SOLICITANDO	ON	02 (H2O)	INVERNO	ON SE H ₂ O > PR 25 e H ₂ O > ACS	MODULA SE SONDA H ₂ O > 80°C
AQUECIMENTO + ACS EM CONTACTO	SANITÁRIO SEM SOLICITAR	OFF	03 (TERM. ES.)	INVERNO	ON SE H ₂ O > PR 25	MODULA SE TERMOSTATO ESTERNO SODDISFATTO O SE SONDA H ₂ O > SET H ₂ O (a)
AQUECIMENTO + ACS EM CONTACTO	SANITÁRIO SOLICITANDO	OFF	03 (TERM. ES.)	INVERNO	ON SE H ₂ O > PR 25 e H ₂ O > ACS	MODULA SE SONDA H ₂ O > 80°C
AQUECIMENTO + ACS EM CONTACTO	SANITÁRIO SEM SOLICITAR	ON	03 (TERM. ES.)	INVERNO	ON SE H ₂ O > PR 25	STAND-BY TERMOSTATO ESTERNO SODDISFATTO; MODULA SE H ₂ O > SET H ₂ O; (a)
AQUECIMENTO + ACS EM CONTACTO	SANITÁRIO SOLICITANDO	ON	03 (TERM. ES.)	INVERNO	ON SE H ₂ O > PR 25 e H ₂ O > ACS	MODULA SE SONDA H ₂ O > 80°C
AQUECIMENTO + ACS EM CONTACTO	TERM. SAN. SEM SOLICITAR	OFF / ON	01/02/03	VERÃO	ON SE H ₂ O > PR 25	STAND-BY
AQUECIMENTO + ACS EM CONTACTO	TERM. SAN. SOLICITANDO	OFF / ON	01/02/03	VERÃO	ON SE H ₂ O > PR 25 e H ₂ O > ACS	MODULA SE SONDA H ₂ O > 80°C

Esquema 02 : a caldeira/salamandra está conectada a um puffer de água técnica. O desligamento da caldeira/salamandra ocorre quando o contacto (termostato) inferior está satisfeito. O acendimento da caldeira/salamandra ocorre quando contactos (termostato) superior não está satisfeito. A água de aquecimento será então retirada desse puffer por meio das bombas de retorno não comandadas pela unidade de comando da caldeira/salamandra.

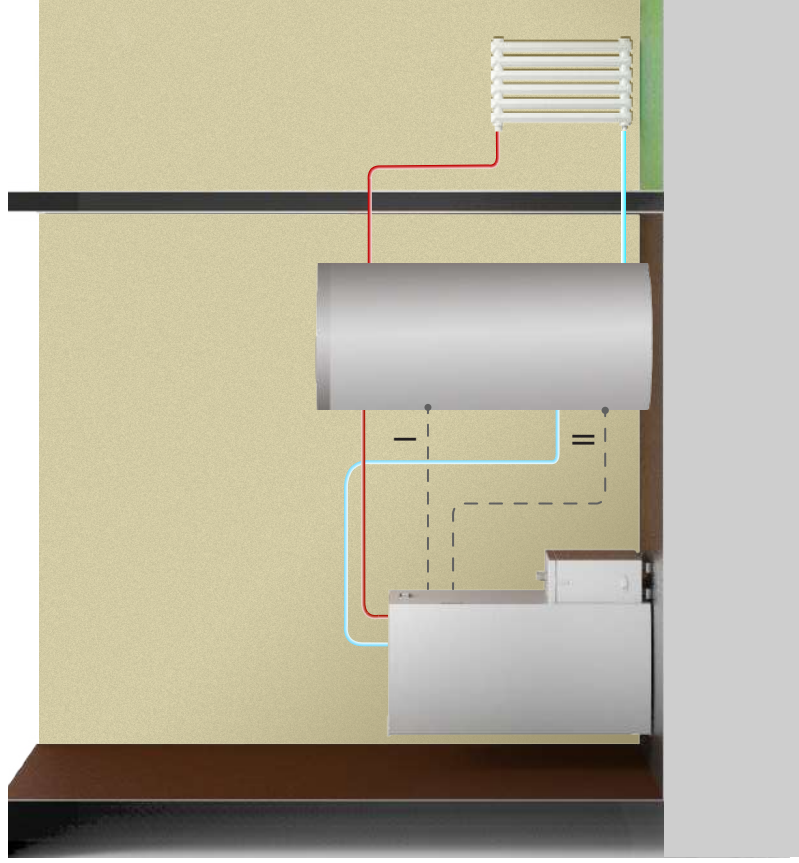

O esquema é indicativo e deseja demonstrar apenas a operação e os componentes que podem ser gerenciados pelo caldeira/salamandra. Qualquer bomba de relé deve ser controlada separadamente do caldeira/salamandra.

- I = Termostato superior ON/OFF no reservatório Água Técnica (3)
- II = Termostato inferior ON/OFF no reservatório Água Técnica (2)

Bloco de terminais: correspondência numérica para as várias conexões elétricas.

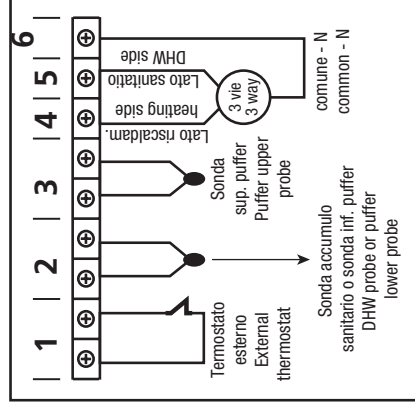

- a) Para definir a temperatura da água na caldeira/salamandra premir a tecla . Aumentar ou diminuir os graus com as teclas e .
 - b) Para definir a temperatura desejada no ambiente (por meio da sonda presente na placa) premir a tecla . Aumentar ou diminuir os graus com as teclas e .
- A potência de trabalho é definida automaticamente pela própria máquina.

A redefinição do estado standby ocorre automaticamente quando um aumento de calor é necessário para retornar a satisfazer a condição stand-by escolhida (quando esta é definida como ON) ou quando há uma solicitação de água quente dentro do puffer.

Esquema hidráulico		Stand-by	Tipo de stand-by	Estação	Estado do circulador da caldeira/salamandra	Estado da caldeira/salamandra
PUFFER EM CONTACTO	TERMOSTATO BAIXO E ALTO NÃO SOLICITAM	OFF	01/02/03	INVERNO/ VERÃO	ON SE H ₂ O > PM:25	MODULA E SE SONDA H ₂ O > 80° FORÇA STAND-BY
PUFFER EM CONTACTO	TERMOSTATO BAIXO SOLICITA E ALTO NÃO SOLICITA	OFF	01/02/03	INVERNO/ VERÃO	ON SE H ₂ O > PM:25	TRABALHO E SE SONDA H ₂ O > 80° MODULA
PUFFER EM CONTACTO	TERMOSTATO BAIXO E ALTO SOLICITAM	OFF	01/02/03	INVERNO/ VERÃO	ON SE H ₂ O > PM:25	TRABALHO E SE SONDA H ₂ O > 80° MODULA
PUFFER EM CONTACTO	TERMOSTATO BAIXO NÃO SOLICITA E ALTO SOLICITA	OFF	01/02/03	INVERNO/ VERÃO	ON SE H ₂ O > PM:25	TRABALHO E SE SONDA H ₂ O > 80° MODULA
PUFFER EM CONTACTO	TERMOSTATO BAIXO E ALTO NÃO SOLICITAM	ON	01/02/03	INVERNO/ VERÃO	OFF	STAND-BY
PUFFER EM CONTACTO	TERMOSTATO BAIXO SOLICITA E ALTO NÃO SOLICITA	ON	01/02/03	INVERNO/ VERÃO	ON SE H ₂ O > PM:25	TRABALHO E SE SONDA H ₂ O > 80° MODULA
PUFFER EM CONTACTO	TERMOSTATO BAIXO E ALTO SOLICITAM	ON	01/02/03	INVERNO/ VERÃO	ON SE H ₂ O > PM:25	TRABALHO E SE SONDA H ₂ O > 80° MODULA
PUFFER EM CONTACTO	TERMOSTATO BAIXO NÃO SOLICITA E ALTO SOLICITA	ON	01/02/03	INVERNO/ VERÃO	ON SE H ₂ O > PM:25	TRABALHO E SE SONDA H ₂ O > 80° MODULA

Esquema 03: a caldeira/salamandra está ligada a um depósito de água quente sanitária e ao circuito de aquecimento.

Na modalidade “INVERNO” o desligamento da caldeira/salamandra ocorre quando a sonda está satisfeita. O acendimento da caldeira/salamandra ocorre quando a sonda detecta uma temperatura inferior a SET ACS - ΔT (ΔT definível por parâmetros técnicos) ou quando houver uma solicitação de aquecimento. Na modalidade “VERÃO” o aquecimento se considera sempre satisfeito.

O esquema é indicativo e deseja demonstrar apenas a operação e os componentes que podem ser gerenciados pelo caldeira/salamandra. Qualquer bomba de relé deve ser controlada separadamente do caldeira/salamandra.

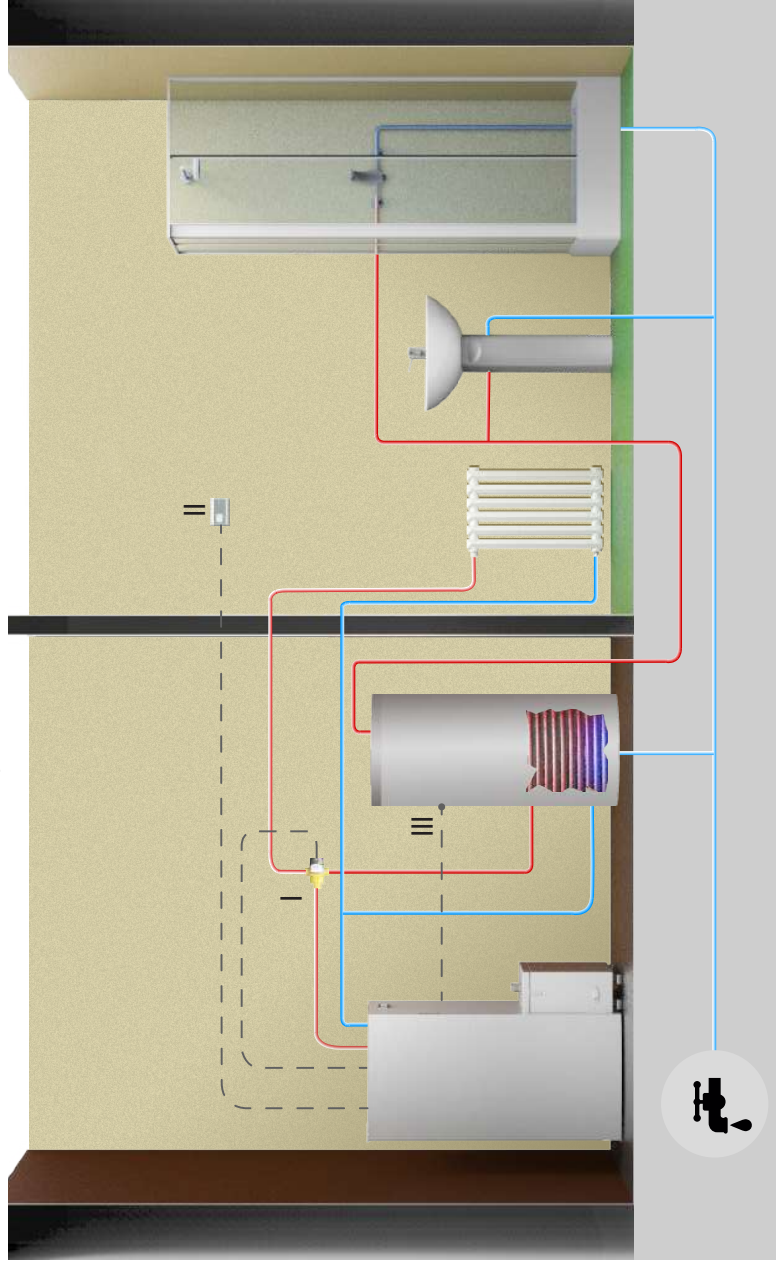

- I = Motorização válvula (4 - 5 - 6)
- II = Termostato Externo ON/OFF para tipo standby 3 (opcional) (1)
- III = Sonda NTC10K no reservatório ACS (2)

Bloco de terminais: correspondência numérica para as várias conexões elétricas.

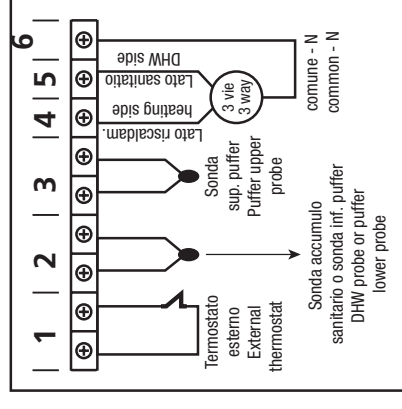

- a) Para definir a temperatura da água na caldeira/salamandra premir a tecla . Aumentar ou diminuir os graus com as teclas e .
- b) Para definir a temperatura desejada no ambiente (por meio da sonda presente na placa) premir a tecla . Aumentar ou diminuir os graus com as teclas e .
- c) Para definir a potência de funcionamento premir a tecla e regula-la com as teclas e .
- d) Para regular a potência de trabalho e a temperatura desejada dentro do reservatório ACS, premir a tecla . Aumentar ou diminuir os graus desejados com as teclas e .

A água sanitaria vai sempre ter prioridade sobre o aquecimento.

A redefinição do estado standby ocorre automaticamente quando um aumento de calor é necessário para retornar a satisfazer a condição stand-by escolhida (quando esta é definida como ON) ou quando há uma solicitação de água quente dentro do reservatório ACS.

Esquema hidráulico	Stand-by	Tipo stand-by	Estación	Estado circulador de la caldeira/salamandra	Estado da caldeira/salamandra
CALEFACCIÓN + ACS DE SONDA	OFF	01 (AMB.)	INVIERNO	ON SE H ₂ O > PR. 25	MODULA SE SONDA H ₂ O > SET H ₂ O (a) O SE SONDA AMB. > SET (b)
CALEFACCIÓN + ACS DE SONDA	OFF	01 (AMB.)	INVIERNO	ON SE H ₂ O > SON ACS + 3° E SI H ₂ O > PR. 25	TRABALHO E MODULA SE SONDA H ₂ O > SET ACS +10 (d)
CALEFACCIÓN + ACS DE SONDA	ON	01 (AMB.)	INVIERNO	ON SE H ₂ O > PR. 25	STAND-BY SE SONDA AMB. > SET AIR (b)
CALEFACCIÓN + ACS DE SONDA	ON	01 (AMB.)	INVIERNO	ON SE H ₂ O > SON ACS + 3° E SI H ₂ O > PR. 25	TRABALHO E MODULA SE SONDA H ₂ O > SET ACS +10 (d)
CALEFACCIÓN + ACS DE SONDA	OFF	02 (H ₂ O)	INVIERNO	ON SE H ₂ O > PR. 25	MODULA SE SONDA H ₂ O > SET H ₂ O (a)
CALEFACCIÓN + ACS DE SONDA	OFF	02 (H ₂ O)	INVIERNO	ON SE H ₂ O > SON ACS + 3° E SI H ₂ O > PR. 25	TRABALHO E MODULA SE SONDA H ₂ O > SET ACS +10 (d)
CALEFACCIÓN + ACS DE SONDA	ON	02 (H ₂ O)	INVIERNO	ON SE H ₂ O > PR. 25	STAND-BY SE SONDA H ₂ O > SET H ₂ O (a)
CALEFACCIÓN + ACS DE SONDA	ON	02 (H ₂ O)	INVIERNO	ON SE H ₂ O > SON ACS + 3° E SI H ₂ O > PR. 25	MODULA SE SONDA H ₂ O > SET ACS +10 (d)
CALEFACCIÓN + ACS DE SONDA	OFF	03 (TERM. ES.)	INVIERNO	ON SE H ₂ O > PR. 25	MODULA SE TERMOSTATO EXTERNO SATISFACTORIO
CALEFACCIÓN + ACS DE SONDA	OFF	03 (TERM. ES.)	INVIERNO	ON SE H ₂ O > SON ACS + 3° E SE H ₂ O > PR. 25	TRABALHO E MODULA SE SONDA H ₂ O > SET ACS +10 (d)
CALEFACCIÓN + ACS DE SONDA	ON	03 (TERM. ES.)	INVIERNO	ON SE H ₂ O > PR. 25	STAND-BY TERMOSTATO EXTERNO SATISFACTORIO; MODULA SE H ₂ O > SET H ₂ O (a);
CALEFACCIÓN + ACS DE SONDA	ON	03 (TERM. ES.)	INVIERNO	ON SE H ₂ O > SON ACS + 3° E SE H ₂ O > PR. 25	TRABALHO E MODULA SE SONDA H ₂ O > SET ACS +10 (d)
CALEFACCIÓN + ACS DE SONDA	OFF/ON	SÓ 2 (H ₂ O)	VERÃO	ON SE H ₂ O > SON ACS + 3° E SE H ₂ O > PR. 25	STAND-BY E SONDA SET ACS + 1 Y ESFORÇO ST-BY EN ON (d)
CALEFACCIÓN + ACS DE SONDA	OFF/ON	SÓ 2 (H ₂ O)	VERÃO	ON SE H ₂ O > SON ACS + 3° E SE H ₂ O > PR. 25	TRABALHO E MODULA SE SONDA H ₂ O > SET ACS +10 (d)

Uma vez que a condição de Stand By é satisfeita, antes de desligar tem que passar um tempo definido pelo parâmetro sem que haja uma alteração no status.

Esquema 04 : a caldeira/salamandra está conectada a um puffer de água técnica.

O desligamento da caldeira/salamandra ocorre quando a sonda inferior está satisfeita. O acendimento da caldeira/salamandra ocorre quando a sonda superior não está satisfeita. A água de aquecimento será então retirada desse puffer por meio das bombas de retorno não comandadas pela unidade de comando da caldeira/salamandra.

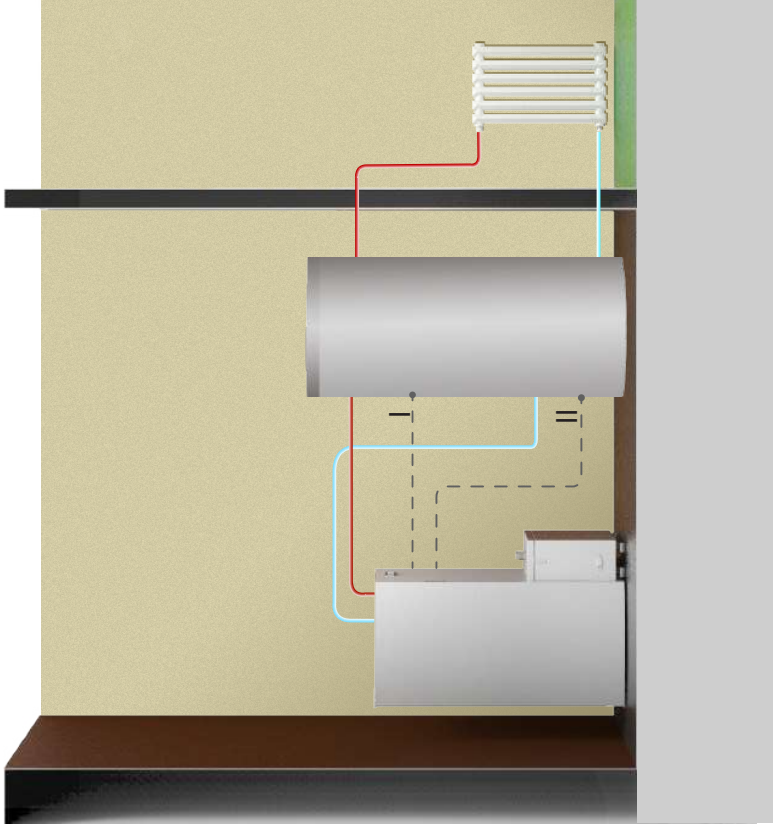

O esquema é indicativo e deseja demonstrar apenas a operação e os componentes que podem ser gerenciados pelo caldeira/salamandra. Qualquer bomba de relé deve ser controlada separadamente do caldeira/salamandra.

- I = Sonda superior NTC 10K no reservatório Água Técnica (3)
- II = Sonda inferior NTC 10K no reservatório Água Técnica (2)

Bloco de terminais: correspondência numérica para as várias conexões elétricas.

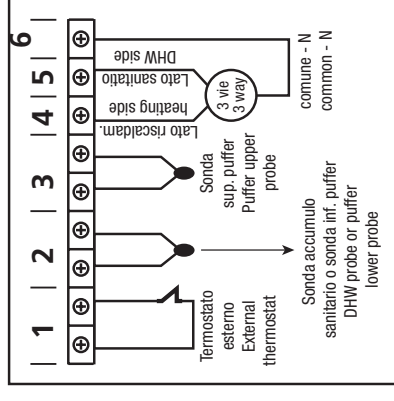

- a) Para definir a temperatura na parte superior do puffer premir a tecla e e escolher os graus desejados
- b) Para definir a temperatura na parte inferior do puffer premir a tecla e e escolher os graus desejados

A potência de trabalho é definida automaticamente pela própria máquina.

NB: Para uma operação correta, o "SET" superior deve ser ajustado a uma temperatura mais baixa que o "SET" inferior.

Esquema hidráulico	Standby	Tipo de stand-by	Estação	3 vias	Estado do circulador da caldeira/salamandra	Estado da caldeira/salamandra
PUFFER DE 2 SONDAS (4)	OFF	01/02/03	INVERNO/ VERÃO	OFF	ON SE H ₂ O > PR. 25 E H ₂ O > S1 + 3°	MODULA E SE SONDA H ₂ O > 80° FORÇA STAND-BY
PUFFER DE 2 SONDAS (4)	OFF	01/02/03	INVERNO/ VERÃO	ON	ON SE H ₂ O > S1 + 3° H ₂ O > PR. 25	SONDA H ₂ O > 80° MODULA
PUFFER DE 2 SONDAS (4)	ON	01/02/03	INVERNO/ VERÃO	OFF	OFF	STAND-BY
PUFFER DE 2 SONDAS (4)	ON	01/02/03	INVERNO/ VERÃO	ON	ON SE H ₂ O > S1 + 3° H ₂ O > PR. 25	SONDA H ₂ O > 80° MODULA

Recomenda-se colocar o "Stand-by" em ON

S1: Sonda Superior (I)

S2: Sonda Inferior (II)

É possível que o circulador funcione mesmo que a caldeira/salamandra esteja no estado OFF ou STAND BY, isso porque a temperatura da água contida na caldeira/salamandra é mais alta que a temperatura no topo do puffer.

Esquema 05: a caldeira/salamandra está conectada a um puffer de água técnica e a um reservatório ACS.

O desligamento da caldeira/salamandra ocorre quando todas as sondas são satisfeitas. A ignição da caldeira/salamandra ocorre quando uma das sondas está solicitada. A água de aquecimento será então retirada desse puffer por meio das bombas de retorno não comandadas pela unidade de comando da caldeira/salamandra.

O esquema é indicativo e deseja demonstrar apenas a operação e os componentes que podem ser gerenciados pelo caldeira/salamandra. Qualquer bomba de relé deve ser controlada separadamente do caldeira/salamandra.

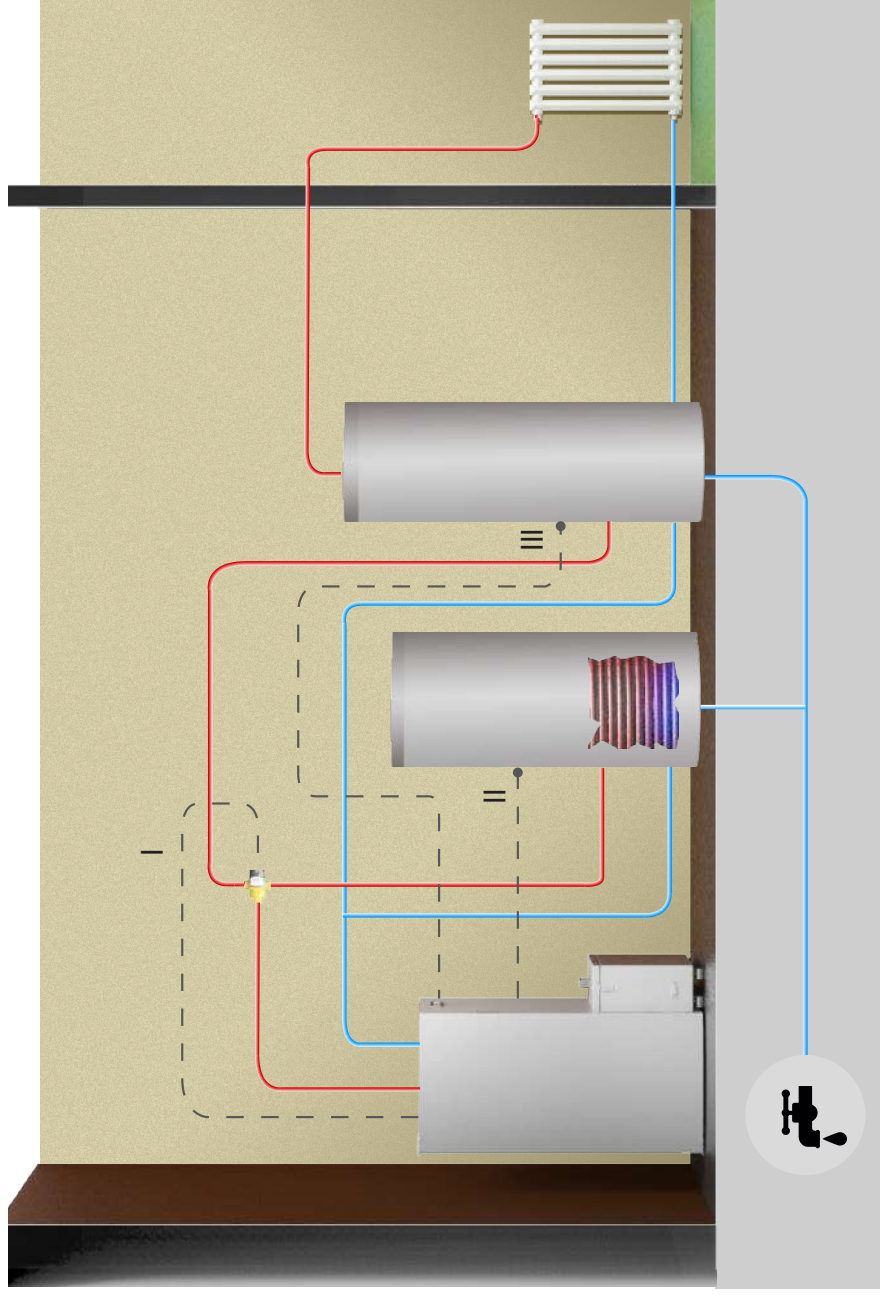

- I = Motorização válvula (4 - 5 - 6)
- II = Sonda NTC10K no reservatório ACS (2)
- III = Sonda NTC10K no Puffer Água técnica (3)

Bloco de terminais: correspondência numérica para as várias conexões elétricas.

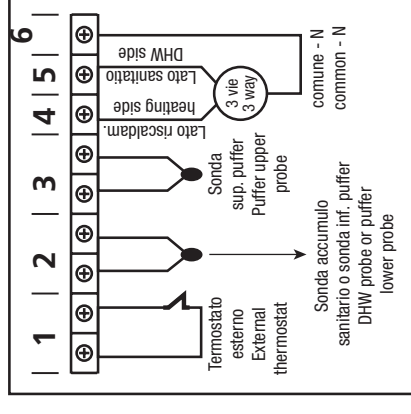

- a) Para definir a temperatura no reservatório ACS premir a tecla e e escolher os graus desejados
- b) Para definir a temperatura no puffer água técnica premir a tecla e com as teclas e escolher os graus desejados
- c) Para definir a potência de funcionamento premir a tecla e regula-la com as teclas e .

A água sanitária vai sempre ter prioridade sobre o aquecimento.

Esquema hidráulico	Stand-by	Tipo stand-by	Estación	Bomba	Estado da caldeira/salamandra
PUFFER + HERVIDOR ACS DE SONDA	OFF	01/02/03	INVERNO	ON SE H ₂ O > SONDA ACS + 3°	MODULA E SI SONDA H ₂ O > 80° FUERZA STAND-BY
PUFFER + HERVIDOR ACS DE SONDA	ON	01/02/03	INVERNO	ON SE H ₂ O > SON ACS + 3° SE H ₂ O > PR 25	TRABALHO E MODULA SON-DA H ₂ O > 80°
PUFFER + HERVIDOR ACS DE SONDA	ON	01/02/03	INVERNO	ON SE H ₂ O > PUFFER + 3° H ₂ O > PR 25	TRABALHO E MODULA SON-DA H ₂ O > 80°
PUFFER + HERVIDOR ACS DE SONDA	OFF	01/02/03	INVERNO	ON SE H ₂ O > PUFFER + 3° H ₂ O > PR 25	TRABALHO E MODULA SON-DA H ₂ O > 80°
PUFFER + HERVIDOR ACS DE SONDA	OFF	01/02/03	INVERNO	ON SE H ₂ O + 5 > SONDA PUFFER	MODULA
PUFFER + HERVIDOR ACS DE SONDA	ON	01/02/03	INVERNO	ON SI H ₂ O > SON ACS E SE H ₂ O > PR BOMBA ON	STAND-BY
PUFFER + HERVIDOR ACS DE SONDA	OFF/ON	SÓ 2 (H ₂ O)	VERÃO	ON SE H ₂ O > SON ACS + 3° H ₂ O > PR 25	STAND-BY SE SONDA ACS > SET ACS+1 E FUERZA ST-BY IN ON
PUFFER + HERVIDOR ACS DE SONDA	OFF/ON	SÓ 2 (H ₂ O)	VERÃO	ON SE H ₂ O > SON ACS + 3° H ₂ O > PR 25	MODULA SE SONDA H ₂ O > SET ACS +10

Quando a caldeira/salamandra encontra-se trabalhando e H₂O caldeira/salamandra = SET ACS + 10° → entra em modulação.

NB Mantendo a combinação de “VERÃO”, o acumulador técnico de água parece ficar longe.

Acendimento



Retire do lume e saia pela porta todos os componentes da embalagem. Eles podem queimar (cartilhas e várias etiquetas adesivas).

Carregar pellet

A carga de combustível é feita a partir do topo do aparelho através da abertura da porta. Despeje o pellet no reservatório. Para facilitar o processo de realizar a operação em duas fases:

- despeje metade do conteúdo do saco no tanque e esperar que o combustível se estabeleça na parte inferior.
- completar a transação, pagando o segundo semestre.





Nunca remova a grelha de proteção no interior do tanque; carregamento evitar que o saco de pastilhas em contacto com superfícies quentes.











O pote deve ser limpa antes de cada partida.

Quadro de comandos

O botão  do aparelho utiliza-se para acender e apagar e para sair da programação.

Os botões  e  utilizam-se para regular a temperatura, para visualizações e funções de programação.

Os botões  e  utilizam-se para regular a potência calórica.

LED	SÍMBOLO	DESCRIÇÃO
1		O LED acende quando um programa é ativado.
2		Se o LED acender quando a resistência estiver ativa.
3		Se o LED acender quando a carga do pellet estiver em andamento.
4		Se o LED acender quando o ventilador for ventilado.
5		Se o LED acender quando o vento ambiental estiver ativo (onde houver).
6		O LED acende quando o circulador está ativo. (Salamandras e caldeiras)
7		Se o LED acender quando for sinalizado.

1. Aumento temperatura
2. Disminución temperatura
3. Pulsador SET
4. Pulsador on/off
5. Disminución potencia
6. Aumento potencia

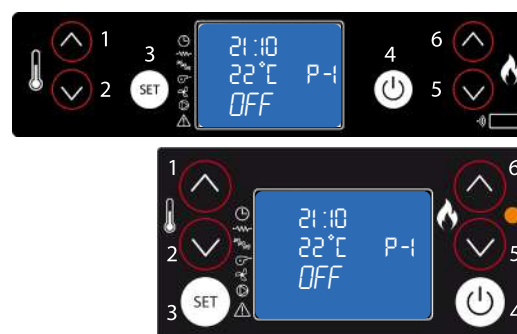

Sinalização do quadro de comandos

Antes de acender o aparelho, verificar se o reservatório de pellets está carregado, se a câmara de combustão está limpa, se a porta de vidro está fechada, se a tomada de corrente está conectada e se o interruptor situado na parte traseira está na posição "1".



APAGADO

O aparelho está desligado.



LIMPEZA QUEIMAD

O aparelho está na fase de limpeza do cestinho. O extrator de fumos gira à máxima velocidade e a carga de pellet está no mínimo.



ACENDIM

O aparelho está na primeira fase de acendimento. Estão ativos a vela e o extrator de fumos.



OK STAND BY

Todas as solicitações foram atendidas e o aparelho está pronto para entrar em STAND BY.



CARGA PELLET

Nessa fase do processo de acendimento, o aparelho inicia a carregar pellets no braseiro. Estão ativos a vela, o extrator de fumos e o motor da cóclea.



AGUARDAR PEDIDO

O aparelho está no estado STAND BY porque tudo está satisfeito e aguarda uma solicitação de aquecimento para ligar novamente.



CHAMA PRESENTE

Nessa fase do processo de acendimento, o aparelho inicia a carregar pellets no braseiro. Estão ativos o extrator de fumos e o motor da cóclea.



ESPERA PARA REFRIGERAR

O aparelho deve concluir o ciclo de resfriamento antes de acender novamente.



TRABALHO

O aparelho está na fase de trabalho, nesse caso na potência 3. A temperatura ambiente detetada é de 21°C. Na fase de trabalho normal estão ativos o ventilador de fumos, o motor da cóclea e o ventilador ambiente.

Controle remoto (ONDE EXISTE)

Com o controlo remoto (Fig. 3) pode-se regular a temperatura da água, a potência, e o acendimento/apagado da Salamandra Hidro. Para acender a Salamandra Hidro aperte o botão a Salamandra Hidro entrará automaticamente na fase de arranque. Carregando nos botões (1) e (2) regula-se a temperatura da água e com os botões (6) e (5) regula-se a potência de funcionamento. Para apagar a Salamandra Hidro mantenha pressionado o botão . Para substituir a pilha de 3 volt, na parte de trás, puxar o centro da tampa e o fecho no lado da mesma, substituir a bateria com a polaridade correcta (Fig. 4).



Fig. 3

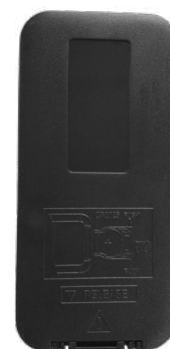

Fig. 4

Menu de programação

Menù 02 SET RELÓGIO

Para aceder o set relógio, pressione o botão "SET" (3), com a tecla (5) rolar a submenus até 02 MENU - SET RELÓGIO e botões 1 e 2 seleciona o dia atual. Pressione o botão "SET" (3) para confirmar. Em seguida, defina sempre com os botões 1 e 2, o hora e pressione "SET" (3) alternar para o ajuste minutos utilizando os botões 1 e 2. Pressionando o botão "SET" você pode acessar os diversos submenus para ajustar a data, dia, mês e ano. Para fazer isso, repita os passos acima, em seguida, usando as teclas 1,2 e 3. A tabela abaixo descreve brevemente a estrutura do menu, com destaque nesta seção somente para seleções disponíveis para o usuário.

nível 1	nível 2	nível 3	nível 4	valor
02 - set relógio				
	01 - dia			dia semana
	02 - horas			hora
	03 - minutos			minuto
	04 - dia			dia
	05 - mês			mês
	06 - ano			ano

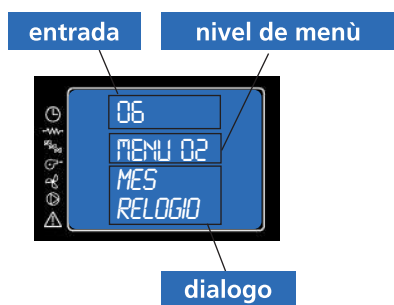

Definir a hora ea data. A placa electrónica está equipado com uma bateria de lítio que permite o relógio interno uma autonomia sobre 3/5 anos.

Menu 03 SET CHRONO

Pressione o botão "SET" (3) e, em seguida, pressione 5 para chegar ao menu desejado; em seguida, pressione "SET" (3) para acessar. Em seguida, entrar no menu M-3-1 e pressionando os botões 1 e 2 para escolher se deseja ativar o termostato (on / off) que permite a programação de ignição fogão automático. Uma vez ativado / desativado o termostato pressione o "4" (OFF) e continuar no submenu deslizante pressionando 5. Em seguida, escolha para acessar submenus para programação diária, semanal, fim de semana.

Para definir horas e dias de ignição repita o que disse anteriormente:

- acesso a submenus através de "SET" (3)
- ajustar os dias, horas e ativar (on / off) pressionando os botões 1 e 2
- confirmar pressionando "SET" (3)
- sair do menu / submenus pressionando o botão 4 de desligamento.

A tabela abaixo descreve brevemente a estrutura do menu, com destaque nesta seção somente para seleções disponíveis para o usuário.

nível 1	nível 2	nível 3	nível 4	valor
03 - set chrono				
	01 - activa chrono			
		01 - activa chrono		on/off
	02 - program. dia			
		01 - chrono dia		on/off
		02 - start 1 dia		hora
		03 - stop 1 dia		hora
		04 - start 2 dia		hora
		05 - stop 2 dia		hora

nível 1	nível 2	nível 3	nível 4	valor
03 - set chrono				
	03 - progr. semanal			
		01 - chrono semana		on/off
		02 - start programa 1		hora
		03 - stop programa 1		hora
		04 - segunda-feira pr. 1		on/off
		05 - terça-feira pr. 1		on/off
		06 - quarta-feira pr. 1		on/off
		07 - quinta-feira pr. 1		on/off
		08 - sexta-feira pr. 1		on/off
		09 - sábado progr. 1		on/off
		10 - domingo prog. 1		on/off
		11 - start programa 2		hora
		12 - stop programa 2		hora
		13 - segunda-feira pr. 2		on/off
		14 - terça-feira pr. 2		on/off
		15 - quarta-feira pr. 2		on/off
		16 - quinta-feira pr. 2		on/off
		17 - sexta-feira pr. 2		on/off
		18 - sábado progr. 2		on/off
		19 - domingo prog. 2		on/off
		20 - start programa 3		hora
		21 - stop programa 3		hora
		22 - segunda-feira pr. 3		on/off
		23 - terça-feira pr. 3		on/off
		24 - quarta-feira pr. 3		on/off
		25 - quinta-feira pr. 3		on/off
		26 - sexta-feira pr. 3		on/off
		27 - sábado progr. 3		on/off
		28 - domingo prog. 3		on/off
		29 - start programa 4		hora
		30 - stop programa 4		hora
		31 - segunda-feira pr. 4		on/off
		32 - terça-feira pr. 4		on/off
		33 - quarta-feira pr. 4		on/off
		34 - quinta-feira pr. 4		on/off
		35 - sexta-feira pr. 4		on/off
		36 - sábado progr. 4		on/off
		37 - domingo prog. 4		on/off
	04 - progr. fim semana			
		01 - chrono fim semana		
		02 - start 1		
		03 - stop 1		
		04 - start 2		
		05 - stop 2		

Menù 03 SET CHRONO

Submenus 03 - 01 - ativar chrono

Ele permite que você ative e desative todas as funções de termostato programável globalmente.



Submenus 03 - 02 - programa diário

Permite-lhe ativar, desativar e definir as funções de termostato programável diariamente.



Você pode definir mais bandas de operação definida pelos tempos definidos de acordo com a tabela a seguir, onde a definição OFF indica o relógio para ignorar o comando:

seleção	significado	valores possíveis
START 1	hora de ativação	hora - OFF
STOP 1	hora desativação	hora - OFF
START 2	hora de ativação	hora - OFF
STOP 2	hora desativação	hora - OFF

Submenus 03 - 03 - programa semanal

Permite habilitar, desabilitar e configurar as funções do cronotermostato semanalmente.



Proceder com cuidado da programação em geral de evitar a sobrepor-se as horas de ativação e/ou desativação no mesmo dia em diferentes programas.

PROGRAMA 1			
nível menu	seleção	significado	valores possíveis
03-03-02	START PROGRAMA 1	hora de ativação	hora - OFF
03-03-03	STOP PROGRAMA 1	hora desativação	hora - OFF
03-03-04	SEGUNDA-F. PROGRAM 1	dia de referência	on/off
03-03-05	TERÇA-F. PROGRAM 1		on/off
03-03-06	QUARTA-F. PROGRAM 1		on/off
03-03-07	QUINTA-F. PROGRAM 1		on/off
03-03-08	SEXTA-F. PROGRAM 1		on/off
03-03-09	SÁBADO PROGRAM 1		on/off
03-03-10	DOMINGO PROGRAM 1		on/off

PROGRAMA 2			
nível menu	seleção	significado	valores possíveis
03-03-11	START PROGRAMA 2	hora de ativação	hora - OFF
03-03-12	STOP PROGRAMA 2	hora desativação	hora - OFF
03-03-13	SEGUNDA-F. PROGRAM 2	dia de referência	on/off
03-03-14	TERÇA-F. PROGRAM 2		on/off
03-03-15	QUARTA-F. PROGRAM 2		on/off
03-03-16	QUINTA-F. PROGRAM 2		on/off
03-03-17	SEXTA-F. PROGRAM 2		on/off
03-03-18	SÁBADO PROGRAM 2		on/off
03-03-19	DOMINGO PROGRAM 2		on/off

PROGRAMA 3			
nível menu	seleção	significado	valores possíveis
03-03-20	START PROGRAMA 3	hora de ativação	hora - OFF
03-03-21	STOP PROGRAMA 3	hora desativação	hora - OFF
03-03-22	SEGUNDA-F. PROGRAM 3	dia de referência	on/off
03-03-23	TERÇA-F. PROGRAM 3		on/off
03-03-24	QUARTA-F. PROGRAM 3		on/off
03-03-25	QUINTA-F. PROGRAM 3		on/off
03-03-26	SEXTA-F. PROGRAM 3		on/off
03-03-27	SÁBADO PROGRAM 3		on/off
03-03-28	DOMINGO PROGRAM 3		on/off

PROGRAMA 4			
nível menu	seleção	significado	valores possíveis
03-03-29	START PROGRAMA 4	hora de ativação	hora - OFF
03-03-30	STOP PROGRAMA 4	hora desativação	hora - OFF
03-03-31	SEGUNDA-F. PROGRAM 4	dia de referência	on/off
03-03-32	TERÇA-F. PROGRAM 4		on/off
03-03-33	QUARTA-F. PROGRAM 4		on/off
03-03-34	QUINTA-F. PROGRAM 4		on/off
03-03-35	SEXTA-F. PROGRAM 4		on/off
03-03-36	SÁBADO PROGRAM 4		on/off
03-03-37	DOMINGO PROGRAM 4		on/off

Submenus 03 - 04 - programa fim de semana

Permite-lhe ativar, desativar e definir as funções de termostato programável no fim de semana (dia 5 e 6, a saber sábado e domingo).





NOTAS:

- a fim de evitar confusão e start-up e desligamento indesejado, ative apenas um programa por vez se você não sabe exatamente o que você deseja alcançar;
- desative o programa diário se você quiser usar o semanal. Sempre mantenha fora do horário de fim de semana, se você usar os programas semanais 1, 2, 3 e 4.
- ative a programação fins de semana apenas depois de desligar o horário semanal;

Menu 04 - escolher o idioma

Pressione o botão SET para acessar o menu e pressione (5) até ao MENU 04 – ESCOLHER IDIOMA. Em seguida, pressione o botão SET para acessar o menu. Selecione o idioma desejado usando as teclas (1) e (2)

Menu 05 - modo stand-by

Premer a tecla SET. Com a tecla  (2), ir ao menu 05 e confirmar com a tecla SET. Por meio da tecla  (1) escolher se habilitar (ON) ou desabilitar (OFF) a função em espera.

Premer a tecla ON/OFF  (4) para sair.

Se habilitado, o aparelho irá para o modo em espera após alcançar a temperatura definida.



SÓ PARA ESTUFAS A AR: Na presença de um termostato externo, para ir ao modo em espera devem ser satisfeitos quer o termostato externo quer a sonda ambiente presente na estufa.

Menu 06 - modo cigarra

Permite habilitar ou desabilitar o indicador sonoro presente no controlador.

Menu 07 - carga inicial

Esta função está disponível somente em OFF e permite carregar o parafuso sem fim no primeiro arranque, quando o reservatório de pelete está vazio.

Após ter selecionado o Menu 7, deslizará no ecrã a escrita como na figura (A). Premer então  (1). O ventilador de fumos é ligado em velocidade máxima, o parafuso sem fim é ligado e permanecem até passar o tempo indicado no ecrã ou até o botão ser premido  (2). (Figura B)

Menu 08 - estado estufa

Visualiza o estado de trabalho.

Menu 09 - calibrações técnicas

Esse item do menu é reservado ao técnico instalador.

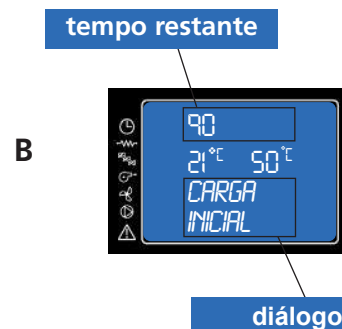
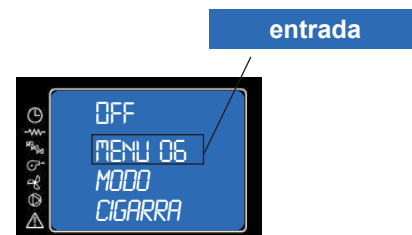
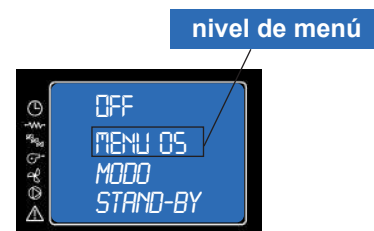

Signal de alarme

No caso de haver um mau funcionamento do aquecedor, o sistema informa ao usuário o tipo de falha ocorreu. Na tabela a seguir encontram-se resumidos os alarmes, o tipo de problema ea possível solução:

Display		Tipo de problema	Solución
AL 1	BLACK OUT	Falta de alimentação elétrica	Cuando vuelve la alimentación la gofera inicia un ciclo de enfriamiento al final del cual arrancará automáticamente.
AL 2	SONDA FUMOS	La sonda de humos está defectuosa o desconectada da placa electrónica	Contactar com o centro de assistência técnica autorizado
AL 3	TEMP-MAX FUMOS	Temperatura de humos muito alta	Enrique la Salamandra Hidro, dejarla enfriar e hacer una limpieza general. Si siguen con el problema, contacte el servicio de asistencia tecnica para la limpieza de cuerpo de Salamandra Hidro y de la chimenea
AL 4	FALHA ASP-FUMO	Desgaste ou rotura do ventilador de extração de humos	Contactar com o centro de assistência técnica autorizado
AL 5	FALHA ACENDIM	O fogão não inflama. É a primeira vez	Preencha o depósito de pellet. Ligue novamente
AL 6	SEM PELLET	Parando a operação do fogão durante a fase de trabalho	Preencha o depósito de pellet
AL 7	SEGUR TERMICA	O fogão superaqueceu	Reponha o termostato manualmente. Se o problema persistir, entre em contato com o centro de serviços autorizado.
AL 8	FALLO PRESION	Condução de fumaça obstruída	Limpe a condução ou controle de que não há obstrução na saída de fumaça
AL B	ERRO TRIAC COC	O verme carrega muita pelota	Contactar com o centro de assistência técnica autorizado
AL C	SONDA AGUA	Sensor de água com defeito	Contactar com o centro de assistência técnica autorizado
AL D	TEMP-MAX AGUA	Temperatura da água muito alta	Deixe o termostato esfriar. Se você continuar com o problema, entre em contato com o serviço de assistência técnica para controlar o sistema hidráulico
AL E	PRESSAO AGUA	Pressão de água muito alta	Deixe o termostato esfriar. Se você continuar com o problema, entre em contato com o serviço de assistência técnica para controlar o sistema hidráulico
SERVICE		Indica que a Salamandra Hidro atingiu 1300 horas de funcionamento e é necessário realizar uma manutenção extraordinária	Contactar com o centro de assistência técnica autorizado

As operações de controlo devem ser efectuadas por 'user e só em caso de não-resolução, contactar o serviço técnico autorizado.

Anomalias do dispositivo elétrico

Falta de acendimento

Se durante a fase de acendimento não se acende a chama ou se a temperatura do fumo não chega a alcançar uma temperatura adequada no intervalo de tempo previsto para o acendimento, a Salamandra Hidro apaga-se e no display visualiza-se **"FALHA ACENDIM"**.

Carregar no botão "On/Off" para fazer um reset do alarme. Esperar que termine o ciclo de arrefecimento, limpar a caixa de cinza e realizar um novo acendimento.

Apagado durante a fase de trabalho

Apresenta-se em casos de apagado imprevisto da Salamandra Hidro durante o funcionamento normal (por exemplo por não ter pellets no depósito ou por causa de alguma falha no motor redutor de carga de pellets). A Salamandra Hidro continua a funcionar até se esgotarem os pellets colocados na caixa de cinzas; visualiza-se no display **"SEM PELLET"** e a Salamandra Hidro apaga-se.

Carregar no botão "On/Off" para fazer um reset do alarme. Esperar que se termine o ciclo de arrefecimento, limpar a caixa de cinzas e proceder a um novo acendimento.

É preciso recordar que antes de realizar um acendimento é necessário assegurar-se que a caixa de cinzas está completamente livre, limpa e colocada corretamente.

Corte de eletricidade

Se se produzir um corte de eletricidade durante mais de um minuto, a Salamandra Hidro pode soprar para o local uma pequena quantidade de fumo. Isto não representa nenhum risco para a sua segurança. Quando voltar a corrente, no display visualiza-se **"BLACK OUT"**. Quando terminar o ciclo de arrefecimento, a Salamandra Hidro arranca novamente a partir do estado de funcionamento onde estava antes dos cortes de corrente.



Não deve acender a Salamandra Hidro antes de ter passado o tempo necessário, já que se pode bloquear. Se a Salamandra Hidro se bloquear, fechar durante um minuto o interruptor que está situado na parte de atrás da Salamandra Hidro e esperar 10 minutos antes de voltar a acender.



A tomada de corrente onde se liga a Salamandra Hidro deve estar protegida com uma tomada de terra, conforme a normativa em vigor. O fabricante declina qualquer responsabilidade por causa de danos causados a pessoas e coisas, devidos a qualquer negligência da instalação.



Acção em caso de perigo: desligar a alimentação eléctrica, utilizar um extintor adequado e, se necessário, chamar os bombeiros.

Dispositivos de segurança



Pressão fumos: controla a queda de pressão no conduto de fumo. Está desenhado para fechar o parafuso de alimentação de pellets se houver uma obstrução na tiragem da chaminé ou uma pressão de retorno importante (exemplo por causa do vento). No momento do pressão irá mostrar **"ALAR-DEP-FAIL"**.



Motor de redução: se o motor de redução, a Salamandra Hidro continua a funcionar até que a chama se apague por falta de combustível e até atingir o nível mínimo de arrefecimento.

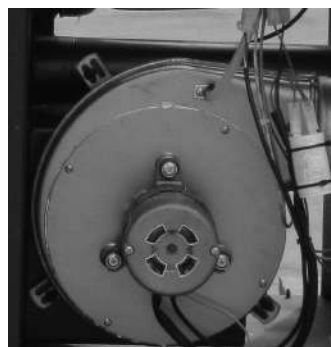

Sensor de temperatura do fumo: este termopar controla a temperatura do fumo e dá a ordem de acender ou apagar a Salamandra Hidro quando a temperatura do fumo desce por baixo do valor de referência.

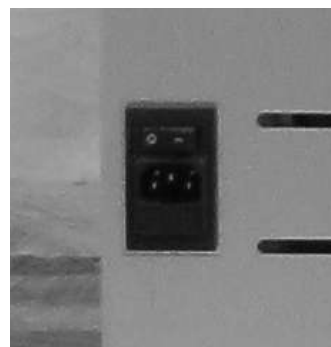

Segurança elétrica: a Salamandra Hidro está protegida contra os aumentos de corrente repentinos (por exemplo relâmpagos), graças a um fusível situado no painel de controlo, na parte posterior da Salamandra Hidro. Outros fusíveis para a proteção dos quadros eletrónicos estão situados nos próprios quadros.



Termóstato de segurança com rearme manual para a temperatura da água: se a temperatura da água do tanque ultrapassar o nível da referência de segurança de 85° C, a operação do aquecedor para imediatamente e o display indica **"ALAR-SIC-FAIL"**. Para voltar a acender é necessário restabelecer os valores iniciais manualmente.



Sonda de temperatura água: se a temperatura da água se aproximar à temperatura de apagado (85°C) a sonda impõe para parar a alimentação dos pellets.

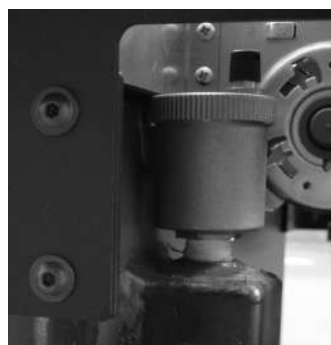

Válvula de descarga automática: esta válvula elimina o ar dentro do sistema de aquecimento e aquecimento



Válvula de segurança: esta válvula actua para evitar o excesso de pressão do sistema hidráulico. Se a pressão do sistema de salamandra hidro ou excede 2,5 bar drena a água do circuito.

Função anticongelante: se a sonda da Salamandra Hidro detetar uma temperatura da água inferior a 5°C, ativa-se automaticamente a bomba de circulação, para evitar a congelação do sistema.

Função gripagem da bomba: no caso de inactividade prolongada da bomba, este é activado em intervalos periódicos durante 10 segundos, para evitar que os blocos.



A manipulação dos dispositivos de segurança está proibida. Só depois de ser eliminada a causa que produziu a intervenção do sistema de segurança, é que se pode voltar a acender a salamandra hidro e por tanto restabelecer a operação automática do sensor. Para saber qual foi a anomalia que se produziu, consultar neste manual o parágrafo relativo a alarmes, onde se explica como se deve proceder segundo a mensagem de alarme indicada no display da salamandra hidro.



A limpeza de todas as partes deve ser efectuada com a termo estufa completamente fria e desligada para evitar queimaduras e choque térmico. A termo estufa não necessita muita manutenção se se utilizar pellets com certificação de qualidade. A necessidade de manutenção depende das condições de uso (ignição e apagamento repetitivos) e do funcionamento requerido. Recomenda-se uma verificação periódica do termo estufa para verificar o bom estado.

Apagar a Salamandra hidro

Enquanto a Salamandra hidro não estiver a ser utilizada, é preciso desligar as tomadas de corrente eléctrica.

Para maior segurança, especialmente se houver crianças por perto, recomendamos tirar os fios eléctricos da parte posterior da Salamandra hidro.



Antes de colocar a Salamandra hidro no seu lugar de armazenamento, remover todos os pellets e restos de pellets com um aspirador com um tubo de aspiração comprido. Se se deixar o combustível no depósito, ele humedece, comprime-se e dificulta a ignição no inverno seguinte. Se ao premer o interruptor principal (situado na parte posterior da Salamandra hidro) não se acende o display de

controlo, substituir o fusível de serviço.

Na parte posterior da Salamandra hidro há uma caixa de fusíveis situada por baixo da tomada de corrente. Com uma chave de parafusos, abrir a tampa da caixa de fusíveis e substituir o fusível se for necessário (3,15 AT tipo com retardo). Ligar novamente a unidade e premer o interruptor principal.

Elemento/intervalo	Diário	Cada 2/3 dias	Cada 7 dias	Cada 15 dias	Cada 30 dias	Cada 60-90 dias	Cada 1 ano
Fornalha	◇						
Limpeza da gaveta de cinzas com aspirador		◇					
Limpeza da bandeja da gaveta de cinzas		◇					
Permutador (turbulador)	◇						
Defletor de chama				◇			
Limpeza do interior do permutador de calor / compartimento do ventilador emanações						•	
Limpeza do permutador completo							•
Limpeza de drenagem "T"						•	
Condução de fumos							•
Junta da porta da gaveta de cinzas						•	
Elementos internos							•
Chaminé							•
Bomba de recirculação							•
Permutador de calor de placase (se houver)							•
Componentes hidráulicos							•
Componentes eletromecânicos							•

◇ pelo usuário • pelo de serviço técnico autorizado

LIMPEZA REALIZADA PELO USUÁRIO

Controle diário

O Salamandra Hidro precisa de uma limpeza simples e cuidadosa, a fim de garantir um desempenho eficiente e um funcionamento regular em todos os momentos. Limpar o braseiro com o instrumento apropriado e remover as cinzas e quaisquer incrustações que possam obstruir as aberturas da passagem de ar.

Em caso de esgotamento dos pellets no tanque, os pellets não queimados podem acumular-se no braseiro. Esvaziar sempre os resíduos da grelha antes de cada utilização. Lembre-se que só uma braseira limpa e arrumada pode garantir o funcionamento óptimo do fogão de pellets de madeira. Uma simples verificação visual, realizada diariamente, indica a eficiência do braseiro. Ao colocar o cadinho, verificar cuidadosamente se as extremidades das pastilhas aderem completamente à sua casa e se o orifício com um tubo dedicado à aprovação da resistência. Não deve haver combustão residual na área de contacto entre os bordos da placa e a superfície de apoio na porta do cadinho.



A diminuição ou ausência de limpeza pode levar a disparos errados e causar danos no aquecedor e no ambiente (possível fuligem e emissões não queimadas). Não verter pellets pode estar presente no braseiro para falhar.

Limpeza saída do permutador (termo estufa desligado)

A sujidade age como isolante e quanto mais grossa for, tanto menos será a quantidade de calor transmitido à água e à estrutura em geral. Portanto, é muito importante limpar o conjunto dos tubos e o permutador, para evitar sujidade que pode obstruir e bloquear o dispositivo de limpeza. Puxar e empurrar rapidamente 5-6 vezes a alavanca para as molas tirarem os depósitos de fuligem dos tubos.

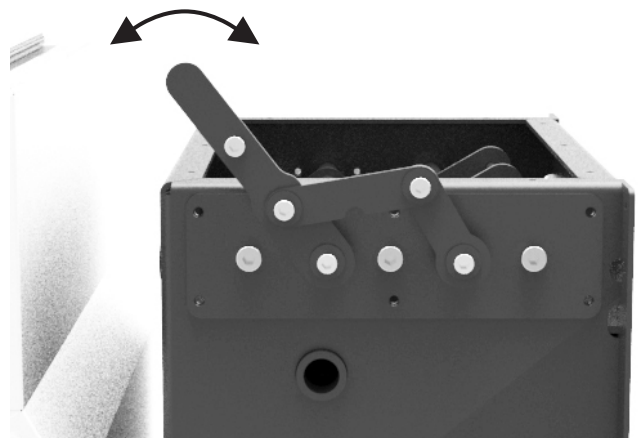

Limpeza do defletor de chama cada 2-3 dias

O fogão está equipado com um abafador de chamas que deve ser removido ao limpar a câmara de combustão.

É importante remover o aço antideflagrante e limpá-lo para remover a sujidade que cai da limpeza dos tubos de troca.



Limpar e despejar a bandeja da gaveta de cinzas. É preciso ter cuidado com a cinza quente. Também se pode usar um aspirador com depósito para apanhar as partículas de um certo tamanho, mas com a cinza completamente fria.

Limpar a cinza da câmara de combustão e o cabeçote piezoelétrico.

Limpeza das superfícies de aço inoxidável

Normalmente, estas superfícies não necessitam ser tratadas, mas se for preciso, evitar a limpeza com produtos abrasivos. Para as superfícies de aço inoxidável recomendamos limpá-las com papel de cozinha ou um pano seco humedecido com detergente com base de tensoativos não iónicos (<5%). Pode-se utilizar um produto aerossol limpa-vidros.



FOTO DE DEMONSTRAÇÃO PARA MOD.17-20-24-28-32



Evitar o contacto do produto com a pele e os olhos. Se isso ocorrer, lavar com muita água e contactar o serviço médico mais próximo.

Limpeza das peças pintadas

Não limpar as peças pintadas com um pano húmido enquanto a Salamandra hidro estiver a funcionar ou se estiver quente, para evitar o choque térmico que pode arrancar a tinta. As tintas de silício utilizadas pelo fabricante têm características técnicas que as tornam resistentes a temperaturas muito altas. No entanto, existe um limite físico (380° - 400°) que se for ultrapassado provoca o desprendimento da tinta, ou por cima de 450° a sua vitrificação; a tinta incha e descola-se da superfície de aço. Se isto suceder, quer dizer que as temperaturas alcançadas são bastante superiores às temperaturas em que a Salamandra hidro trabalha corretamente.



Não utilizar materiais duros ou abrasivos. Limpar com algodão ou papel de cozinha húmido.

Limpar os resíduos da cinza do fundo acumulados

Recomendamos limpar o cinzeiro por destroços caíram durante a operação. Pode-se aceder à bandeja da gaveta de cinza desapertando as duas porcas de orelhas que sujeitam a caixa de inspeção. Retirar a bandeja, despejar e limpar a parede e as esquinas com um aspirador ou uma ferramenta especial. Finalmente, colocar a bandeja e apertar as duas porcas, tendo cuidado de as girar corretamente (muito importante) durante a operação.



Limpar o interior do compartimento do permutador/ ventilador de fumo. (Salamandra hidro 20/24)

Dentro do compartimento onde está a bandeja da gaveta de cinzas há outra bandeja, fixada pelos extremos, que permite o acesso à base do conduto de saída de fumo e à parede do ventilador de fumo. Utilizar um aspirador para limpar a caixa. Verificar se a junta de fibra cerâmica está em perfeito estado.

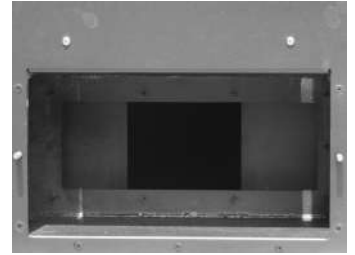

Limpeza do compartimento do turbulador interno / compartimento do ventilador de fumaça (Salamandra hidro 28/32)

Remova o lado esquerdo do fogão. Agora é possível ver a mangueira de entrada de ar. No fundo, há uma placa; Remova esta placa para ter acesso à câmara de fumo. Com um aspirador de pó, remova os resíduos que estão na câmara de fumo e remova cuidadosamente a parte à esquerda que acessa a extremidade do trocador com o tubo vertical.

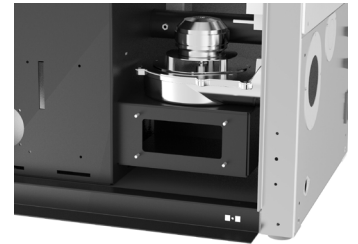

Mantenimiento y limpieza salamandra con brasero autopulente



Todas las operaciones de limpieza de todas las partes deben realizarse con la Salamandra completamente fría y con el enchufe eléctrico desconectado para evitar quemaduras y choques térmicos. La Salamandra requiere pocas operaciones de mantenimiento si se utiliza con pellas de madera certificadas y de calidad. La necesidad de mantenimiento varía según las condiciones de uso (encendido y apagado repetidos) y los cambios en las prestaciones requeridas. Se recomienda una comprobación periódica de la Salamandra para comprobar el buen estado.

Apagar a Salamandra hidro

Enquanto a Salamandra hidro não estiver a ser utilizada, é preciso desligar as tomadas de corrente elétrica.

Para maior segurança, especialmente se houver crianças por perto, recomendamos tirar os fios elétricos da parte posterior da Salamandra hidro.



Antes de colocar a Salamandra hidro no seu lugar de armazenamento, remover todos os pellets e restos de pellets com um aspirador com um tubo de aspiração comprido. Se se deixar o combustível no depósito, ele humedece, comprime-se e dificulta a ignição no inverno seguinte. Se ao premer o interruptor principal (situado na parte posterior da Salamandra hidro) não se acende o display de

controlo, substituir o fusível de serviço.

Na parte posterior da Salamandra hidro há uma caixa de fusíveis situada por baixo da tomada de corrente. Com uma chave de parafusos, abrir a tampa da caixa de fusíveis e substituir o fusível se for necessário (3,15 AT tipo com retardo). Ligar novamente a unidade e premer o interruptor principal.

Partes	Cada día	Cada 2-3 días	Cada semana	Cada 15 días	Cada 30 días	Cada 60-90 días	Cada año
Quemador/brasero			◇				
Limpieza del compartimento de recogida de ceniza con dispositivo de succión		◇					
Limpieza de la bandeja para cenizas		◇					
Intercambiador (turbuladores)	◇						
Limpieza reflector de llamas				◇			
Limpieza intercambiador / compartimentos ventilador humos						•	
Intercambiador completo							•
Limpieza de escape "T"						•	
Conducto de humos							•
Junta puerta cajón ceniza						•	
Partes internas							•
Cañón de humos							•
Bomba de circulación							•
Intercambiador de placas (donde presente)							•
Componentes hidráulicos							•
Componentes electromecánicos							•

◇ a cargo del usuario • a cargo del CAT (Centro para la reparación)

La Salamandra necesita una limpieza simple y completa para garantizar siempre una eficiencia eficiente y un funcionamiento regular. Si su Salamandra está equipada con un brasero autolimpiante, no la retire durante la limpieza. El brasero debe permanecer fijo y limpiarse con un cenicero. Limpiar el brasero con el instrumento correspondiente y eliminar la ceniza y las posibles incrustaciones que puedan obstruir los orificios de paso del aire. En el caso de agotamiento de los pellets en el depósito puede acumular gránulos sin quemar en el brasero. También limpie las cenizas acumuladas dentro de la cámara de combustión alrededor del brasero. A continuación, limpiar la bandeja de cenizas. Esta operación puede ser necesaria con mayor o menor frecuencia dependiendo del uso de la Salamandra.



A diminuição ou ausência de limpeza pode levar a disparos errados e causar danos no aquecedor e no ambiente (possível fuligem e emissões não queimadas). Não verter pellets pode estar presente no braseiro para falhar.

Limpeza saída do permutador (termo estufa desligado)

A sujidade age como isolante e quanto mais grossa for, tanto menos será a quantidade de calor transmitido à água e à estrutura em geral. Portanto, é muito importante limpar o conjunto dos tubos e o permutador, para evitar sujidade que pode obstruir e bloquear o dispositivo de limpeza. Puxar e empurrar rapidamente 5-6 vezes a alavanca para as molas tirarem os depósitos de fuligem dos tubos.

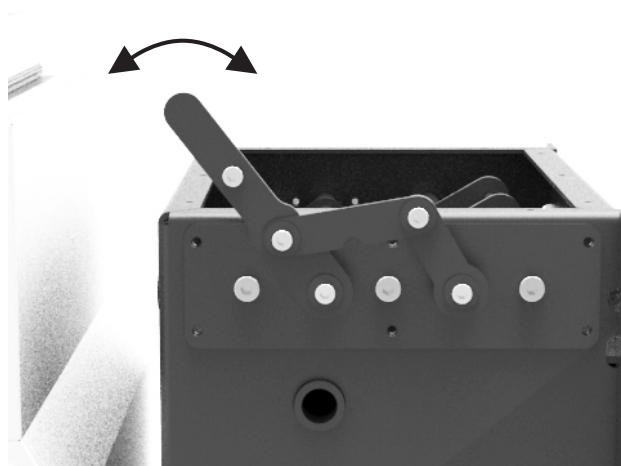

Limpeza do defletor de chama cada 2-3 dias

O fogão está equipado com um abafador de chamas que deve ser removido ao limpar a câmara de combustão.

É importante remover o aço antideflagrante e limpá-lo para remover a sujidade que cai da limpeza dos tubos de troca.



Limpar e despejar a bandeja da gaveta de cinzas. É preciso ter cuidado com a cinza quente. Também se pode usar um aspirador com depósito para apanhar as partículas de um certo tamanho, mas com a cinza completamente fria.

Limpar a cinza da câmara de combustão e o cabeçote piezoelétrico.

Limpeza das superfícies de aço inoxidável

Normalmente, estas superfícies não necessitam ser tratadas, mas se for preciso, evitar a limpeza com produtos abrasivos. Para as superfícies de aço inoxidável recomendamos limpá-las com papel de cozinha ou um pano seco humedecido com detergente com base de tensoativos não iónicos (<5%). Pode-se utilizar um produto aerossol limpa-vidros.



Evitar o contacto do produto com a pele e os olhos. Se isso ocorrer, lavar com muita água e contactar o serviço médico mais próximo.

Limpeza das peças pintadas

Não limpar as peças pintadas com um pano húmido enquanto a Salamandra hidro estiver a funcionar ou se estiver quente, para evitar o choque térmico que pode arrancar a tinta. As tintas de silício utilizadas pelo fabricante têm características técnicas que as tornam resistentes a temperaturas muito altas. No entanto, existe um limite físico (380° - 400°) que se for ultrapassado provoca o desprendimento da tinta, ou por cima de 450° a sua vitrificação; a tinta incha e descola-se da superfície de aço. Se isto suceder, quer dizer que as temperaturas alcançadas são bastante superiores às temperaturas em que a Salamandra hidro trabalha corretamente.



Não utilizar materiais duros ou abrasivos. Limpar com algodão ou papel de cozinha húmido.

Limpar os resíduos da cinza do fundo acumulados

Recomendamos limpar o cinzeiro por destroços caíam durante a operação. Pode-se aceder à bandeja da gaveta de cinza desaperando as duas porcas de orelhas que sujeitam a caixa de inspeção. Retirar a bandeja, despejar e limpar a parede e as esquinas com um aspirador ou uma ferramenta especial. Finalmente, colocar a bandeja e apertar as duas porcas, tendo cuidado de as girar corretamente (muito importante) durante a operação.



Limpeza do compartimento do turbulador interno / compartimento do ventilador de fumaça

Remova o lado esquerdo do fogão. Agora é possível ver a mangueira de entrada de ar. No fundo, há uma placa; Remova esta placa para ter acesso à câmara de fumo. Com um aspirador de pó, remova os resíduos que estão na câmara de fumo e remova cuidadosamente a parte à esquerda que acessa a extremidade do trocador com o tubo vertical.



LIMPEZA POR UM TÉCNICO

Controlo anual

Limpeza do compartimento de ventilador de fumo

Tirar os parafusos de fixação e o ventilador de fumo para limpá-lo. Realizar a operação com muito cuidado para não dobrar as pás do ventilador

Limpeza da tiragem da chaminé

Limpar o sistema de tiragem da chaminé, especialmente as juntas em "T", cotovelos e qualquer secção horizontal. É necessário verificar e limpar qualquer depósito de cinza e de fuligem antes de remover qualquer obstrução do conduto do fumo.

Limpeza do permutador de calor

Uma vez por ano, recomenda-se a limpeza do compartimento por cima do permutador de calor também. Para uma boa limpeza, recomenda-se aspirar as cinzas, remover todas as juntas horizontais com uma chave de fendas e depois aspirar novamente as cinzas.

Levantar a porta superior que cobre o tubo, desaparafusando os parafusos. Remover os 10 tubos macios e limpos com uma escova fornecida com os 10 tubos do permutador de calor.

A limpeza é possível após a remoção das molas inseridas em cada tubo.

A operação é simples: basta retirar as molas do eixo horizontal a que estão ligadas.

Para tal, o pino horizontal pode ser removido através de um buraco na parede do corpo do fogão.

A operação deve ser realizada desatarraxando as mangas de fixação com uma chave de parafusos (foto 1).

Retirar os parafusos que fixam o kit de limpeza ao corpo da máquina e retirá-lo completamente (fotos 2 - 3).

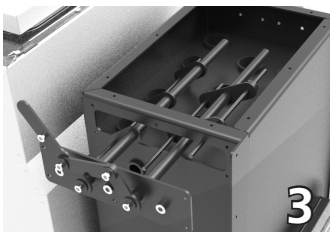
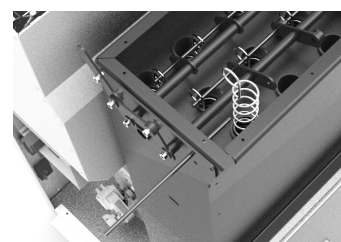
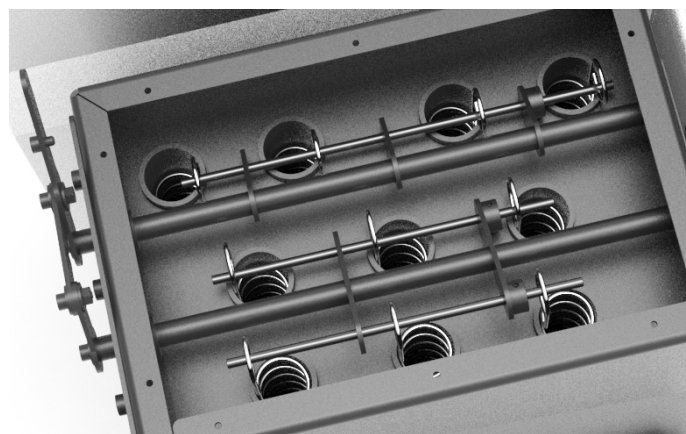

A parte superior do permutador de calor está agora livre de desordem, permitindo uma limpeza perfeita.

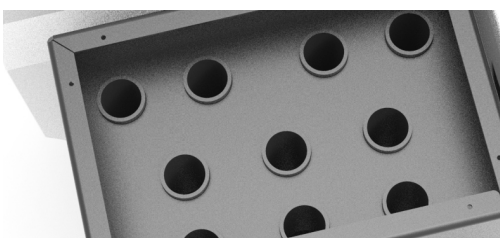

Limpar o compartimento superior da secção do permutador e colocar a tampa superior.

Esta tampa deve-se fechar com parafusos normais com fita de fibra cerâmica para assegurar a vedação da Salamandra hidro. Esta limpeza geral deve ser feita no fim do inverno para poder remover completamente todos os resíduos da combustão, sem esperar muito tempo, já que com o tempo e a humidade, estes resíduos podem-se colar.

Verifique a vedação de juntas de fibra cerâmica na porta do fogão. Após esta operação, limpar o sistema de tiragem do fumo da chaminé, especialmente ao pé das juntas em "T" e em qualquer secção horizontal.



Por segurança, a frequência de limpeza do sistema de saída de fumo deve ser estabelecida em função da utilização da Salamandra hidro.

Se a limpeza for incorreta ou inadequada o aquecedor pode ter problemas de funcionamento como:

- combustão incompleta
- escurecimento do vidro
- obstrução da grelha por acumulação de cinza e pellets
- depósitos de cinza e resíduos excessivos no permutador de calor, resultado de um funcionamento insuficiente.

O controlo dos componentes eletromecânicos só pode ser realizado por pessoal qualificado com conhecimentos técnicos em electricidade e combustão.

Instruções de limpeza

Todas as operações de limpeza em todas as partes devem ser efectuadas quando o fogão estiver completamente frio e com a ficha eléctrica desligada.

Tomar as seguintes precauções antes de efectuar qualquer manutenção no fogão:

- Certifique-se de que todas as partes da panela estão frias;
- Certificar-se de que as cinzas são completamente extintas;
- Certifique-se de que o interruptor principal está na posição OFF;
- remover a ficha da tomada, evitando assim o contacto acidental;
- Uma vez terminada a fase de manutenção, verificar se tudo está na mesma ordem que antes da intervenção (braseira correctamente posicionada).



Todas as reparações devem ser realizadas exclusivamente por um técnico especializado, com a salamandra hidro completamente fria e desligada da rede eléctrica. É proibida a partir de qualquer modificação não autorizada do dispositivo e da substituição de peças com outras empresas. As operações marcadas em negrita devem ser efetuadas por pessoas especializadas.

Verificar a combustão correta, pela cor e a forma da chama.

PROBLEMA	CAUSAS POSSÍVEIS	SOLUÇÃO
A espessura da chama na base e na ponta não se dirige para cima	1. Má regulação que indica: <ul style="list-style-type: none"> • quantidade excessiva de pellets • baixa velocidade do ventilador 2. O conduto está obstruído ou pressões que dificultam a evacuação do fumo	1. Definir o ajuste da salamandra hidro 2. Limpar o conduto de fumo e verificar o manómetro que mede a depressão correta da chaminé
Chama grossa e explosiva, em cores desde laranja a amarelo com pontas negras	1. Combustão incorreta 2. Chama com oxigénio deficiente	1. Definir o ajuste da salamandra hidro 2. Assegurar-se de que o conduto do ar até à fornalha não está obstruído 3. Contactar o serviço técnico autorizado

Numa combustão normal, a chama deve ser cónica, compacta e “viva”, com as pontas com tendência a se manterem verticais ou dirigidas para a parte posterior da fornalha. A chama deve dar a impressão de ser empurrada para cima.

Anomalias relacionadas com o fornecimento mecânico e eletrónico

PROBLEMA	CAUSAS POSSÍVEIS	SOLUÇÃO
Não chegam pellets à câmara de combustão	1. Depósito de pellets vazio 2. Parafuso de alimentação dos pellets bloqueado pela serradura 3. Motor de redução defeituoso 4. Cartão eletrónico defeituoso 5. Um dos termóstatos com reinício manual está desligado	1. Reencher o depósito dos pellets 2. Despejar o depósito e tirar manualmente a serradura do parafuso de alimentação 3. Substituir o motor de redução 4. Substituir o cartão eletrónico 5. Redefinir na parte traseira do Salamandra Hidro termostato de segurança após a verificação da causa
A Salamandra Hidro não funciona	1. Tomada desligada 2. Falta de corrente 3. Modificar os parâmetros da tomada de potência 4. Sensor de pellets ou de água bloqueado 5. Fusível queimado 6. Obstrução de ninhos ou corpos estranhos na chaminé ou lareira	1. Verificar a posição correta da chama na fornalha. 2. Verificar se a tomada eléctrica está ligada e se o interruptor principal está em "I" 3. Contactar o serviço técnico autorizado 4. Esperar o arrefecimento dos pellets ou do tanque de água e acender o aquecedor 5. Substituir o fusível 6. Retire corpos estranhos da chaminé ou flue tubulação. Recomenda-se que a intervenção de um limpa-chaminés.

<p>A chama sai para fora ou a Salamandra Hidro para automaticamente</p>	<ol style="list-style-type: none"> 1. Depósito de pellets vazia 2. Os pellets não estão a ser alimentados 3. Intervenção do sensor de temperatura dos pellets 4. A porta não está bem fechada ou as juntas estão gastas 5. A temperatura da Salamandra Hidro é demasiado alta 6. Pellets inadequados 7. Baixa velocidade de alimentação dos pellets 8. Câmara de combustão suja 9. Saída de fumo obstruída 10. Motor de extração de fumo danificado 11. Pressostato danificado ou defeituoso 	<ol style="list-style-type: none"> 1. Voltar a encher o depósito de pellets. Se for a primeira ignição do combustível, que deve de ir desde o tanque até à fornalha, é possível que não possa chegar com a quantidade programada 2. Se depois de acender várias vezes não se produz chama, incluso com um fornecimento regular de pellets, o problema poderia estar relacionado com os componentes do aquecedor ou uma instalação incorreta 3. Deixar arrefecer a Salamandra Hidro completamente, reiniciar o termóstato até terminar o bloqueio e acender novamente a Salamandra Hidro; se o problema persistir, contactar o serviço de assistência técnica 4. Fechar a porta ou substituir as juntas com peças sobressalentes originais 5. Verificar a operação correta da bomba de água e substituir se for necessário 6. Mudar o tipo de pellet pelo recomendado pelo fabricante 7. Pedir ao serviço técnico de verificar a velocidade de alimentação de combustível 8. Limpar a câmara de combustão, seguindo as instruções do manual 9. Limpar o conduto de fumo 10. Verificar o motor e substituí-lo se for necessário 11. Substituir o pressóstato
<p>A Salamandra Hidro funciona durante uns minutos e apaga-se</p>	<ol style="list-style-type: none"> 1. Não se completa o ciclo de ignição 2. Corte temporal do fornecimento elétrico 3. Conduto de fumo obstruído 4. Sensores de temperatura defeituosos ou danificados 5. Falha do piezoelétrico 	<ol style="list-style-type: none"> 1. Reiniciar o ciclo de ignição 2. Ver a instrução prévia 3. Limpar o conduto de fumo 4. Verificar e substituir os sensores se for necessário 5. Verificar a tomada e substituí-la se for necessário
<p>Acumulação de pellets na grelha, o vidro da porta suja-se e a chama é fraca</p>	<ol style="list-style-type: none"> 1. Ar de combustão insuficiente 2. Pellets húmidos ou inadequados 3. Motor do extrator de fumo danificado 4. Ajuste incorreto <p>Relação ar -pellets incorreta</p>	<ol style="list-style-type: none"> 1. Verificar se a tomada de ar ambiente existe e está livre. Verifique se o tubo de Ø 5 cm para entrada de ar não está obstruído. Limpar a grelha e verificar que todas as tomadas de ar estão livres. Fazer uma limpeza geral da câmara de combustão e do conduto de fumo 2. Modificar o tipo de pellet 3. Verificar o motor e substituí-lo se for necessário 4. Contactar do centro de serviço autorizado
<p>O motor de extração de fumo não funciona</p>	<ol style="list-style-type: none"> 1. A salamandra hidro não tem corrente elétrica 2. O motor está danificado 3. Cartão eletrónico defeituoso 4. Painel de controlo danificado 	<ol style="list-style-type: none"> 1. Verificar o fornecimento de corrente e o fusível de proteção 2. Verificar o motor e o condensador e substituí-los se for necessário 3. Substituir o cartão eletrónico 4. Substituir o painel de controlo
<p>O ventilador de ar de convecção não para (onde apresenta)</p>	<ol style="list-style-type: none"> 1. O sensor de temperatura está danificado ou defeituoso 2. Ventilador danificado 	<ol style="list-style-type: none"> 1. Verificar o funcionamento do sensor e substituí-lo se for necessário 2. Verificar o funcionamento do motor e substituí-lo se for necessário

Em automático, a salamandra hidro trabalha sempre a plena potência	<ol style="list-style-type: none"> 1. Termóstato de ambiente fixado no máximo 2. Sensor de temperatura defeituoso 3. Painel de controlo danificado ou defeituoso 	<ol style="list-style-type: none"> 1. Reiniciar o termóstato de temperatura 2. Verificar o funcionamento do sensor e substituí-lo se for necessário 3. Verificar o painel e substituí-lo se for necessário
A salamandra hidro acende-se "sozinha"	<ol style="list-style-type: none"> 1. Programação incorreta do crono termóstato 	<ol style="list-style-type: none"> 1. Verificar a referência do crono termóstato
A potência não muda mesmo quando se ajusta manualmente	O cartão está fixado para a regulação automática da potência em função da temperatura	1. Contactar o serviço técnico autorizado
Não aumenta a temperatura quando a Salamandra Hidro está em funcionamento	<ol style="list-style-type: none"> 1. Ajuste da combustão incorreto 2. Termo estufa/sistema sujo 3. Potência da Salamandra Hidroinsuficiente 	<ol style="list-style-type: none"> 1. Verificar parâmetros 2. Verificar e limpar a Salamandra Hidro 3. Verificar se a Salamandra Hidro está dimensionada corretamente para os requisitos do sistema
Condensação na Salamandra Hidro	<ol style="list-style-type: none"> 1. Referência incorreta da temperatura máxima da água da Salamandra Hidro 2. Consumo de combustível insuficiente 	<ol style="list-style-type: none"> 1. Regular a Salamandra Hidro a uma temperatura mais alta. A temperatura máxima da água da Salamandra Hidro é de 65° C e não se pode regular por baixo de 40 ° C ou por cima de 80 ° C. Aconselha-se não ajustar nunca por baixo de 50/55° C para evitar a condensação na Salamandra Hidro. Ajustar a potência da bomba a uma temperatura superior a 50/55°C 2. Contactar o centro de serviço autorizado

Anomalias relacionadas com o sistema de tubagens

PROBLEMA	CAUSAS POSSÍVEIS	SOLUÇÃO
Os radiadores estão frios no inverno mesmo quando o termo funciona	<ol style="list-style-type: none"> 1. A bomba de circulação não funciona porque está bloqueada. 	<ol style="list-style-type: none"> 1. Aligeirar a bomba de circulação retirando a tomada e girando o eixo com uma chave de parafusos. Verificar as ligações elétricas e substituí-las se for necessário 2. Purgar os radiadores
Não há fornecimento de água quente	<ol style="list-style-type: none"> 1. Bomba de circulação bloqueada 	1. Aligeirar a bomba de circulação
O Salamandra Hidro funciona em "modulação" e alcança a referência de temperatura no termóstato do Salamandra Hidro	<ol style="list-style-type: none"> 1. Referência do termóstato demasiado alta 2. Referência de potência no sistema excessiva 	<ol style="list-style-type: none"> 1. Reduzir a temperatura da Salamandra Hidro 2. Reduzir o valor da potência de funcionamento

<p>O Salamandra Hidro põe-se em "modulação" quando alcança a temperatura de referência no termóstato do aquecedor mesmo estando a água da Salamandra Hidro a baixas temperaturas</p>	<ol style="list-style-type: none"> 1. Modificar o parâmetro de correção da modulação de temperatura máxima do fumo 2. Salamandra Hidro suja: o fumo está a uma temperatura demasiado elevada 	<ol style="list-style-type: none"> 1 Contactar o centro de serviço autorizado 2. Limpar o conjunto de tubos
<p>Alta variabilidade da temperatura da água quente doméstica (onde apresenta)</p>	<ol style="list-style-type: none"> 1. Caudal de água demasiado elevado 	<ol style="list-style-type: none"> 1. Reduzir o caudal de água (4/6 litros por minuto)
<p>Sai pouca água quente (onde apresenta)</p>	<ol style="list-style-type: none"> 1. Insuficiente pressão de água na rede 2. Torneira misturador obstruída com cal 3. Fornecimento de água obstruído 4. O permutador de calor não funciona 5. Entrada de ar: cavitação na bomba pela presença de ar, a água não circula 	<ol style="list-style-type: none"> 1. Verificar a referência de pressão da válvula de controlo de pressão 2. Instalar um desmineralizador de água 3. Verificar e limpar o kit sanitário 4. Substituir o permutador de calor de placas 5. Purgar o sistema, tirar o ar purgando os radiadores



Nunca apagar o Salamandra Hidro cortando a eletricidade. Deixar terminar o ciclo de apagado, já que se pode danificar a estrutura e provocar problemas de ignição no futuro.

GARANTIA GERAL

Todos os produtos estão sujeitos a testes precisos e estão cobertos por garantia por 24 meses a partir da data de compra, documentada por fatura ou recibo de compra que será apresentado aos técnicos autorizados. Se o documento não aparecer, invalidará o direito de garantia do proprietário do aparelho em sua posse. Garantia significa a substituição ou reparação de peças do aparelho com defeito na fonte devido a falhas de fabricação, e não por má utilização e uso inadequado sob efeito de instalação inadequada do aparelho.

1. A garantia que cobre defeitos de fabricação e defeitos de material declina:

- aquando da intervenção ou alterações efetuadas por pessoal não autorizado no aparelho e instalação;
- por danos causados pelo transporte ou por causas não imputáveis ao fabricante;
- por instalação incorrecta;
- pela ligação e conexões eléctricas incorrectas;
- pela ausência de manutenção periódica não realizada;
- por danos causados por causas naturais (relâmpagos, inundações, etc ...);
- pela utilização e do manutenção incorrecta funcionamento do aparelho.

2. A substituição completa da máquina, só pode ter lugar na sequência, da decisão inquestionável do fabricante em casos especiais.

3. A Empresa, declina toda e qualquer responsabilidade por danos que possam resultar, directa ou indirectamente, em pessoas, coisas ou animais como consequências do incumprimento das instruções do Livro ou Manual de instruções, e Instalação, e em particular, da ausência das indicações de utilização e manutenção do aparelho.

LIMITAÇÕES DE GARANTIA

A garantia limitada cobre defeitos de fabricação, desde que o produto não tenha sido danificado por uso impróprio, manipulação incorrecta, conexão incorrecta, alforria e erros de instalação.

Os seguintes componentes são cobertos por uma garantia de doze meses:

- braciere di combustione;
- la resistenza.

Não estão cobertos pela garantia:

- o vidro da porta;
- junta geral e porta de fibra;
- pintura;
- azulejos;
- O controle remoto;
- Lados internos;
- Qualquer dano causado por instalação inadequada e / ou ausência por parte do consumidor no que respeita a normas de boa prática.

As imagens são meramente indicativas e podem não corresponder à realidade do produto. As imagens são apenas exemplos e são necessárias para entender como o produto funciona.

São excluídos da presente garantia todos os maus funcionamentos e/ou danos ao aparelho que possam ocorrer devidos às seguintes causas:

- Os danos causados pelo transporte e/ou movimentação
- todas as partes que possam resultar defeituosas por causa de negligência ou descuido no uso, manutenção incorrecta, instalação não conforme com o quanto especificado pelo produtor (consultar sempre o manual de instalação e uso fornecido com o aparelho)
- dimensionamento incorrecto em relação ao uso ou defeitos na instalação ou falta de aplicação de providências necessárias para garantir a execução conforme as regras a esse respeito
- sobreaquecimento impróprio do aparelho, ou seja, a utilização de combustíveis não conformes aos tipos e às quantidades indicadas nas instruções fornecidas
- posteriores danos causados por intervenções incorrectas pelo próprio utilizador na tentativa de remediar a avaria inicial
- agravo dos danos causado por posterior utilização do aparelho por parte do utilizador após ocorrência do defeito
- na presença de salamandra hidro com possíveis corrosões, incrustações ou rupturas provocadas por correntes vagantes, condensações, agressividade ou acidez da água, tratamentos desincrustantes efetuados de forma imprópria, falta de água, depósitos de lamas ou calcário
- ineficiência da parte final externa das chaminés, das chaminés ou partes da instalação da qual o aparelho depende
- danos causados por alterações no aparelho, agentes atmosféricos, calamidades naturais, atos de vandalismo, incêndios, defeitos da instalação eléctrica e/ou hidráulica.
- A falta de execução da manutenção anual da salamandra hidro, por parte de um técnico autorizado ou por pessoal qualificado, leva à perda da garantia.