

La ringraziamo per aver preferito uno dei nostri prodotti, frutto di esperienza pluriennale e di una continua ricerca per una qualità superiore in termini di sicurezza, affidabilità e prestazioni. In questo manuale troverà tutte le informazioni ed i consigli utili per poter utilizzare il suo prodotto nel massimo della sicurezza ed efficienza.



Si consiglia di far eseguire l'installazione e la prima accensione da un nostro Centro Assistenza Autorizzato che, oltre ad eseguire l'installazione a regola d'arte, verifichi il funzionamento dell'apparecchio.

- Installazioni scorrette, manutenzioni non correttamente effettuate, uso improprio del prodotto sollevano l'azienda produttrice da ogni eventuale danno derivante dall'uso della stufa.
- L'apparecchio non deve essere usato come inceneritore, nè devono essere utilizzati combustibili diversi dal pellet.
- Questo manuale è stato redatto dal costruttore e costituisce parte integrante del prodotto e deve accompagnarlo durante tutta la sua vita. In caso di vendita o trasferimento del prodotto assicurarsi sempre della presenza del libretto poiché le informazioni in esso contenute sono indirizzate all'acquirente, e a tutte quelle persone che a vario titolo concorrono all'installazione, all'uso e alla manutenzione.
- Leggete con attenzione le istruzioni e le informazioni tecniche contenute in questo manuale, prima di procedere all'installazione, all'utilizzo e a qualsiasi intervento sul prodotto.
- L'osservanza delle indicazioni contenute nel presente manuale garantisce la sicurezza dell'uomo e del prodotto, l'economia di esercizio ed una più lunga durata di funzionamento.
- L'attenta progettazione e l'analisi dei rischi fatti dalla nostra azienda hanno permesso la realizzazione di un prodotto sicuro; tuttavia prima di effettuare qualsiasi operazione, si raccomanda di attenersi scrupolosamente alle istruzioni riportate nel seguente documento e di tenerlo sempre a disposizione.
- Fare molta attenzione nel movimentare i particolari in ceramica dove presenti.
- Controllare l'esatta planarità del pavimento dove verrà installato il prodotto.
- La parete dove va posizionato il prodotto non deve essere di legno o comunque di materiale infiammabile, inoltre è necessario mantenere le distanze di sicurezza.
- Durante il funzionamento, alcune parti della stufa (porta, maniglia, fianchi) possono raggiungere temperature elevate. Fate dunque molta attenzione ed usate le dovute precauzioni, soprattutto in presenza di bambini, persone anziane, disabili e animali.
- Il montaggio deve essere eseguito da persone autorizzate (Centro Assistenza Autorizzato).
- Schemi e disegni sono forniti a scopo esemplificativo; il costruttore, nell'intento di perseguire una politica di costante sviluppo e rinnovamento del prodotto può apportare, senza preavviso alcuno, le modifiche che riterrà opportune.
- Si raccomanda, alla massima potenza di funzionamento della stufa, l'utilizzo di guanti per maneggiare lo sportello caricamento pellet e la maniglia per l'apertura della porta.
- È proibita l'installazione in camere da letto o in ambienti con atmosfera esplosiva.
- Usare solo pezzi di ricambio raccomandati dal fornitore.



Mai coprire in alcun modo il corpo della stufa od occludere le feritoie poste sul lato superiore quando l'apparecchio è in funzione. A tutte le ns. stufe viene provata l'accensione in linea.

In caso d'incendio disinserire l'alimentazione elettrica, utilizzare un estintore a norma ed eventualmente chiamare i Vigili del Fuoco. Contattare poi il Centro Assistenza Autorizzato.

Il presente libretto di istruzioni costituisce parte integrante del prodotto: assicurarsi che sia sempre a corredo dell'apparecchio, anche in caso di cessione ad un altro proprietario o utente oppure di trasferimento su altro luogo.

In caso di suo danneggiamento o smarrimento richiedere un altro esemplare al servizio tecnico di zona.

I presenti simboli segnalano messaggi specifici presenti in questo libretto:



ATTENZIONE:

questo simbolo di avvertenza dislocato nei punti del presente libretto indica di leggere attentamente e comprendere il messaggio a cui è riferito poiché **la non osservanza di quanto scritto può provocare seri danni alla stufa e mettere a rischio l'incolumità di chi la utilizza.**



INFORMAZIONI:

con questo simbolo si intende evidenziare quelle informazioni importanti per il buon funzionamento della stufa. Una mancata osservanza di quanto prescritto comprometterà l'utilizzo della stufa e il funzionamento risulterà insoddisfacente.

Normative e dichiarazione di conformità

La nostra azienda dichiara che la stufa è conforme alle seguenti norme per la marcatura CE Direttiva Europea:

- 2014/30 UE (direttiva EMCD) e successivi emendamenti;
- 2014/35 UE (direttiva bassa tensione) e successivi emendamenti;
- 2011/65 UE (direttiva RoHS 2);
- Regolamento dei Prodotti da Costruzione (CPR- Construction Products Regulation) n°305/2011 che riguarda il mondo dell'edilizia;
- Per l'installazione in Italia fare riferimento alla UNI 10683/ 98 o successive modifiche.

Tutte le leggi locali e nazionali e le norme europee devono essere soddisfatte nell'installazione e nell'uso dell'apparecchio;

- EN 55014-1; EN 55014-2; EN 61000-3-2; EN 61000-3-3; EN 60335-1; EN 60335-2-102; EN 62233, EN 50581.

Informazioni sulla sicurezza

Si prega di leggere attentamente questo manuale d'uso e manutenzione prima di installare e mettere in funzione la stufa!

In caso di chiarimenti, rivolgersi al rivenditore o al Centro Assistenza Autorizzato.

- La stufa a pellet deve funzionare solamente in ambiente abitativi. Questa stufa essendo comandata da una scheda elettronica permette una combustione completamente automatica e controllata; la centralina regola infatti la fase d'accensione, 5 livelli di potenza e la fase di spegnimento, garantendo un funzionamento sicuro della stufa;
- Il cestello impiegato per la combustione fa cadere nel cassetto di raccolta gran parte della cenere prodotta dalla combustione dei pellet. Controllare comunque quotidianamente il cestello, dato che non tutti i pellet hanno standard qualitativi alti (usare solo pellet di qualità consigliato dal costruttore);

Responsabilità

Con la consegna del presente manuale, decliniamo ogni responsabilità, sia civile che penale, per incidenti derivati dalla non osservanza parziale o totale delle istruzioni in esso contenute. Decliniamo ogni responsabilità derivante dall'uso improprio della stufa, dall'uso non corretto da parte dell'utilizzatore, da modifiche e/o riparazioni non autorizzate,

dall'utilizzo di ricambi non originali per questo modello. Il costruttore declina ogni responsabilità civile o penale diretta o indiretta dovuta a:

- Scarsa manutenzione;
- Inosservanza delle istruzioni contenute nel manuale;
- Uso non conforme alle direttive di sicurezza;
- Installazione non conforme alle normative vigenti nel paese;
- Installazione da parte del personale non qualificato e non addestrato;
- Modifiche e riparazioni non autorizzate dal costruttore;
- Utilizzo di ricambi non originali;
- Eventi eccezionali.



- **Utilizzare solo pellet di legno;**
- **Tenere/conservare il pellet in locali asciutti e non umidi;**
- **Non versare mai pellet direttamente sul braciere;**
- **La stufa deve essere alimentata solo con pellet di qualità del diametro di 6 mm, certificato A1 secondo la normativa UNI EN ISO 17225-2, del tipo raccomandato dal costruttore;**
- **Prima di collegare elettricamente la stufa, deve essere ultimata la connessione dei tubi di scarico con la canna fumaria;**
- **La griglia di protezione posta all'interno del serbatoio pellet non deve essere mai rimossa;**
- **Nell'ambiente in cui viene installata la stufa ci deve essere sufficiente ricambio d'aria;**
- **È vietato far funzionare la stufa con la porta aperta o con il vetro rotto;**
- **Non usare la stufa come inceneritore; la stufa deve essere destinata solamente all'uso per il quale è prevista. Ogni altro uso è da considerarsi improprio e quindi pericoloso. Non mettere nel serbatoio oggetti diversi da pellet di legno;**
- **Quando la stufa è in funzione, c'è un forte surriscaldamento delle superfici, del vetro, della maniglia e delle tubazioni: durante il funzionamento, queste parti sono da toccare con adeguate protezioni;**
- **Tenere ad adeguata distanza di sicurezza della stufa sia il combustibile sia eventuali materiali infiammabili.**

Caricamento del serbatoio del pellet

La carica del combustibile viene fatta dalla parte superiore della stufa aprendo lo sportello.

Versare il pellet nel serbatoio; Per agevolare la procedura compiere l'operazione in due fasi:

- Versare metà del contenuto all'interno del serbatoio e attendere che il combustibile si depositi sul fondo;
- Completare l'operazione versando la seconda metà;
- Tenere sempre chiuso, dopo il caricamento del pellet, il coperchio del serbatoio del combustibile;
- Prima di richiudere lo sportello assicurarsi che non ci siano residui di pellet attorno ai bordi. In caso pulire accuratamente.

La stufa, essendo un prodotto da riscaldamento, presenta delle superfici esterne particolarmente calde. Per questo motivo si raccomanda la massima cautela durante il funzionamento in particolare:

- Non toccare il corpo della stufa e i vari componenti, non avvicinarsi alla porta, potrebbe causare ustioni;

- Non toccare lo scarico dei fumi;
- Non eseguire pulizie di qualunque tipo;
- Non scaricare le ceneri;
- Non aprire il cassetto cenere;
- Fate attenzione che i bambini non si avvicinino;



Non togliere la griglia di protezione all'interno del serbatoio; nel caricamento evitare che il sacco del pellet venga a contatto con superfici calde.

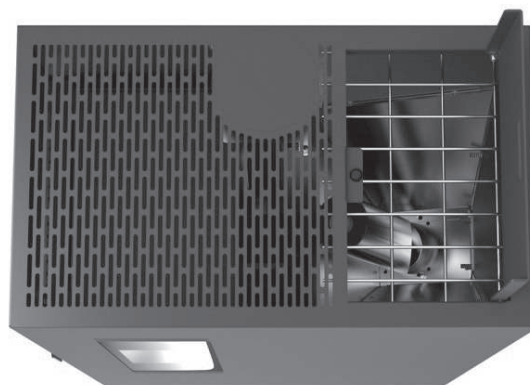

Istruzioni per un uso sicuro ed efficiente

• L'apparecchio può essere utilizzato da bambini di età non inferiore a 8 anni e da persone con ridotte capacità fisiche, sensoriali o mentali, o prive di esperienza o della necessaria conoscenza, purché sotto sorveglianza oppure dopo che le stesse abbiano ricevuto istruzioni relative all'uso sicuro dell'apparecchio e alla comprensione dei pericoli ad esso inerenti. I bambini non devono giocare con l'apparecchio. La pulizia e la manutenzione destinata ad essere effettuata dall'utilizzatore non deve essere effettuata da bambini senza sorveglianza;

• Non utilizzare la stufa come scala o struttura di appoggio;

• Non mettere ad asciugare biancheria sulla stufa. Eventuali stendibiancheria o simili devono essere tenuti ad apposita distanza dalla stufa. - Pericolo di incendio;

• Spiegare con cura che la stufa è costituita da materiale sottoposto ad alte temperature alle persone anziane, disabili, e in particolare a tutti i bambini, tenendoli lontani dalla stufa durante il funzionamento;

• Non toccare la stufa con mani umide, poiché si tratta di un apparecchio elettrico. Togliere sempre il cavo prima di intervenire sull'unità;

• La porta deve sempre essere chiusa durante il funzionamento;

• La stufa deve essere connessa elettricamente ad un impianto munito di conduttore di terra secondo quanto previsto dalle normative vigenti;

• L'impianto deve essere dimensionato adeguatamente alla potenza elettrica dichiarata della stufa;

• Non lavare le parti interne della stufa con acqua. L'acqua potrebbe guastare gli isolamenti elettrici, provocando scosse elettriche;

• Non esporre il proprio corpo all'aria calda per lungo tempo. Non riscaldare troppo il locale dove soggiornate e dove è installata la stufa.

Questo può danneggiare le condizioni fisiche e causare problemi di salute;

• Non esporre direttamente al flusso d'aria calda piante o animali;

• La stufa a pellet non è un elemento di cottura;

• Le superfici esterne durante il funzionamento possono diventare molto calde. Non toccarle se non con le opportune protezioni ;

• La spina del cavo di alimentazione dell'apparecchio deve essere collegata solo dopo la conclusione dell'installazione e dell'assemblaggio dell'apparecchio e deve rimanere accessibile dopo l'installazione, se l'apparecchio è privo di un interruttore bipolare adatto ed accessibile;

• Porre attenzione affinché il cavo di alimentazione (e gli altri eventuali cavi esterni all'apparecchio) non vada a toccare parti calde;

• Non appoggiare oggetti, bicchieri, infusori, profumi d'ambiente sulla stufa, potrebbero danneggiarsi o rovinare la stufa (in tal caso la garanzia non risponde.

Ambiente di esercizio

Per un buon funzionamento ed una buona distribuzione della temperatura la stufa va posizionata in un luogo dove possa affluire l'aria necessaria per la combustione del pellet (devono essere disponibili circa 40 m³/h secondo la norma per l'installazione e secondo le norme vigenti nel paese). Il volume dell'ambiente non deve essere inferiore a 30 m³.

L'aria deve entrare attraverso aperture permanenti praticate sulle pareti (in prossimità della stufa) che danno all'esterno con una sezione minima di 100 cm².

Dette aperture devono essere realizzate in modo tale da non poter essere in alcun modo ostruite.

L'aria può essere presa anche da locali attigui a quello da ventilare purché questi siano dotati di presa d'aria esterna e non siano adibiti a camera da letto e bagno o dove non esiste pericolo di incendio come ad esempio: garage, legnaie, magazzini di materiale infiammabile rispettando tassativamente quanto prescritto dalle norme vigenti.

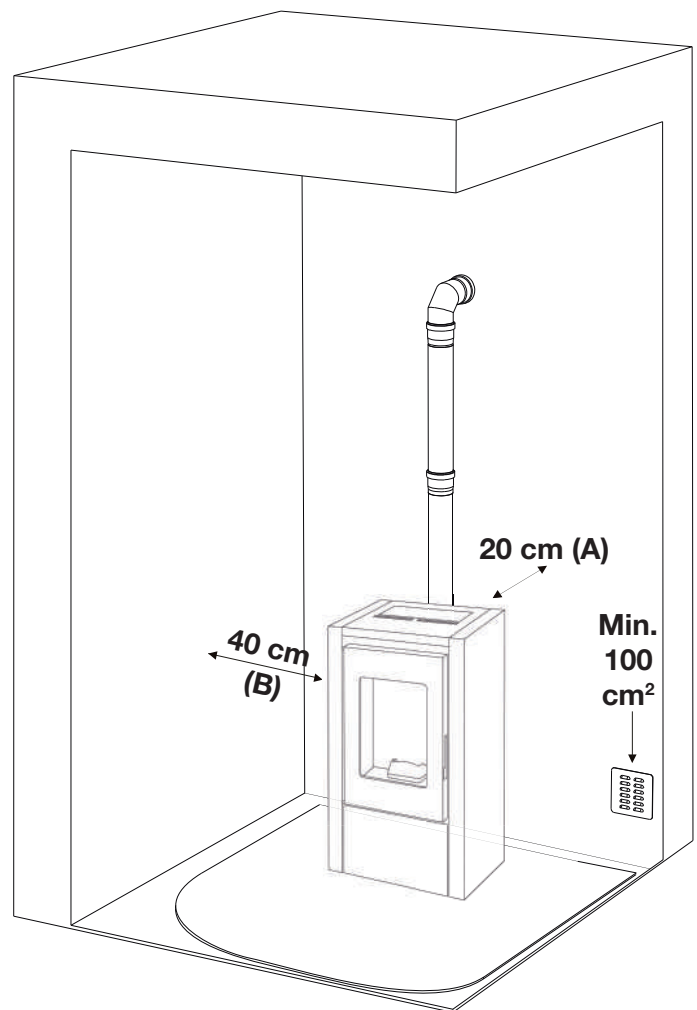

Non è ammessa l'installazione della stufa nelle camere da letto, nei bagni, e dove è già installato un altro apparecchio da riscaldamento senza un afflusso di aria autonomo (caminetto, stufa ecc.). È vietato il posizionamento della stufa in ambiente con atmosfera esplosiva. Il pavimento del locale dove verrà installata la stufa deve essere dimensionato adeguatamente per supportare il peso della stessa. Nel caso di pareti infiammabili tenere una distanza minima posteriore (A) di 20 cm, laterale (B) di 40 cm e anteriore di 100 cm. In caso di presenza di oggetti particolarmente delicati quali mobili, tendaggi, divani aumentare considerevolmente la distanza della stufa. Le due pareti laterali della stufa devono essere accessibili per la manutenzione da parte dei tecnici autorizzati.



In presenza di pavimento in legno predisporre il piano salva-pavimento e comunque in conformità alle norme vigenti nel paese

Collegamento alla presa dell'aria esterna

È indispensabile che nel locale dove viene installata la stufa possa affluire almeno tanta aria quanta ne viene richiesta dalla regolare combustione dell'apparecchio e dalla ventilazione del locale. Ciò può avvenire per mezzo delle aperture permanenti praticate sulle pareti del locale da riscaldare che danno verso l'esterno o anche da stanze adiacenti purché non ci siano porte che impediscono l'afflusso di aria nella stanza.

A tale scopo sulla parete esterna in prossimità della stufa deve essere realizzato un foro di transito con sezione libera minima di 100 cm² (foro diametro 12 cm o quadro 10x10 cm) protetto da una griglia all'interno e all'esterno.

La presa d'aria deve inoltre:

- essere comunicante direttamente con l'ambiente di installazione;
- essere protetta con griglia, rete metallica o idonea protezione purché non riduca la sezione minima;
- posizionata in modo da evitare che possa essere ostruita.

Collegamento condotto fumario posteriore

La stufa di default viene fornita predisposta per lo scarico fumi posteriore, previo assemblaggio con del silicone alta temperatura del raccordo fumario diametro 80mm (presente nel serbatoio) sulla scatola fumi posteriore (Fig. 1).



Fig. 1

Collegamento condotto fumario superiore

Essendo la stufa predisposta per lo scarico fumi posteriore, è necessario rimuovere il rivestimento estetico svitando le viti (Fig. 2) e sollevandolo verso l'alto (Fig. 3).

Rompere quindi il pretranciato del rivestimento, rimuovere la flangia e la guarnizione preinstallate presenti all'uscita del condotto fumario (Fig.4).

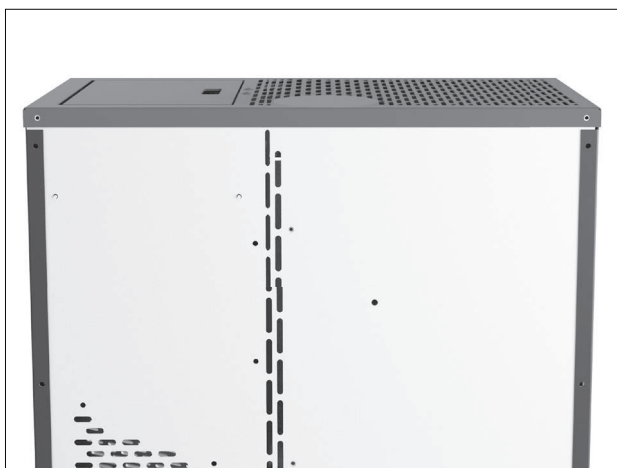

Fig. 2



Fig. 4



Fig. 3

Posizionare la flangia e la guarnizione sulla scatola fumi posteriore (Fig.5-6). Tale flangia potrà essere usata come vano di ispezione.



Fig. 5



Fig. 6

Recuperare il raccordo fumario diametro 80mm (presente nel serbatoio) e installarlo con del silicone alta temperatura nell'apposito collegamento (Fig. 7-8).



Fig. 7



Fig.8

Seguire ora le istruzioni per il collegamento al condotto fumario dei capitoli seguenti tenendo presente che in caso di uscita fumi nella parte superiore della stufa non è necessario installare il raccordo a T.

Per ottenere i risultati di test report, caricare i performance parameters in possesso del costruttore e del tecnico abilitato che potrà utilizzarli solamente dopo aver controllato che l'installazione sia in grado di riprodurre le condizioni di laboratorio.

Collegamento alla canna fumaria

La canna fumaria deve avere dimensioni interne non superiori a cm 20x20 o diametro 20 cm; nel caso di dimensioni superiori o cattive condizioni della canna fumaria (es. crepe, scarso isolamento, ecc.) è consigliato inserire nella canna fumaria un tubo in acciaio inox (intubazione) del diametro adeguato per tutta la sua lunghezza, fino alla cima. Verificare con strumenti adeguati che ci sia un tiraggio compreso tra 3 Pa e 10 Pa. Questo tipo di collegamento, anche in caso di mancanza momentanea di corrente, assicura l'evacuazione dei fumi. Prevedere alla base della canna fumaria una ispezione per il controllo periodico e la pulizia che deve essere fatta annualmente. Controllare che sia installato un comignolo antivento secondo le norme vigenti.

Collegamento ad un condotto esterno con tubo isolato o doppia parete

In questo caso si devono utilizzare solo tubi isolati (doppia parete) in acciaio inox lisci all'interno (sono vietati tubi inox flessibili) fissati al muro. Prevedere alla base del condotto verticale esterno una ispezione (raccordo a "T") per i controlli periodici e la pulizia che deve essere fatta annualmente. Eseguire il raccordo alla canna fumaria a tenuta con raccordi e tubi consigliati dal produttore. Controllare che sia installato un comignolo antivento secondo le norme vigenti. Verificare con strumenti adeguati che ci sia un tiraggio compreso tra 3 Pa e 10 Pa.

Raccordo a canna fumaria o a condotto fumario

Il raccordo tra stufa e canna fumaria o condotto fumario, per un buon funzionamento, non deve essere inferiore al 3% di inclinazione, la lunghezza del tratto orizzontale non deve superare i 2 mt. ed il tratto verticale da un raccordo a T ad un altro (cambio di direzione) non deve essere inferiore a 1,5 mt. Verificare con strumenti adeguati che ci sia un tiraggio compreso tra 3 Pa e 10 Pa.

Prevedere alla base del condotto verticale esterno una ispezione per i controlli periodici e la pulizia che deve essere fatta annualmente.

Eseguire il raccordo alla canna fumaria a tenuta con raccordi e tubi consigliati dal produttore..

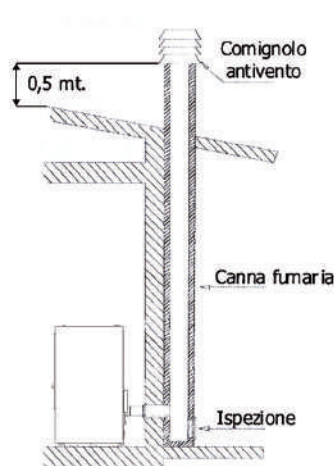
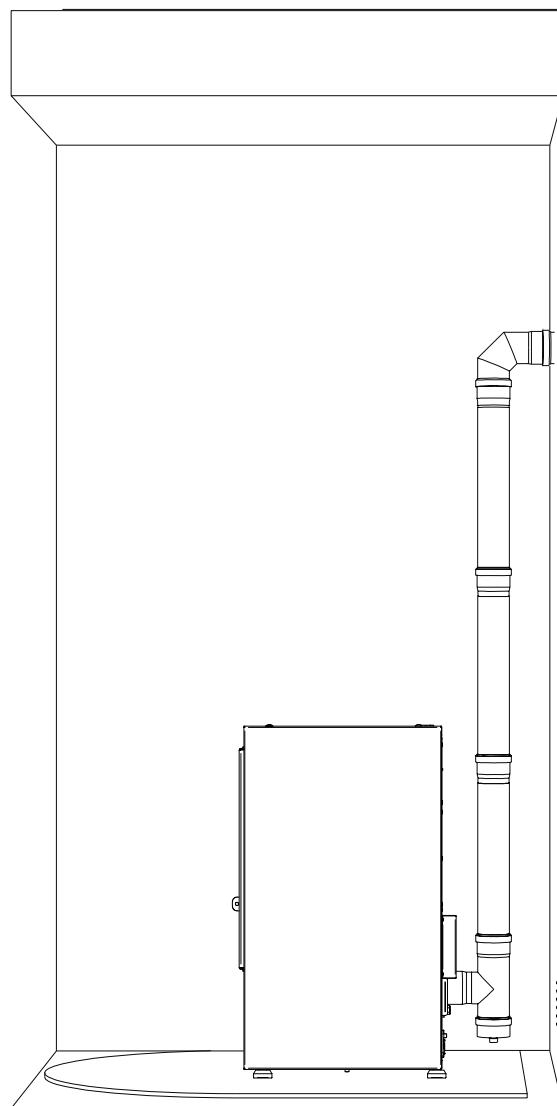

Fig. 2: collegamento alla canna fumaria

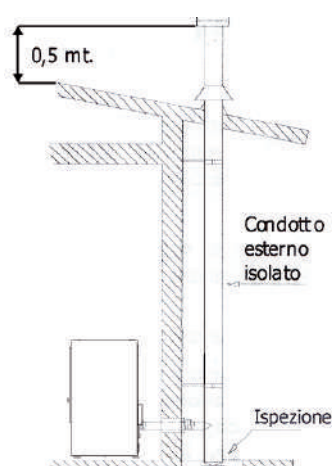

Fig. 3: collegamento ad un condotto esterno con tubo isolato o doppia parete

Camino scarico fumi

Evitare il contatto del camino con materiali combustibili (es. travi di legno) e in ogni caso provvedere al loro isolamento con materiale ignifugo. In caso di passaggio dei tubi attraverso tetti o pareti in legno si consiglia di utilizzare appositi kit di attraversamento, certificati, reperibili in commercio. In caso di incendio della canna fumaria, spegnere la stufa, sconnetterla dalla rete e non aprire mai lo sportello. Quindi chiamare le autorità competenti.

Comignolo

Il comignolo dovrà rispondere ai seguenti requisiti:

- Avere sezione e forma interna equivalente a quella della canna fumaria.
- Avere sezione utile di uscita non minore del doppio di quella della canna fumaria.
- Il comignolo che fuoriesce dal tetto o che rimane a contatto con l'esterno (per esempio nel caso di solaio aperti), deve essere rivestito con elementi in laterizio e comunque ben isolato.
- Essere costruito in modo da impedire la penetrazione nella canna fumaria della pioggia, della neve, di corpi estranei ed in modo che in caso di venti di ogni direzione ed inclinazione sia comunque assicurato lo scarico dei prodotti della combustione (comignolo antivento).
- Il comignolo deve essere posizionato in modo da garantire un'adeguata dispersione e diluizione dei prodotti della combustione e comunque al di fuori della zona di reflusso. Tale zona ha dimensioni e forme diverse in funzione dell'angolo di inclinazione della copertura, per cui risulta necessario adottare le altezze minime.
- Il comignolo dovrà essere del tipo antivento e superare l'altezza del colmo.
- Eventuali fabbricati o altri ostacoli che superano l'altezza del comignolo non dovranno essere a ridosso del comignolo stesso.

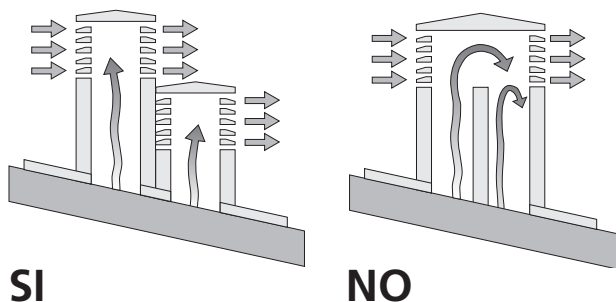
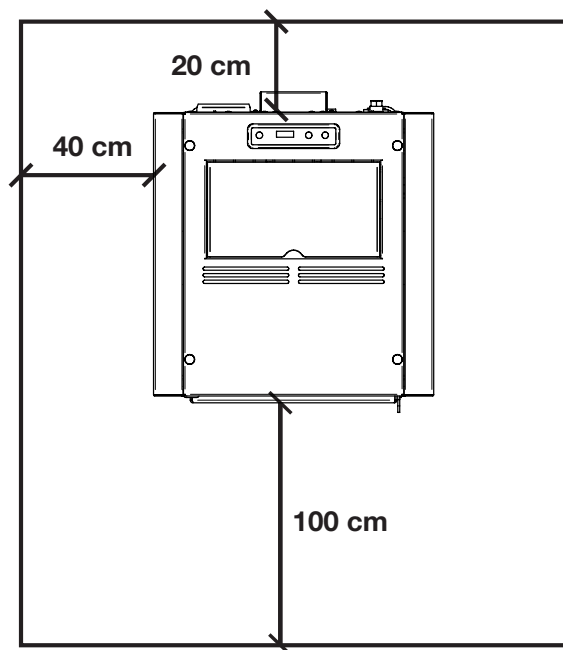

Fig. 5: caratteristiche del comignolo

- L'apparecchio non deve essere installato in canna fumaria condivisa.

Distanza da oggetti

Si raccomanda inoltre mantenere il pellet e tutti i materiali infiammabili ad una adeguata distanza dalla stufa.



NOTA BENE:

- l'apparecchio deve essere installato da un tecnico qualificato in possesso dei requisiti tecnico-professionali secondo il D.M.37/2008 che, sotto la propria responsabilità, garantisca il rispetto delle norme secondo le regole della buona tecnica
 - la stufa deve essere collegata ad un impianto di riscaldamento e / o ad una rete di produzione di acqua calda sanitaria, compatibile con le sue prestazioni e potenza;
 - è necessario tenere in considerazione anche tutte le leggi e le normative nazionali, regionali, provinciali e comunali presenti nel paese in cui è stato installato l'apparecchio
 - verificare che il pavimento non sia infiammabile: se necessario utilizzare una pedana idonea
 - nel locale in cui deve essere installato il generatore di calore non devono preesistere né essere installate cappe con estrattore oppure condotti di ventilazione di tipo collettivo.
- Qualora questi apparecchi si trovino in locali adiacenti comunicanti con il locale di installazione, è vietato l'uso contemporaneo del generatore di calore, ove esista il rischio che uno dei due locali sia messo in depressione rispetto all'altro
- non è ammessa l'installazione in camere o bagni.

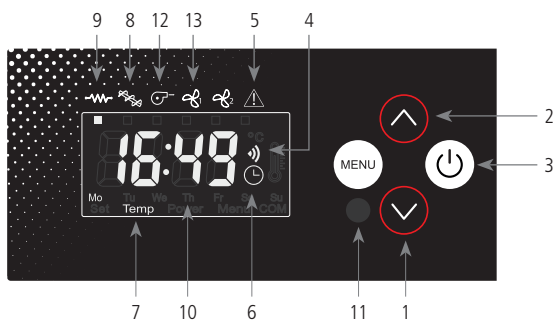

1. Diminuzione temperatura o potenza
2. Aumento temperatura o potenza
3. Pulsante On/Off
4. Ricevitore telecomando
5. Led allarme
6. Led cronotermostato
7. Led temperatura ok
8. Led caricamento pellets
9. Led candeletta
10. Display LED 7 segmenti
11. Led On/Off
12. Led estrattore fumi
13. Led ventilatore ambiente

Tasti funzione

1. Il pulsante, all'interno del menù Set temperatura, consente di diminuire la temperatura da un valore massimo di 40 °C a un valore minimo di 7 °C. All'interno del menù Set potenza consente invece di diminuire la potenza di lavoro della stufa da un massimo di 5 a un minimo di 1.
2. Il pulsante, all'interno del menù Set temperatura, consente di incrementare la temperatura da un valore minimo di 7 °C a un valore massimo di 40 °C. All'interno del menù Set potenza consente invece di aumentare la potenza di lavoro della stufa da un minimo di 1 a un massimo di 5.
3. Tenere premuto per almento 2 secondi per accendere o spegnere la stufa.
4. Sensore di ricezione dei comandi impartiti da telecomando.
5. Il led lampeggia in caso di un'anomalia di funzionamento o di un allarme.
6. Indica che la programmazione automatica delle accensioni e spegnimenti singola o giornaliera è attiva. La programmazione automatica può essere effettuata solo tramite telecomando optional.
7. Si accende quando è raggiunta la temperatura impostata. In tal caso sul display compare anche la scritta "Eco", alternata alla temperatura ambiente.
8. Il led è lampeggiante ogni qualvolta è in corso il caricamento pellets all'interno della stufa.

9. Si attiva solo in fase di accensione della stufa per indicare che la candeletta sta riscaldando l'aria necessaria per l'innesco del pellets.

10. Sul display vengono visualizzate le diverse modalità di funzionamento della stufa, nonché la temperatura ambiente e la potenza di lavoro impostata dall'utente. Nel caso si verificano malfunzionamenti della stufa, il display riporta le relative segnalazioni d'errore (vedi paragrafo segnalazione allarmi).

11. Il led indica i diversi stati della stufa:

- acceso se la stufa è in accensione e lavoro.
- spento se la stufa è in Off
- lampeggiante se è in corso un ciclo di spegnimento

Regolazione della stufa

Modifica temperatura ambiente desiderata

Per variare la temperatura desiderata procedere come segue: premere una volta il tasto ⊖ (1) per entrare nel menù d'impostazione della temperatura. A questo punto sul display comparirà la scritta "Set", alternata alla temperatura desiderata. Tramite i tasti ⊖ (1) e ⊕ (1-2) diminuire o aumentare il valore voluto. L'uscita dal menù Set temperatura avverrà in maniera automatica dopo alcuni secondi di inattività all'interno del menù stesso.

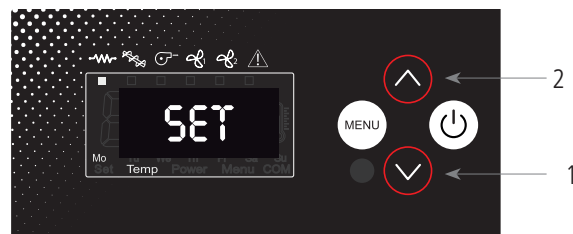

Modifica potenza di lavoro

Per variare la potenza di lavoro voluta procedere come segue: premere una volta il tasto ⊕ (2) per entrare nel menù d'impostazione della potenza di lavoro. A questo punto sul display comparirà la scritta "Pot", alternata alla potenza che è possibile selezionare tra le 5 disponibili. Tramite i tasti ⊖ (1) e ⊕ (2) diminuire o aumentare il valore voluto. L'uscita dal menù Set potenza avverrà in maniera automatica dopo alcuni di secondi di inattività all'interno del menù stesso.

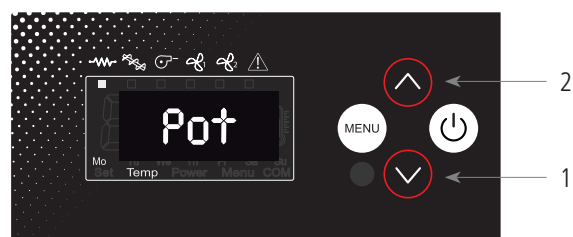

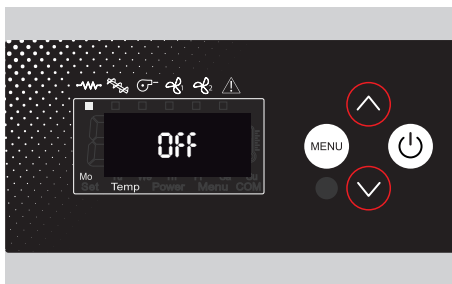

Off
La stufa è spenta.

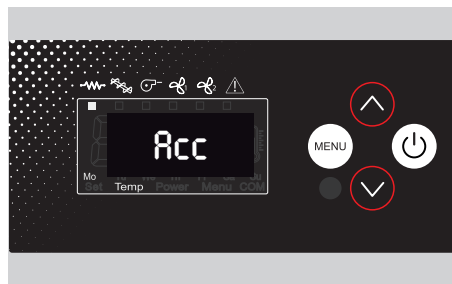

Acc
La stufa è in fase di preriscaldamento della resistenza. Sul display si accende il led della resistenza elettrica e dell'estrattore fumi.

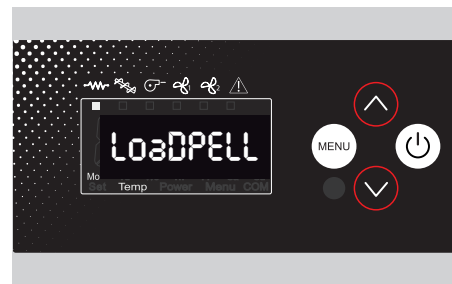

Load PELL
La stufa è in fase di caricamento pellet e la resistenza è accesa. Sul display si illumina il led della resistenza, dell'estrattore fumi e in modo alternato quello della coclea.



StAb FirE
La stufa è in fase di stabilizzazione dopo aver raggiunto la temperatura minima per considerarsi accesa. La resistenza elettrica si spegne. Sul display si accende il led dell'estrattore fumi e in modo alternato quello della coclea.

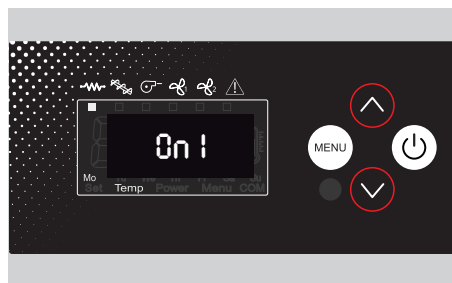

On 1
La stufa è in lavoro. Il numero indica la potenza in cui si trova. Sul display si accende il led dell'estrattore fumi, del ventilatore ambiente e in modo alternato quello della coclea.

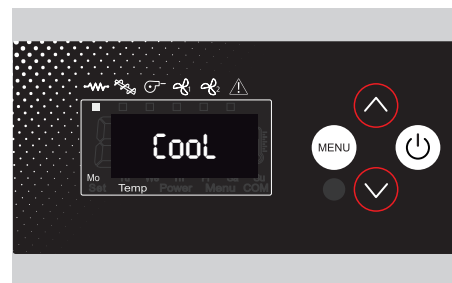

Cool
La stufa è in fase di spegnimento e l'estrattore fumi lavora alla massima velocità. Sul display solamente il led dell'estrattore fumi è acceso.

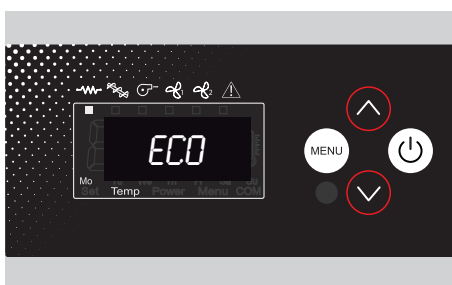

Eco
La stufa ha raggiunto la temperatura impostata dall'utente e passa alla potenza 1 per mantenere costante la temperatura.



Stop FirE
La stufa è in fase di pulizia braciere. L'estrattore fumi lavora alla massima potenza.



Atte
Compare quando si tenta di riaccendere la stufa mentre è in corso un ciclo di raffreddamento. Attendere il completamento del ciclo di spegnimento, pulire il braciere e procedere con una nuova accensione.

La programmazione utente è possibile mediante il menu accessibile premendo tasto MENÙ. Apparirà il menu tecnico come segue:

MN01	Giorno corrente	
MN02	Ora corrente	
MN03	Minuti correnti	
MN04	Accesso parametri tecnici	
MN05	Timer ON 1	Programmazione Oraria Accensione Timer 1
MN06	Timer OFF 1	Programmazione Oraria Spegnimento Timer 1
MN07	Timer 1 ON/OFF	Abilitazione Programma 1 e Programmazione Settimanale
MN08	Timer ON 2	Programmazione Oraria Accensione Timer 2
MN09	Timer OFF 2	Programmazione Oraria Spegnimento Timer 2
MN10	Timer 2 ON/OFF	Abilitazione Programma 2 e Programmazione Settimanale
MN11	Timer ON 3	Programmazione Oraria Accensione Timer 3
MN12	Timer OFF 3	Programmazione Oraria Spegnimento Timer 3
MN13	Timer 3 ON/OFF	Abilitazione Programma 3 e Programmazione Settimanale

Per accedere al menu premere il tasto 1. Premere ulteriormente il tasto MENÙ per passare al menu successivo.

12.1 Impostazione giorno corrente

Impostare il menu MN02 in base al giorno corrente. Questa impostazione va fatta una sola volta, verrà poi automaticamente aggiornata dall'orologio interno della scheda. L'impostazione OFF non modifica l'impostazione attuale.

DAY1	Lunedì
DAY2	Martedì
DAY3	Mercoledì
DAY4	Giovedì
DAY5	Venerdì
DAY6	Sabato
DAY7	Domenica
OFF	Non Considerato

12.2 Impostazione ora corrente

Premere il tasto MENÙ più volte per selezionare MN02. Premere poi i tasti 1 e 2 per impostare l'ora corrente. Al termine premere il tasto MENÙ ripetutamente fino all'uscita dal menu tecnico oppure attendere 20 secondi.

12.3 Impostazione minuti corrente

Premere il tasto MENÙ più volte per selezionare MN03. Premere poi i tasti 1 e 2 per impostare l'ora corrente. Al termine premere il tasto MENÙ ripetutamente fino all'uscita dal menu tecnico oppure attendere 20 secondi.

12.4 Menu tecnico

Premere il tasto MENÙ più volte per selezionare MN04. Premere poi i tasti 1 e 2 per selezionare il menu come da paragrafo. Al termine premere il tasto 8 ripetutamente fino all'uscita dal menu tecnico oppure attendere 20 secondi.

12.5 Timer ON 1-2-3 ore minuti accensione

Premere il tasto MENÙ più volte per selezionare il menu desiderato in base al timer che si desidera modificare. Premere poi i tasti 1 e 2 per impostare ore e minuti timer. Al termine premere il tasto 8 ripetutamente fino all'uscita dal menu tecnico oppure attendere 20 secondi.

12.6 Timer OFF 1-2-3 ore minuti spegnimento

Premere il tasto MENÙ più volte per selezionare MN06. Premere poi i tasti 1 e 2 per impostare ore e minuti timer. Al termine premere il tasto 8 ripetutamente fino all'uscita dal menu tecnico oppure attendere 20 secondi.

Telecomando

Mediante il telecomando si ha la possibilità di regolare la temperatura, la potenza e l'accensione/ spegnimento della stufa.

Per accendere la stufa premere il tasto  e la stufa entrerà automaticamente nella fase di avviamento.

Premendo i tasti + (1) e - (2) si regola la temperatura acqua, mentre con i tasti + (6) e - (5) si regola la potenza di funzionamento.

Per spegnere la stufa tenere premuto il tasto .

Per sostituire la batteria da 3 volt, posta sul retro, tirare il centro del coperchio e la levetta a lato dello stesso, sostituire la batteria rispettando la polarità.



NO ACC

Se durante la fase di accensione la temperatura dei fumi non sale di un valore impostato oppure non raggiunge la temperatura stabilita nel tempo previsto, la scheda va in errore accensione.

- La fase di accensione termina e la stufa passa in raffreddamento controllato.
- Sul display la scritta "**ALAR/No/Acc**" segnala tale errore.
- La segnalazione di allarme termina resettando manualmente la scheda mediante la pressione del tasto ON/OFF per circa 2 secondi.

NO FIRE

Se durante la fase di lavoro la stufa si spegne (la temperatura dei fumi scende sotto al parametro P-13), la stufa passa in raffreddamento controllato.

- Sul display la scritta "**ALAR/No/Fire**" segnala tale errore.
- La segnalazione di allarme termina resettando manualmente la scheda mediante la pressione del tasto ON/OFF per circa 2 secondi.

BLACK OUT

Se durante la fase di lavoro manca la tensione di rete, la stufa alla riaccensione, segnala il Blackout con tale allarme. La stufa passa in raffreddamento controllato.

- Sul display la scritta "**Blackout**" segnala tale errore.
- La segnalazione di allarme termina resettando manualmente la scheda mediante la pressione del tasto ON/OFF per circa 2 secondi.

FAN FAIL

Se durante la fase di lavoro i giri dell'estrattore fumi scendono e la scheda non riesce a mantenere la velocità impostata, la stufa passa in raffreddamento controllato.

- Sul display la scritta "**Alar/Fan/Fail**" segnala tale errore.
- La segnalazione di allarme termina resettando manualmente la scheda mediante la pressione del tasto ON/OFF per circa 2 secondi.

SIC DEP FAIL

Se durante la fase di lavoro il pressostato o termostato di sicurezza segnalano una anomalia, la stufa passa in raffreddamento controllato.

- Sul display la scritta "**Alar/Dep/Sic/Fail**" segnala tale errore.
- La segnalazione di allarme termina resettando manualmente la scheda mediante la pressione del tasto ON/OFF per circa 2 secondi.
- Far verificare le sicurezze pressostato e termostato da un centro assistenza autorizzato.

HOT PCB

Se durante il funzionamento la scheda di controllo raggiunge e supera i 70 °C per oltre 3 minuti viene segnalata la situazione di pericolo e la stufa passa in raffreddamento per surriscaldamento interno.

- Sul display la scritta "**Hot/Pcb**" segnala tale errore.
- La segnalazione di allarme termina resettando manualmente la scheda mediante la pressione del tasto ON/OFF per circa 2 secondi.
- Far verificare da un tecnico la stufa.

SERV

Quando appare la scritta "**serv**" sul display significa che la stufa ha raggiunto le 1200 ore di funzionamento si consiglia di contattare il centro assistenza autorizzato per la manutenzione stagionale.

Le operazioni di controllo devono essere effettuate dall'utente e solo in caso di non soluzione, contattare il Centro Assistenza Tecnico.

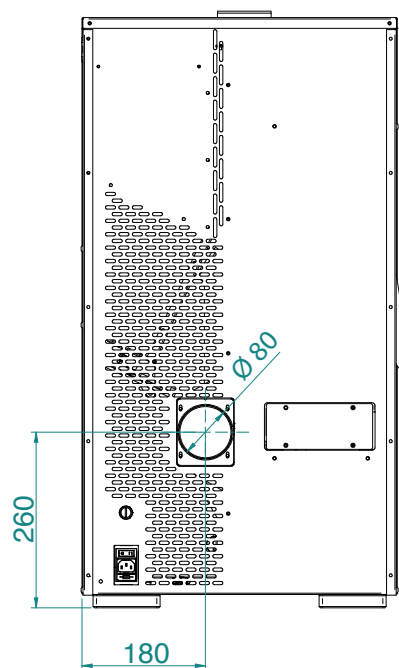
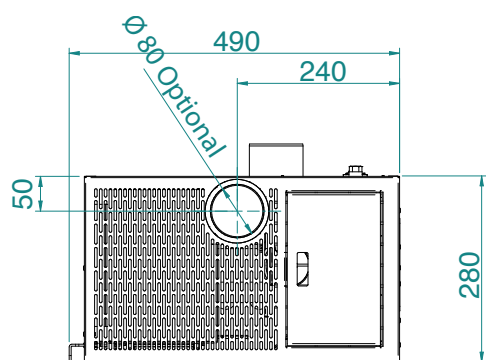
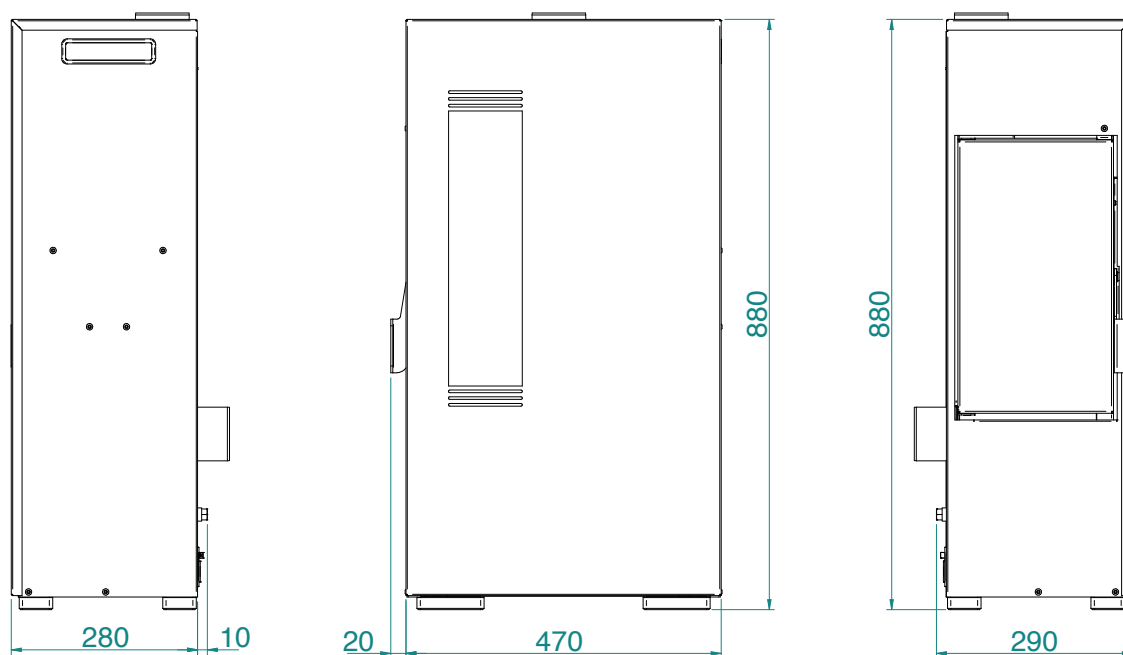

NOTA BENE:

- le misure sono indicative e possono variare in base all'estetica della stufa
- le posizioni dei tubi nella vista posteriore sono puramente indicative e con tolleranza di +/- 10 mm
- misure con tolleranza di circa 10 mm

PARAMETRO	UNITÀ DI MISURA	MINI 5
Potenza termica globale	kW	4,9
Potenza termica nominale	kW	4,4
Potenza termica nominale ridotta	kW	2,1
Concentrazione CO nominale in riferimento al 13% O ₂	mg/m ³	178
Concentrazione CO ridotto in riferimento al 13% O ₂	mg/m ³	488
Efficienza nominale	%	89,63
Efficienza ridotta	%	92,32
Portata fumi (min-max)	g/s	4,2 - 2,7
Tiraggio consigliato (min-max)	Pa	3 - 10
Temperatura fumi (min-max)	°C	85 - 142
Capacità serbatoio pellet	Kg	11
Combustibile raccomandato	(ø x H) mm	pellet 6 x 30
Volume riscaldabile	m ³	130
Diametro scarico fumi	mm	80
Diametro aspirazione aria	mm	50
Tensione nominale	V	230
Frequenza nominale	Hz	50
Assorbimento elettrico accensione	W	315
Assorbimento elettrico (min-max)	W	43 - 75
Peso stufa	Kg	45
Classe Energetica		A +
IEE		124
Certificazione Ambientale Decreto n. 186 del 7/11/2017		★★★★☆
N° Test Report		2003792
Polveri al 13% O ₂ Rif. potenza termica nominale	mg/m ³	18

Si raccomanda il controllo delle emissioni dopo l'installazione.

Pellet

I pellets sono cilindretti di legno pressato, prodotti a partire da residui di segatura e lavorazione del legno (trucioli e segatura), in genere prodotti da segherie e falegnamerie. La capacità legante della lignina, contenuta nella legna, permette di ottenere un prodotto compatto senza aggiungere additivi e sostanze chimiche estranee al legno: si ottiene quindi un combustibile naturale ad alta resa.

L'impiego di pellets scadenti o di qualsiasi altro materiale non idoneo può danneggiare alcuni componenti della stufa e pregiudicarne il funzionamento corretto: ciò può determinare la cessazione della garanzia e la relativa responsabilità del produttore.



Per i nostri prodotti utilizzare pellet con diametro 6 mm, lunghezza di 30 mm e con umidità massima del 8% e certificato A1 secondo la normativa UNI EN ISO 17225-2. Conservare il pellet lontano da fonti di calore e non in ambienti umidi o con atmosfera esplosiva.

Manutenzione e pulizia stufa

Prima di effettuare qualsiasi operazione di manutenzione sulla stufa, adottare le seguenti precauzioni:

- assicurarsi che tutte le parti della stufa siano fredde;
- accertarsi che le ceneri siano completamente spente;
- accertarsi che l'interruttore generale sia in posizione OFF;
- staccare la spina dalla presa, evitando così accidentali contatti;
- terminata la fase di manutenzione, controllare che tutto sia in ordine come prima dell'intervento (il braciere collocato correttamente).



Si prega di seguire attentamente le seguenti indicazioni per la pulizia. La non adempienza può portare all'insorgere di problemi nel funzionamento della stufa.

Pulizia braciere e supporto braciere

Quando la fiamma assume toni di colore rosso o è debole, accompagnata da fumo nero, significa che ci sono depositi di cenere o incrostazioni che non consentono il corretto funzionamento della stufa e che vanno rimossi. Ogni giorno togliere il braciere semplicemente sollevandolo dalla sua sede; quindi pulirlo da cenere ed eventuali incrostazioni che si potrebbero formare, prestando particolare attenzione a liberare i fori tappati con l'utilizzo di un utensile appuntito (non in dotazione con la stufa). Questa operazione si rende necessaria in particolar modo le prime volte ad ogni accensione soprattutto se si utilizzano pellet diversi da quelli consigliati dal produttore. La periodicità di questa operazione è determinata dalla frequenza di utilizzo e dalla scelta del pellet. È bene controllare anche il supporto braciere aspirando eventuale cenere presente con un aspirapolvere.



Cassetto cenere

Aprire la porta e asportare con un aspiratore tutta la cenere depositata all'interno del vano raccogli cenere. Quest'operazione può essere effettuata più o meno frequentemente in base alla qualità di pellet utilizzato.

Pulizia del vetro

Il vetro è di tipo autopulente, quindi, mentre la stufa è in funzione, un velo d'aria scorre lungo la superficie del medesimo tenendo lontano cenere e sporcizia; ciò nonostante nell'arco di alcune ore, si formerà una patina grigiastrea, da pulire al primo spegnimento della stufa. L'annerimento del vetro dipende inoltre dalla qualità e quantità di pellet usato.

La pulizia del vetro deve avvenire a stufa fredda con prodotti consigliati e testati dalla nostra azienda.

Quando viene effettuata questa operazione, osservare sempre se la guarnizione grigia intorno al vetro è in buono stato; il mancato controllo dell'efficienza di questa guarnizione, può compromettere il funzionamento della stufa. Pellet di scarsa qualità potrà tuttavia provocare l'annerimento del vetro.



Nel caso di vetro rotto, non tentare di accendere la stufa.

Pulizia delle superfici

Per la pulizia delle superfici utilizzare uno straccio bagnato con acqua o al più acqua e sapone neutro.



L'uso di detersivi o diluenti aggressivi portano al danneggiamento delle superfici della stufa. Prima di utilizzare qualunque detersivo si consiglia di provarlo su un punto non in vista o contattare il Centro Assistenza Autorizzato per tutti i consigli in merito.

Pulizia delle parti in metallo

Per pulire le parti in metallo della stufa usare un panno morbido, inumidito con acqua. Non pulire mai le parti in metallo con alcool, diluenti, benzine, acetoni o altre sostanze sgrassanti. In caso d'uso di tali sostanze la nostra azienda declina ogni responsabilità. Eventuali variazioni di tonalità delle parti in metallo possono essere imputabili ad un uso non adeguato della stufa.



È necessario effettuare la pulizia giornaliera del braciere e periodica del cassetto cenere. La ridotta o mancata pulizia può in alcuni casi provocare la mancata accensione della stufa con conseguenti danni alla stufa e all'ambiente (possibili emissioni di incombusto e fuliggine). Non reintrodurre il pellet eventualmente presente nel braciere per mancata accensione.

A cura del tecnico specializzato

Controllo annuale

Pulizia camera di combustione

Rimuovere il braciere e pulirlo da eventuali residui. (foto 1)

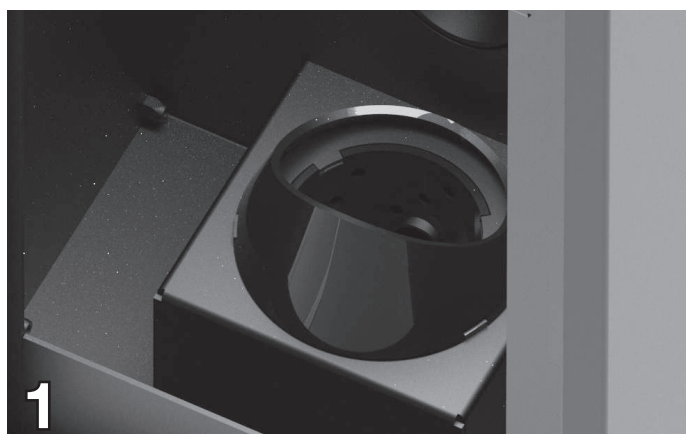

Aprire la porta e sollevare verso l'alto la piastra come illustrato nelle immagini 2 e 3.

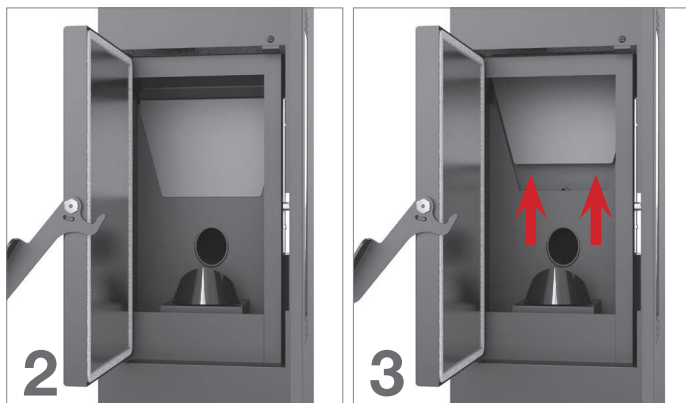

Ruotarla (foto 4) ed estrarla. Pulire con un aspiraceneri il vano in cui passano i fumi (foto 5). Rimontare la piastra.

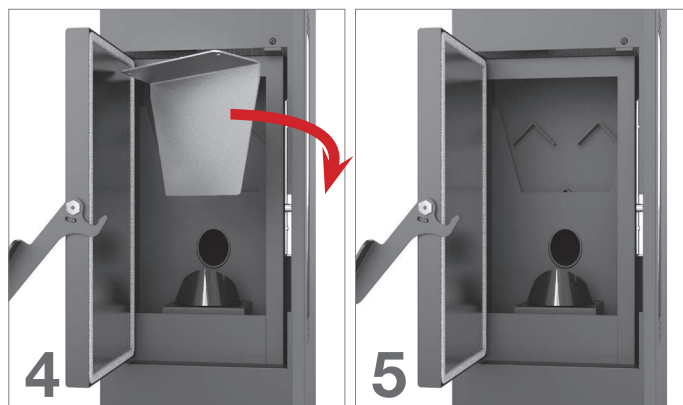

Scollegare la stufa dalla canna fumaria e rimuovere la piastra di ispezione che si trova sul retro (foto 6).

Rimuovere le quattro viti e togliere la piastra (foto 7) per pulire con un aspiraceneri il vano (foto 8).



Una volta pulito, chiudere il vano riposizionando la piastra d'ispezione avendo cura di sigillarla.

Pulizia dell'impianto di scarico

Fino quando non si acquista una ragionevole esperienza sulle condizioni di funzionamento, si consiglia di provvedere a questa manutenzione almeno mensilmente.

- disinserire il cavo di alimentazione elettrica;
- rimuovere il tappo del raccordo a T e procedere alla pulizia dei condotti; se necessario, almeno per le prime volte, rivolgersi a personale qualificato;
- pulire accuratamente l'impianto di scarico fumi: a tale scopo contattare uno spazzacamino professionista;
- pulire dalla polvere, ragnatele, ecc. la zona retrostante i pannelli del rivestimento interno una volta all'anno, in particolar modo i ventilatori.

Pulizia dei ventilatori

La stufa è dotata di ventilatori (ambienti e fumi) posizionati

nella parte inferiore della stufa stessa. Eventuali depositi di polvere o cenere sulle pale dei ventilatori portano ad uno sbilanciamento che causa rumorosità durante il funzionamento. È quindi necessario provvedere almeno annualmente alla pulizia dei ventilatori. Poiché tale operazione comporta il dover smontare alcune parti della stufa, far eseguire la pulizia del ventilatore solo dal nostro Centro Assistenza Autorizzato.

Pulizia di fine stagione

A fine stagione, quando la stufa non si utilizza più, è consigliata una pulizia più accurata e generale:

- rimuovere tutti i pellet dal serbatoio e dalla coclea;
- pulire accuratamente il braciere, il supporto braciere, la camera combustione e il cassetto cenere.

Se i punti precedenti sono stati osservati, ciò comporta solo una verifica dello stato della stufa.

È necessario pulire più accuratamente il tubo di scarico o la canna fumaria e controllare le condizioni del cestello: se è il caso ordinarlo al Centro Assistenza Autorizzato.

Se necessario lubrificare le cerniere della porta e della maniglia. Controllare anche la corda di fibra ceramica vicino al vetro, sulla parete interna della porta: se è consumata o troppo secca, ordinarla al Centro Assistenza Autorizzato.



Tutte le operazioni di pulizia di tutte le parti vanno eseguite a stufa completamente fredda e con la spina elettrica disinserita per evitare ustioni e shock termici. La stufa richiede poca manutenzione se utilizzata con pellet certificato e di qualità. La necessità di manutenzione varia in funzione delle condizioni di utilizzo (accensioni e spegnimenti ripetuti) e al variare delle prestazioni richieste.

Parti	Ogni giorno	Ogni 2-3 giorni	Ogni settimana	Ogni 15 giorni	Ogni 30 giorni	Ogni 60-90 giorni	Ogni anno / 1200-1400 ore
Bruciatore/braciere	◇						
Pulizia vano cassetto cenere		◇					
Pulizia porta e vetro		◇					
Pulizia vano interno scambiatore / vano ventilatore fumi						•	
Scambiatore completo							•
Pulizia "T" di scarico						•	
Condotto fumi							•
Guarnizione porta						•	
Parti interne							•
Canna fumaria							•
Componentistica elettro-meccanica							•

◇ a cura dell'utente

• a cura del CAT (Centro Assistenza Tecnica autorizzato)



Ogni 1200 ore di lavoro la scheda elettronica manda un segnale di avviso e sul display apparirà la scritta "SERVICE". Questo messaggio indica la necessità di una pulizia completa della stufa a cura di un CAT. La mancanza di tale pulizia può comportare un malfunzionamento della stufa ed una cattiva combustione, comportando quindi una minore resa.

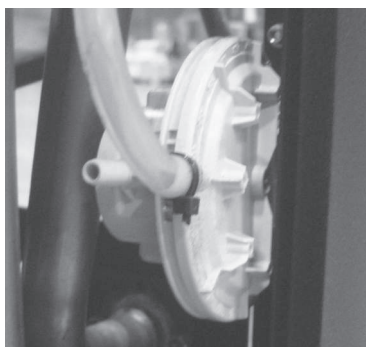

Pressostato fumi: controlla la pressione nel condotto fumario. Esso provvede a bloccare la coclea di caricamento pellet nel caso lo scarico sia ostruito o ci siano contropressioni significative ad esempio in presenza di vento. Nel momento di intervento del pressostato apparirà la scritta "**ALAR-DEP-FAIL**".

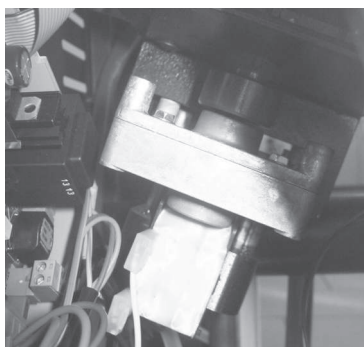

Motoriduttore: se il motoriduttore si ferma, la stufa continua a funzionare fino a quando non si spegne la fiamma per mancanza di combustibile e fino a che non raggiunge il livello minimo di raffreddamento.

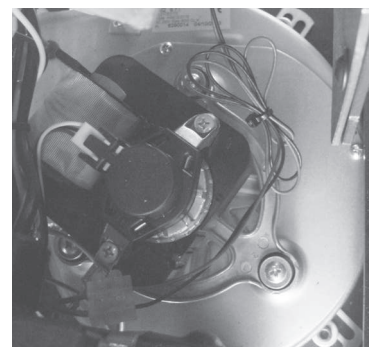

Sonda temperatura fumi: questa termocoppia rileva la temperatura dei fumi mantenendo il funzionamento oppure arrestando la stufa quando la temperatura dei fumi scende sotto il valore preimpostato.



Sicurezza elettrica: la stufa è protetta contro gli sbalzi violenti di corrente (es. fulmini) da un fusibile generale a 4 A che si trova nel pannello comandi posto sul retro della stufa vicino al cavo di alimentazione. Altri fusibili per la protezione delle schede elettroniche sono situati su quest'ultime.



Sicurezza temperatura pellets: nei rarissimi casi in cui si verifica una temperatura eccessiva all'interno del serbatoio, il termostato sicurezza pellets a riarmo manuale genera un allarme "**ALAR-SIC-FAIL**" interrompendo il funzionamento della stufa; il ripristino deve essere effettuato da parte del cliente riarmando il suddetto dispositivo posto dietro la stufa.



Termostato ambiente: il termostato ambiente rileva la temperatura presente nella stanza. Quando esso rileva la temperatura prestabilita sul display, la stufa si pone in funzionamento ECO ossia in funzione di mantenimento a risparmio di combustibile. Il termostato ambiente va steso in modo da non subire condizionamenti dalla temperatura del corpo stufa.



È vietato manomettere i dispositivi di sicurezza. Solo dopo aver eliminato la causa che ha provocato l'intervento di sicurezza è possibile l'accensione della stufa ripristinando così il funzionamento. Vedere il capitolo relativo agli allarmi per capire come interpretare ciascun allarme dovesse apparire sul display della stufa.



Tutte le riparazioni devono essere effettuate esclusivamente da un tecnico specializzato a stufa spenta e con la presa elettrica staccata. È proibita ogni modifica non autorizzata all'apparecchio e la sostituzione di particolari con altri non originali. Le operazioni contrassegnate in grassetto devono essere eseguite esclusivamente da personale specializzato.

Eventuali inconvenienti e soluzioni

Premesso che tutte le stufe vengono collaudate nelle loro parti di movimentazione e di lavoro e quindi sono consegnate in perfetto stato fisico e di funzionamento, va ricordato che il trasporto, lo scarico, la movimentazione, un uso scorretto o una scarsa manutenzione, possono essere cause di inconvenienti. I principali inconvenienti potrebbero essere risolvibili leggendo la tabella riportata di seguito. Se dopo aver fatto quanto di seguito descritto il problema non è stato risolto, interpellare il servizio di assistenza.

ANOMALIA	CAUSE POSSIBILI	RIMEDI
Display spento e pulsanti non funzionanti	<ol style="list-style-type: none"> 1. Mancanza di tensione in rete 2. Interruttore posteriore spento 3. Display difettoso 4. Anomalia nella connessione del display con la scheda 5. Fusibile scheda interrotto 6. Scheda difettosa 	<ol style="list-style-type: none"> 1. Controllare che il cavo di alimentazione sia collegato 2. Agire sull'interruttore posteriore per azionarlo 3. Staccare la stufa dalla presa di corrente per circa un minuto e riaccendere. Se il problema persiste contattare il centro assistenza autorizzato 4. Controllare che display e scheda siano correttamente connessi. Contattare il centro assistenza autorizzato 5. Contattare il centro assistenza autorizzato 6. Contattare il centro assistenza autorizzato
Telecomando inefficiente	<ol style="list-style-type: none"> 1. Distanza eccessiva dalla stufa 2. Assenza pile nel telecomando 3. Telecomando guasto 	<ol style="list-style-type: none"> 1. Avvicinarsi alla stufa 2. Controllare e cambiare le pile 3. Sostituire il telecomando
Mancata accensione	<ol style="list-style-type: none"> 1. Accumulo eccessivo di cenere nel braciere 2. Errata procedura di accensione 	<ol style="list-style-type: none"> 1. Pulire il braciere 2. Rifare la procedura di accensione. Se il problema persiste contattare il centro di assistenza autorizzato
Esce fumo dalla griglia	<ol style="list-style-type: none"> 1. Blackout elettrico accidentale 	<ol style="list-style-type: none"> 1. In caso di fase di accensione interrotta e di interruzione momentanea dell'attività del ventilatore, si possono verificare delle leggere quantità di fumo
Ventola aria calda non funziona	<ol style="list-style-type: none"> 1. La stufa non si è ancora riscaldata 	<ol style="list-style-type: none"> 1. Attendere la conclusione del ciclo di accensione. Arrivata in temperatura, la ventola partirà automaticamente. Se il problema persiste contattare il centro di assistenza autorizzato

<p>La stufa non si accende automaticamente</p>	<ol style="list-style-type: none"> 1. Il serbatoio è vuoto 2. La resistenza non raggiunge la temperatura 3. Resistenza danneggiata 4. Il pellet non scende 5. Motore coclea difettoso 6. Il braciere non si trova nel suo allocamento oppure è sporco 7. Ostruzione di nidi o corpi estranei nel comignolo o nel camino 8. Verificare funzionamento della candeletta 9. Il cassetto porta cenere non è chiuso correttamente 10. Intasamento passaggio fumi e canna fumaria. 11. Estrattore fumi non funzionante 12. Sonda termica difettosa 13. Pellet umido 	<ol style="list-style-type: none"> 1. Riempire il serbatoio con il pellet 2. Controllare i cablaggi elettrici e fusibili, sostituire la resistenza se è guasta 3. Sostituire la resistenza 4. si raccomanda di staccare la presa della corrente elettrica prima di: <ul style="list-style-type: none"> - controllare che il pellet non sia incastrato nello scivolo - controllare che la coclea non sia bloccata da corpo estraneo - controllare la tenuta dello sportello 5. Contattare il centro assistenza autorizzato 6. Verificare che il foro del braciere corrisponda alla candeletta, pulire braciere 7. Eliminare qualunque corpo estraneo dal comignolo o dalla canna uscita fumi 8. Accertarsi che ci sia corrente. Sostituire la candeletta se bruciata 9. Chiudere il cassetto portacenere 10. Effettuare la pulizia periodica 11. Verificare il funzionamento dell'estrattore fumi 12. Contattare il centro assistenza autorizzato 13. Verificare luogo di stivaggio pellet e sostituirlo con una manciata di pellet asciutto.
<p>Blocco della stufa. I pellet non vengono immessi nella camera di combustione.</p>	<ol style="list-style-type: none"> 1. Il serbatoio vuoto 2. Coclea senza pellet 3. Problema tecnico della coclea 4. Motoriduttore guasto 5. Scheda elettrica difettosa 	<ol style="list-style-type: none"> 1. Caricare il pellet nel serbatoio 2. Riempire il serbatoio e procedere come da istruzioni prima accensione stufa 3. SI RACCOMANDA di staccare la presa della corrente elettrica prima di: <ul style="list-style-type: none"> -svuotare il serbatoio e a mano liberare la coclea da eventuali ostruzioni (segatura) -liberare lo scivolo da eventuali ostruzioni -asportare l'accumulo di polvere di pellet nel fondo del serbatoio 4. Sostituire il motoriduttore 5. Sostituire la scheda elettrica
<p>La stufa funziona per alcuni minuti e poi si spegne.</p>	<ol style="list-style-type: none"> 1. Fase di accensione non conclusa. 2. Mancanza temporanea di energia elettrica 3. Sonde dei fumi difettose o guaste o non inserite 	<ol style="list-style-type: none"> 1. Rifare la fase di accensione 2. Rifare la fase di accensione 3. Verifica e sostituzione sonde
<p>Ventola aspirazione fumi non si arresta</p>	<ol style="list-style-type: none"> 1. La stufa non si è ancora raffreddata 	<ol style="list-style-type: none"> 1. Attendere che la stufa si raffreddi. Solo a raffreddamento avvenuto la ventola si arresterà. Se il problema persiste contattare il centro di assistenza autorizzato

<p>La stufa si intasa nel braciere precocemente con combustione irregolare, il vetro della porta si sporca, la fiamma è lunga, rossastra e debole</p>	<ol style="list-style-type: none"> 1. Canna fumaria con presenza di tratti troppo lunghi o intasata 2. Troppo pellet 3. Quantità eccessiva di pellet o di depositi di cenere nel braciere 4. Il braciere non si trova nel suo alloggiamento 5. Vento contrario al flusso di scarico 6. Insufficienza di aria di combustione 7. E' stato cambiato il tipo di pellet utilizzato 8. Motore aspirazione fumi guasto 9. Porta chiusa in maniera errata 	<ol style="list-style-type: none"> 1. Effettuare la pulizia periodica. Vedi paragrafo installazione stufa nel manuale d'uso e manutenzione. Verificare pulizia canna fumaria 2. Diminuire nei parametri il livello di carica del pellet. 3. Pulire bene il braciere dopo aver atteso il totale spegnimento della stufa. Se si ripete contattare il Centro Assistenza Autorizzato 4. Verificare che il foro del braciere corrisponda alla candeletta 5. Controllare il comignolo antivento e/o eventualmente installarlo 6. Verificare la corretta posizione del braciere, la sua pulizia e verificare che il condotto di aspirazione dell'aria in ambiente sia libero, verificare lo stato della guarnizione della porta, aumentare il livello nel parametro relativo alla velocità del ventilatore di espulsione fumi. Contattare il Centro Assistenza Autorizzato 7. Verificare la qualità del pellet. Contattare il Centro Assistenza Autorizzato 8. Aumentare il livello nei parametri relativi alla velocità del ventilatore di espulsione fumi. Verificare ed eventualmente sostituire il motore 9. Controllare che il vetro sia chiuso in maniera ermetica e la guarnizione garantisca la tenuta
<p>Odore di fumo nell'ambiente. Spegnimento della stufa</p>	<ol style="list-style-type: none"> 1. Cattiva combustione 2. Malfunzionamento del ventilatore fumi 3. Installazione della canna fumaria eseguita in modo scorretto 4. Intasamento canna fumaria 	<ol style="list-style-type: none"> 1. Contattare il Centro Assistenza Autorizzato 2. Contattare il Centro Assistenza Autorizzato 3. Contattare il Centro Assistenza Autorizzato 4. Contattare il Centro Assistenza Autorizzato
<p>In posizione automatica la stufa funziona sempre alla massima potenza</p>	<ol style="list-style-type: none"> 1. Termostato ambiente in posizione massima 2. Sonda rilievo temperatura in avaria 3. Pannello comandi difettoso o guasto 	<ol style="list-style-type: none"> 1. Impostare nuovamente la temperatura del termostato 2. Verificare il funzionamento della sonda ed eventualmente sostituirla 3. Verificare il pannello comandi ed eventualmente sostituirlo
<p>Il motore di aspirazione dei fumi non funziona</p>	<ol style="list-style-type: none"> 1. La stufa non ha tensione elettrica 2. Il motore è guasto 3. La scheda è difettosa 4. Il pannello dei comandi è guasto 	<ol style="list-style-type: none"> 1. Verificare la tensione di rete e il fusibile di protezione 2. Verificare il motore e il condensatore ed eventualmente sostituirlo 3. Sostituire la scheda elettrica 4. Sostituire il pannello dei comandi

<p>Il fuoco si spegne o la stufa si arresta automaticamente</p>	<ol style="list-style-type: none"> 1. Il serbatoio del pellet è vuoto 2. Manca alimentazione 3. I pellet non vengono immessi 4. Eccessivo deposito di cenere nel braciere 5. È intervenuta la sonda di sicurezza della temperatura del pellet 6. Coclea bloccata da corpo estraneo 7. La porta non è chiusa perfettamente o le guarnizioni sono usurate 8. Pellet non adeguato 9. Scarso apporto di pellet 10. Comignolo o scarico ostruito da nidi o corpi estranei 11. Interviene il pressostato 12. Motore estrazione fumi in avaria 13. Allarme attivo 	<ol style="list-style-type: none"> 1. Riempire il serbatoio di pellet 2. Controllare spina e presenza energia elettrica 3. Riempire il serbatoio di pellet 4. Pulire bene il braciere 5. Lasciare che la stufa si raffreddi completamente, ripristinare il riarmo manuale e riaccendere la stufa. Se il problema persiste contattare l'assistenza tecnica autorizzata 6. Staccare la spina, svuotare il serbatoio, eliminare eventuali corpi estranei 7. Chiudere la porta o far sostituire le guarnizioni con altre originali 8. Cambiare tipo di pellet con uno consigliato dalla casa costruttrice. A volte, a seconda del tipo, nella fase di regolazione dei parametri bisogna variare il livello relativo al carico di pellet 9. Aumentare il livello nel parametro relativo al carico pellet. Far verificare l'afflusso di combustibile dall'assistenza tecnica autorizzata 10. Eliminare qualunque corpo estraneo dal comignolo. Pulire il condotto fumario. Effettuare la pulizia periodica 11. Verificare potenziale intasamento del condotto fumario e se il pressostato funziona correttamente 12. Verificare ed eventualmente sostituire il motore 13. Vedere paragrafo allarmi
<p>Il ventilatore dell'aria di convezione (aria ambiente) non si ferma mai</p>	<ol style="list-style-type: none"> 1. Sonda termica di controllo della temperatura difettosa o guasta 2. Sonda fumi guasta 	<ol style="list-style-type: none"> 1. Verificare il funzionamento sonda ed eventualmente sostituirlo 2. Sostituire sonda fumi
<p>La stufa non parte</p>	<ol style="list-style-type: none"> 1. Mancanza di energia elettrica 2. Sonda pellet in blocco 3. Fusibile guasto 4. Pressostato guasto (segnala blocco) 5. Scarico o condotto fumi intasato 	<ol style="list-style-type: none"> 1. Controllare che la presa elettrica sia inserita e l'interruttore generale in posizione "I" 2. Sbloccarla agendo sul termostato posteriore, se succede nuovamente sostituire il termostato 3. Sostituire il fusibile 4. Sostituire il pressostato 5. Pulire lo scarico fumi e/o il condotto fumario



Il costruttore della stufa declina ogni responsabilità e fa decadere le condizioni di garanzia del prodotto per eventuali inconvenienti dovuti alla mancata osservanza delle norme indicate qui sopra. Eventuali interventi del centro di assistenza tecnica saranno a carico del richiedente qualora non siano rispettate le presenti istruzioni.

GARANZIA GENERALE

Tutti i prodotti sono sottoposti ad accurati collaudi e sono coperti da garanzia per il periodo di 24 mesi dalla data di acquisto, documentata dalla fattura o dalla ricevuta di acquisto che dovrà essere esibita al personale tecnico autorizzato. La mancata esibizione del documento farà decadere il diritto di garanzia al proprietario dell'apparecchio.

Per garanzia si intende la sostituzione o riparazione gratuita delle parti componenti l'apparecchio che risultino difettose all'origine per difetti di fabbricazione.

1. La Garanzia che copre difetti di fabbricazione e vizi di materiale decade:

- per interventi di personale non autorizzato;
- per danni causati da trasporto o da cause non imputabili al costruttore;
- per installazione non corretta;
- per errato collegamento elettrico;
- per manutenzioni periodiche non eseguite;
- per incidenti di natura esterna (fulmini, allagamenti ecc...);
- per uso e manutenzione non corretti.

2. La sostituzione completa della macchina può avvenire solo a seguito dell'insindacabile decisione da parte dell'azienda produttrice in casi particolari.

3. L'azienda declina ogni responsabilità per eventuali danni che possono, direttamente o indirettamente, derivare a persone, cose o animali in conseguenza della mancata osservanza delle prescrizioni indicate nel Libretto Istruzioni e riguardanti, specialmente, le avvertenze in tema di installazione, uso e manutenzione dell'apparecchio.

LIMITAZIONI DELLA GARANZIA

La garanzia limitata copre i difetti di fabbricazione, purché il prodotto non abbia subito rotture causate da un uso non corretto, incuria, errato allacciamento, manomissioni, errori di installazione.

Sono coperti da garanzia per la durata di dodici mesi i seguenti componenti:

- braciere di combustione;
- la resistenza.

Non sono coperti da garanzia:

- il vetro della porta;
- le guarnizioni in generale e della porta in fibra;
- la verniciatura;
- le maioliche;
- il telecomando
- paratie interne
- eventuali danni arrecati da un'inadeguata installazione e/o mancanze del consumatore.

Le immagini del presente libretto sono puramente indicative e possono non corrispondere alla realtà del prodotto. Sono da intendersi esemplificative per capirne il funzionamento del prodotto.

Dear Customer,

We thank you for having chosen one of our products, the fruit of technological experience and of continual research for a superior quality product in terms of safety, dependability, and service. In this manual you will find all the information and useful suggestions to use your product with the maximum safety and efficiency.



We highly recommend to turn to our Authorized Service Centre for the installation and the first ignition of the device as it not only carries out the installation perfectly but also verifies the regular operation of it.

- Incorrect installation, incorrectly performed maintenance, improper use of the product release the manufacturer from every eventual damage derived from the use of the stove.
- The unit cannot be used as an incinerator. Do not use fuels other than pellets.
- This manual has been realized by the manufacturer and constitutes an integral part of the product and must remain with it during its entire lifetime. If the product is sold or transferred, be sure that the booklet is present since the information contained in it are addressed to the buyer, and to all those persons of various titles who complete the installation, use and maintenance.
- Carefully read the instructions and the technical information contained in this manual, before proceeding with the installation, use, and any operation on the product.
- The observance of the indications contained in the present manual guarantees the safety of people and the product, the economy of use and a longer functioning lifetime.
- Although the carefully studied design and the risk analysis done by our company has permitted the realization of a safe product, in any case, before effecting any operation on the stove, it is recommended to keep said manual available and pay scrupulous attention to the instructions written therein.
- Be very careful when moving the ceramic details where present.
- Check the precise flatness of the pavement where the product will be installed
- The wall where the product will be placed must not be constructed in wood, or in any case, made of an inflammable material, and in addition it is necessary to maintain a safety distance.
- While the stove is in operation, several parts of the stove (door, handle, sides) can reach high temperatures. Therefore pay attention and use the proper precautions, above all in the presence of children, elderly or disabled persons, and animals.
- Assembly must be performed by authorized persons (Authorized Assistance Center).
- Diagrams and drawings are furnished for the purpose of illustration; the manufacturer, with the intent of pursuing a policy of constant development and renewal of the product can, without any notice, make any modifications that are believed opportune.
- When the stove is working at its maximum speed, it is strongly suggested to wear gloves while handling with the door for pellets loading and the door handle.
- It is prohibited to install in bedrooms or in explosive environments.
- Only use replacement parts recommended by the supplier.



Never cover the body of the stove in any way or obstruct the openings placed on the upper side when the device is operating. All our stoves are trial lighted on the construction line.

In the event of a fire, disconnect the power supply, use an extinguisher and call the fire fighters if necessary. After that contact the Authorized Assistance Center.

This instruction booklet is an integral part of the product: make sure that it always accompanies the appliance, even in case of transfer to another owner or in the case of transfer to another place. In the event of damage or loss, request a copy from the area technician.

These symbols indicate specific messages in this booklet:

**ATTENTION:**

This warning sign indicates that the message to which it refers should be carefully read and understood, **because failure to comply with what these notices say can cause serious damage to the stove and put the user's safety at risk.**

**INFORMATION:**

This symbol is used to highlight information which is important for proper stove operation. Failure to comply with these provision will compromise use of the stove and its operation will not be satisfactory.

Norms and declarations of conformity

Our company declares that the stove conforms to the following norms for the EC European Directive labelling:

- 2014/30 UE (regulation EMCD) and following amendments;
- 2014/35 UE (Low Voltage Directive) and following amendments;
- 2011/65 EU (RoHS 2 directive);
- The Rules of Construction Products (CPR-Construction Products Regulation) No. 305/2011 regarding the construction world;
- For installations in Italy, please refer to UNI 10683/98 or following changes. **While installing the unit respect the local, national and European rules;**
- EN 55014-1; EN 55014-2; EN 61000-3-2; EN 61000-3-3; EN 60335-1; EN 60335-2-102; EN 62233, EN 50581.

Safety information

Please carefully read this use and maintenance manual before installing and operating the stove! If clarification is needed, please contact the dealer or the Authorized Assistance Center.

- The pellet stove must only be operated in living environments. This stove, being controlled by an electronic board, permits a completely automatic and controlled combustion; the exchange, in fact, regulates the lighting phase, 5 power levels and the shut down stage, guaranteeing the safe operation of the stove.
- The basket used for combustion allows most of the ash produced by the combustion of the pellets to fall into the collection compartment. Nevertheless, check the basket daily, given that not all pellets have high quality standards (use only quality pellets recommended by the manufacturer).

Responsibility

With the delivery of the present manual, we decline all responsibility, both civil and penal, for accidents deriving from the partial or total lack of observance of the instructions contained herein.

We decline every responsibility derived from improper use of the stove, from incorrect use by the user, from unauthorized modifications and/or repairs, from the use of replacement parts that are not original for this model. The manufacturer declines every civil or penal, direct or indirect responsibility due to:

- Lack of maintenance;

- Failure to observe the instructions contained in the manual;
- Use in non-conformity with the safety directives;
- Installation in non-conformity with the norms in force in the country;
- Installation by unqualified or untrained personnel;
- Modifications and repairs not authorized by the manufacturer;
- Use of non-original replacement parts;
- Exceptional events.



- **Use only wood pellets;**
- **Keep / store the pellets in a cool dry place;**
- **Never pour pellets directly on the hearth;**
- **The stove must only be fed with quality 6 mm diameter pellets, A1 certified according to the UNI EN ISO 17225-2 regulations;**
- **Before making the electrical connection of the stove the discharge tubes must be connected with the flue;**
- **The protective grill placed inside the pellet container must never be removed;**
- **The environment where the stove is installed must have a sufficient exchange of air;**
- **It is forbidden to operate the stove with the door open or the glass broken;**
- **Do not use the stove as an incinerator; the stove should be used only for the intended purpose;**
- **Any other use is considered improper and therefore dangerous. Do not put in the hopper other than wood pellets;**
- **When the stove is operating, the surfaces, glass, handle and tubes become very hot: during operation do not touch these parts without adequate protection;**
- **Keep the fuel and other inflammable materials off the stove.**

Charge pellet

Fuel is loaded from the upper part of the stove by opening a door.

Pour the pellets in the hopper. This is easier if performed in two steps:

- Pour half of the contents of the bag into the hopper and wait for the fuel to settle on the bottom.
- Then pour in the second half;
- Keep the cover closed, after loading the pellets, the lid of the fuel tank;
- Before closing the door load-pellet make sure that there are no residues of pellets around the seal. If carefully cleaned to avoid compromising the seals.

The stove is a product by heating, presents the external surfaces particularly hot.

For this reason, we recommend extreme caution when operating in particular:

- Do not touch the stove body and the various components, do not approach the door, it could cause burns;
- Do not touch the exhaust fumes;

- Do not perform any type of cleaning;
- Do not dump the ashes;
- Do not open the ash tray;
- Be careful that children do not come near;



Never remove the protection grille in the hopper. When filling, do not let the sack of pellets touch any hot surfaces.

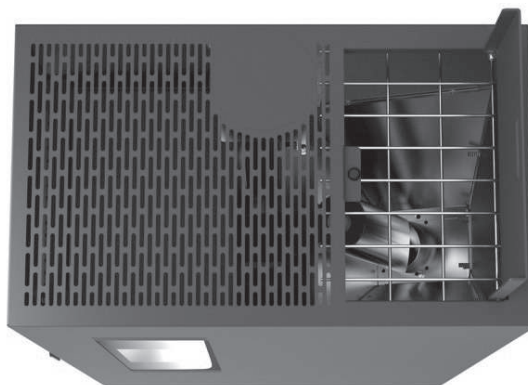

Instructions for safe and efficient use

- The device can be used by children that are not less than 8 years old and people with reduced physical, sensory or mental capabilities, or lack of experience or knowledge, provided being under supervision of someone responsible or after having received instructions relating to the safe use of the device and to the understanding of the dangers inherent to it. Children should not play with the device. Cleaning and maintenance to be performed by the user should not be made by children without supervision;
 - Do not use the stove as a ladder or scaffold;
 - Do not put clothes to dry on the stove;
- Any clothes hangers and suchlike must be kept a suitable distance from the stove. - Risk of fire;
- Carefully explain that the stove is made from material subjected to high temperatures for the elderly, the disabled, and in particular for all children, keeping them away from the stove during operation;
 - Do not touch the stove with wet hands: the stove has electrical components that could produce sparks if handled incorrectly;
 - Never open the glass door of the pellet stove while the stove is in operation;
 - The stove must be connected to an electrical system equipped with an earthing conductor in accordance with regulations 73/23 and 93/98 EEC;

- The system must be of adequate electrical power declared the stove;
- Do not wash the inside of the stove with water. The water could damage the electrical insulation, causing electric shock;
- Do not expose your body to hot air for a long time. Do not overheat the room you are in and where the stove is installed. This can damage the physical conditions and cause health problems;
- Do not expose to direct the flow of hot air plants or animals;
- The pellet stove is not a cooking element;
- External surfaces during operation can become very hot. Do not touch them except with the appropriate protection;
- The plug of the device power cable must be connected only after installation and assembly of the device and must remain accessible after installation, if the unit is not provided of a double-pole switch suitable and accessible.
- Pay attention that the power cord (and any other cables external to the appliance) do not touch hot parts.
- Do not lay objects, glasses, infusers, room perfumers on the stove, they could be damaged or to damage the stove (in this case de warranty does not respond).

Operating area

For proper functioning and a good temperature distribution, the stove should be positioned in a location where it is able to take in the air necessary for combustion of the pellet (about 40 m³/h must be available), as laid down in the standard governing the installation and in accordance with local national standards.

The volume of the room must not be less than 30 m³.

The air must come in through permanent openings made in walls (in proximity to the stove) which give onto the outside, with a minimum cross-section area of 100 cm².

These openings must be made in such a way that it is not possible for them to be obstructed in any way. Alternatively, the air can be taken from rooms adjacent to the one which needs ventilating, as long as they are provided with an air intake from the outside, and are not used as bedrooms or bathrooms, and provided there is no fire risk such as there is for example in garages, woodsheds, and storerooms, with particular reference to what is laid down in current standards.

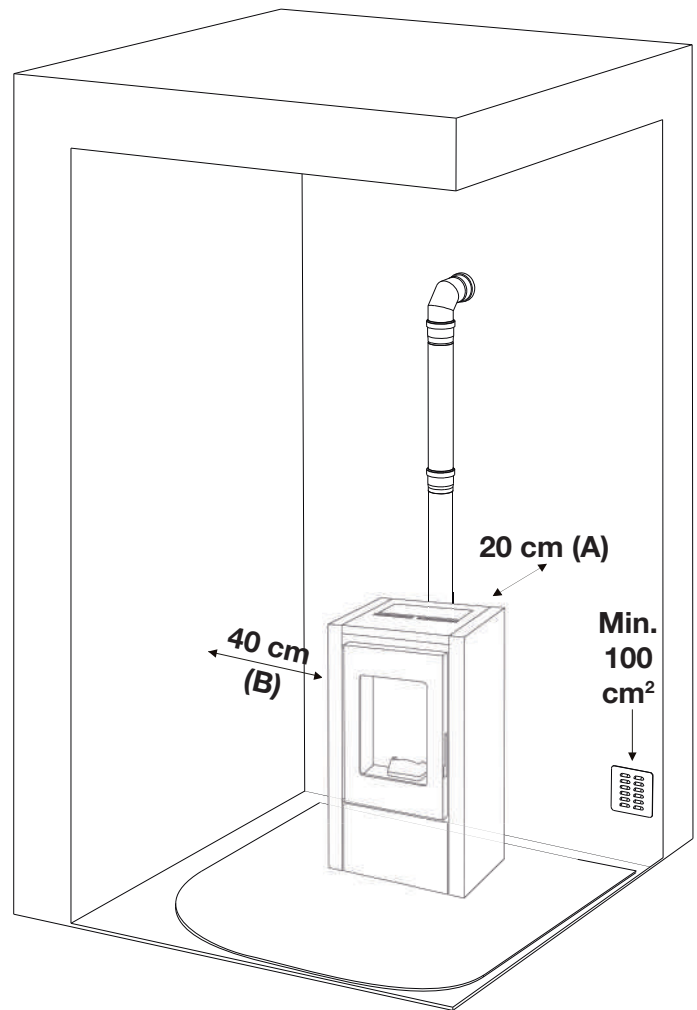

It is not permissible to install the stove in bedrooms, bathrooms, or in a room where another heating appliance is installed (fireplace, stove etc.) which does not have its own independent air intake. Locating the stove in a room with an explosive atmosphere is prohibited.

The floor of the room where the stove is to be installed must be strong enough to take its weight. If walls are flammable, maintain a minimum distance of 20 cm at the rear (A), of 40 cm at the side (B) and 100 cm at the front. If the room contains objects which are believed to be particularly delicate, such as drapes, sofas and other furniture, their distance from the stove should be considerably increased.



In the presence of wood floors, install a floor protection surface in compliance with the rules in force in the country

Connection to the external air intake

It is essential that at least as much air must be able to flow into the room where the stove is installed as is required for proper combustion in the appliance and for the ventilation of the room.

This can be effected by means of permanent openings in the walls of the room to be ventilated, which give onto the outside, or by single or collective ventilation ducts.

For this purpose, on the external wall near the stove, a hole must be made with a minimum free cross-section of 100 cm². (equivalent to a round hole of 12 cm diameter or a square hole 10x10 cm) protected by a grille on the inside and the outside. The air intake must also:

- communicate directly with the room where the stove is installed
- be protected by a grille, metal mesh or suitable guard, as long as this does not reduce the area below the minimum
- be positioned in such a way as to be impossible to obstruct.

Back flue pipe connection

The default stove is supplied already equipped with the back flue outlet. In this case it is necessary first to assembly the 80mm flue pipe connection, placed into the tank, with high temperature silicone on the back fumes box. (Pic.1)



Pic. 1

Upper flue pipe connection

As the default stove is equipped with the back flue outlet, it is necessary to remove the aesthetic covering by unscrewing the screws (Pic. 2) and lifting it upwards (Pic. 3).

Then break the covering pre-cut. remove the flange and the seal pre-installed at the flue pipe exit (Pic. 4).

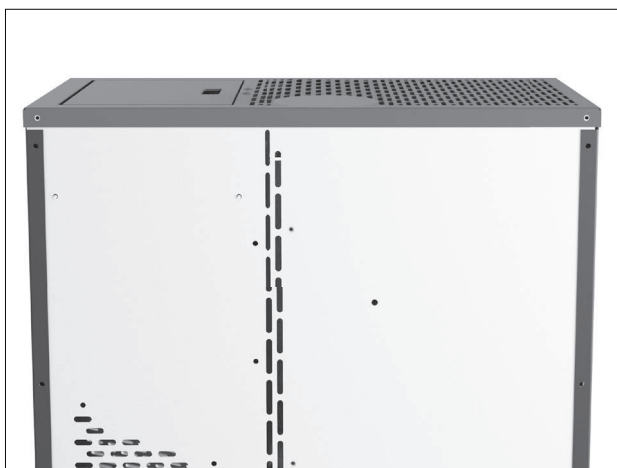

Pic. 2



Pic. 4



Pic. 3

Place the flange and the seal on the back fumes box (Pic. 5-6). This flange can be used as inspection compartment.



Pic. 5



Pic. 6

Take the 80mm diameter flue connection (placed into the tank) and install it with high temperature silicone in the specific connection (Pic. 7-8).



Pic. 7



Pic. 8

Follow the instructions in the next chapters for the flue pipe connection, bearing in mind that in case of upward flue outlet it is not necessary to install the T-fitting.

In order to achieve the test report results, please load the performance parameters retained by the manufacturer and the qualified technician. They will use these parameters once verified that, during the installation, it is possible to reproduce the laboratory conditions.

Connection to the flue pipe

The flue pipe must have internal dimensions not larger than 20x20 cm, or diameter 20 cm. In the event of larger dimensions, or of the flue pipe being in poor condition (for example cracks, poor insulation, etc.), it is advisable to fit a stainless steel pipe of suitable diameter inside the flue pipe throughout its length, right up to the top. Check with suitable instruments that there is a draught between 3 Pa and 10 Pa. This type of connection ensures the evacuation of the fumes even in the event of a temporary power cut. At the bottom of the flue pipe, provide an inspection cap to allow periodic checking and cleaning, which must be done annually. Make a gas-tight connection to the flue pipe, using pipes and connectors as recommended by us. You must ensure that a windproof cowl should be fitted which complies with the standards in force.

Connection to an external flue with insulated or double-wall pipe

The only type of pipe which is permissible is insulated (double-walled) stainless steel, smooth on the inside, fixed to the wall. Flexible stainless steel pipe must not be used. At the bottom of the flue pipe, provide an inspection cap to allow periodic checking and cleaning, which must be done annually. Make a gas-tight connection to the flue pipe, using pipes and connectors as recommended by us. You must ensure that a windproof cowl should be fitted which complies with the standards in force. Check with suitable instruments that there is a draught between 3 Pa and 10 Pa.

Connection to the flue pipe

For proper functioning, the connecting pipe between the stove and the chimney or flue duct must have a slope of not less than 3% in the horizontal stretches, the length of which must not exceed 2 metres and the vertical distance between one tee connector and another (change of direction) must not be less than 1,5 m. Check with suitable instruments that there is a draught between 3 Pa and 10 Pa. At the bottom of the flue pipe, provide an inspection cap to allow periodic checking and cleaning, which must be done annually. Make a gas-tight connection to the flue pipe, using pipes and connectors as recommended by us. You must ensure that a windproof cowl should be fitted which complies with the standards in force.

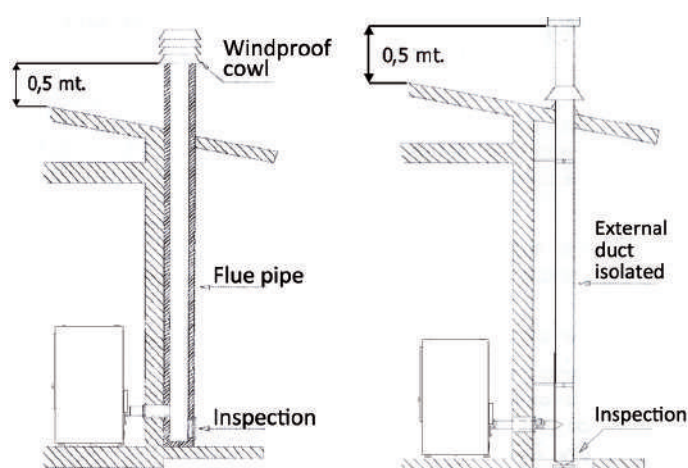
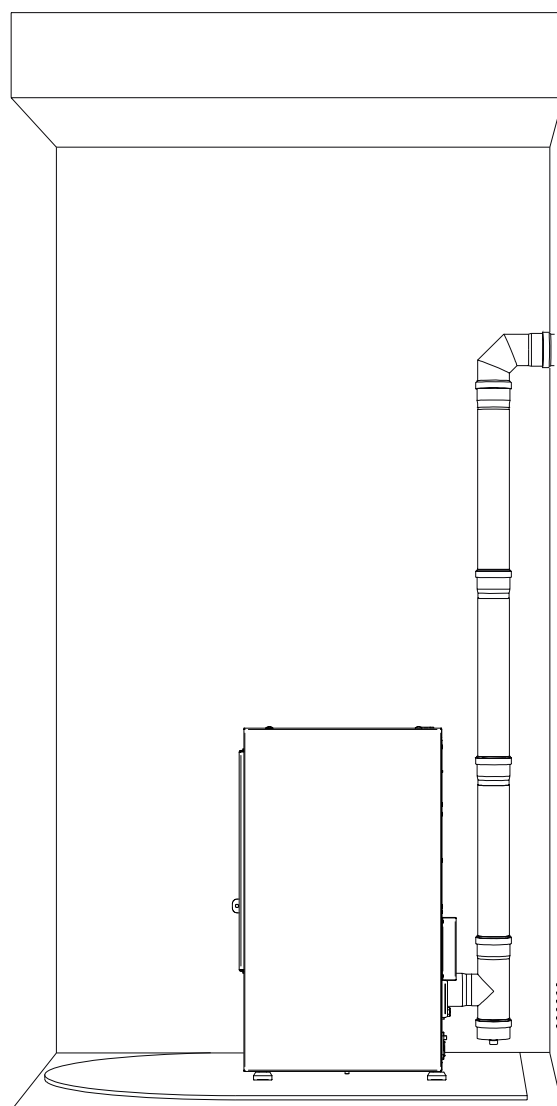

Fig. 2: connection to the flue pipe.

Fig. 3: connection to an external flue with insulated or double-wall pipe.

Fireplace flue gas

Avoid contact with combustible materials (example: wooden beams) and in any case provide for their insulation with flame retardant material. In case of pipe penetrations through roofs or walls is recommended to use special kits crossing, certificates, are available commercially. In the event of a chimney fire, turn off the stove, disconnect from the network and never open the door. Then call the authorities.

The chimney cap

The chimney cap must respect the following requirements:

- It must have the equivalent diameter and internal form of the flue.
- It must have a useful outlet diameter of not less than double that of the flue.
- The chimney cap on the roof or that remains in contact with the outside (for example, in case of open lofts or attics), must be covered with elements in brick or tile and must, in any case, be well insulated.
- It must be constructed to prevent rain, snow, and extraneous bodies from entering the flue and so that the discharge of the products of combustion is not inhibited by wind from any quarter or strength (wind-proof chimney cap).
- The chimney cap must be positioned in such a way as to guarantee the adequate dispersion and dilution of the products of combustion and in any case, must be out of the reflux zone. This zone has different dimensions and forms according to the angle of inclination of the roof so it is necessary to adopt minimum heights.
- The chimney cap must be a wind-proof type and must be above the ridge.
- Eventual structures or other obstacles that are higher than the chimney cap must not be too close

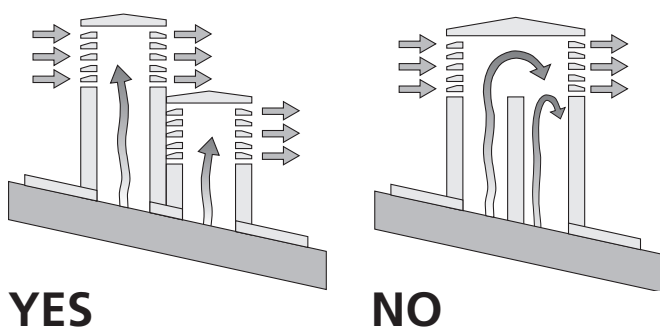

Fig. 5: characteristics of chimney

to the chimney cap itself.

- The device should not be installed in the flue shared.

Distance to objects

It is also recommended to keep the pellets and all flammable materials at a suitable distance from the stove.

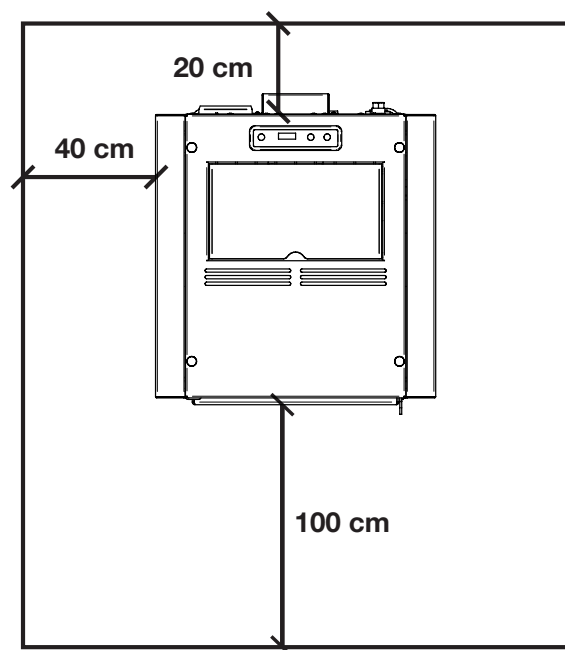

REMARKS:

- the appliance must be installed by a qualified technician in possession of the technical and professional requirements according to the DM37/2008 that, under its responsibility, to ensure compliance with the rules of good technique.
- you need to keep in mind all laws and national, regional, provincial and municipal laws of the country in which you installed the device
- check that the floor is not flammable: if necessary use a suitable platform
- in the room where the generator must be installed to heat must not pre-exist or be installed with an extractor hood or ventilation ducts of the collective type.
- Should these devices be located in adjacent rooms communicating with the installation, and 'prohibited the simultaneous use of the heat generator, where there is a risk that one of the two rooms being placed in depression than the other
- it is not permissible to install in bedrooms or bathrooms.

Control board

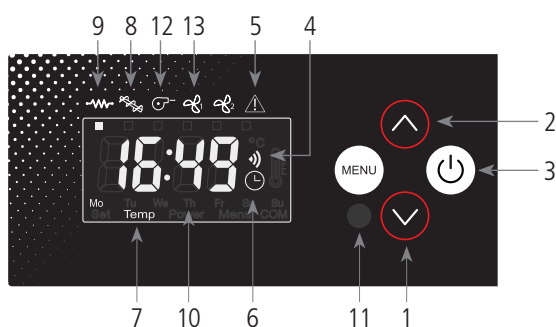

1. Temperature or power decrease
2. Temperature or power increase
3. Key On/Off
4. Receiver
5. Led alarm
6. Led chrono-thermostat
7. Led temperature ok
8. Led pellets loading
9. Led electrical resistance
10. Display LED 7 segments
11. Led On/Off
12. Led fume extractor
13. Led room fan

Display keys and functions

1. Using the key on the menu Set temperature, you can decrease the temperature from a maximum value of 40 °C to a minimum value of 7 °C.

With the key on the menu Set power, you can decrease the working power from a maximum value of 5 to a minimum value of 1.

2. Using the key on the menu Set temperature, you can increase the temperature from a min. value of 7°C to a max. value of 40°C.

With the key on the menu Set power, you can increase the working power from a min. value of 1 to a max. value of 5.

3. Keep the key pressed for 2 seconds to switch the stove on or off.

4. Sensor receiving the settings of the remote control.

5. The led blinks in the event of a malfunction or alarm.

6. This means the automatic single or daily programming of the switching on or off of the stove is on.

The automatic programming can be set only with the remote control (optional).

7. This is on when the stove reaches the set temperature. In this case you will read the word "Eco" and the set temperature on the display.

8. This led blinks every time the stove is loading pellets.

9. This led is on only while the stove is lighting up in order to indicate that the resistance is warming the air which will fire the pellets.

10. On the display you can read the different working functions of the stove, the room temperature and the set working power. In the event of a malfunction, the display shows the relative error codes (see paragraph on alarm codes).

11. This led indicates the different phases of the stove:
 - it is on if the stove is switched on and working
 - it is off if the stove is switched off
 - it blinks if the stove is switching off

Stove setting

How to change the wished room temperature

Join the following procedure to change the wished temperature: press the key \ominus (1) once to enter the menu and set temperature. You will read the word "Set" and the wished temperature on the display. Use the keys \ominus (1) and \oplus (1-2) to increase or reduce the wished value.

The stove will leave the menu Set temperature automatically as soon as you do not work on it for some seconds.



How to change the working power

Join the following procedure to change the working power: press the key \oplus (2) once to enter the menu and set the working power. You will read the word "Pot" and the range of 5 possible powers on the display. Use the keys \ominus (1) and \oplus (2) to increase or reduce the wished value.

The stove will leave the menu Set working power automatically as soon as you do not use it for some seconds.

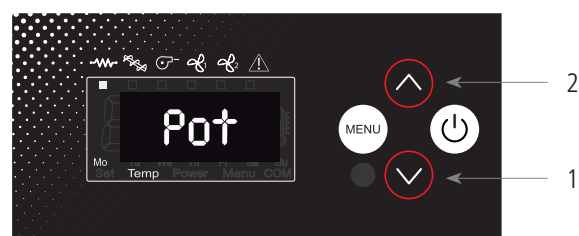

Information display

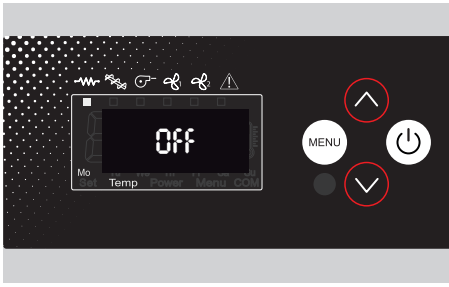

Off

The stove is off.

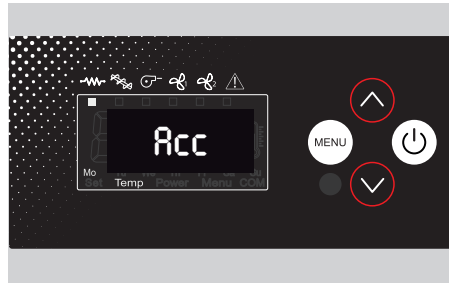

Acc

The stove is in the pre-heating phase of the electrical resistance. The electrical resistance and the fume extractor leds light up on the display.

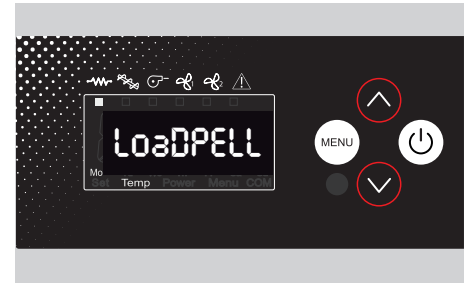

Load PELL

The stove is in the pellet loading phase and the electrical resistance is on. The electrical resistance, the fume extractor and alternately the auger leds light up on the display.



StAb FirE

The stove stabilizes after reaching the minimum ignition temperature. The electrical resistance turns off. The fume extractor and alternately the auger leds light up on the display.

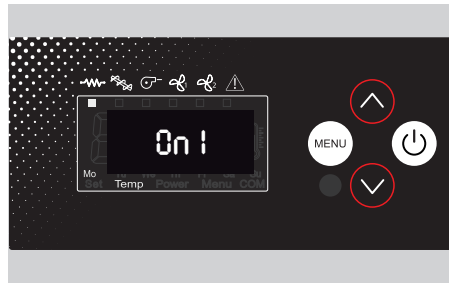

On 1

The stove is working. The number indicates its power. The fume extractor, the room fan and alternately the auger leds light up on the display.

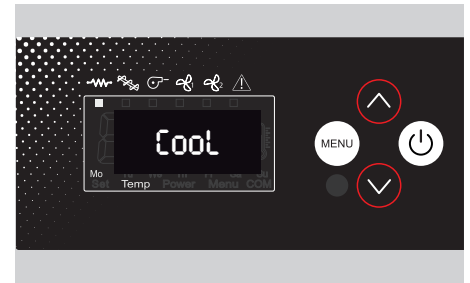

Cool

The stove is switching off and the fume extractor works at full speed. On the display only the fume extractor led is on.

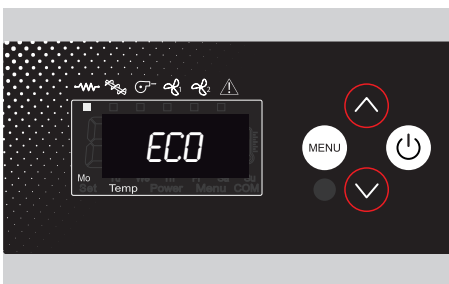

Eco

The stove has reached the user temperature set and it switches to power 1 to keep the temperature constant.



Stop FirE

The stove is in brazier cleaning. The fume extractor works at full speed.

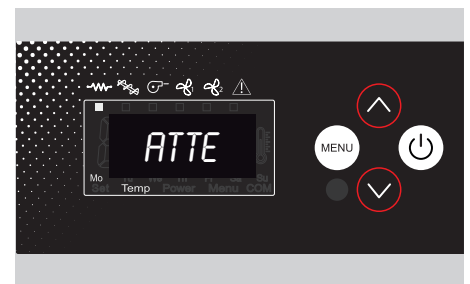

Atte

It appears when trying to restart the stove during the cooling cycle. Wait for the switching off cycle to complete, clean the brazier and proceed with a new ignition.

Programming

User programming is possible through the menu accessible by pressing MENÙ. The technical menu will appear as follows:

MN01	Current day	
MN02	Current hour	
MN03	Current minutes	
MN04	Access technical parameters	
MN05	Timer ON 1	Hourly programming Switching on Timer 1
MN06	Timer OFF 1	Hourly programming Switching off Timer 1
MN07	Timer 1 ON/OFF	Program Enablement 1 and Weekly Scheduling
MN08	Timer ON 2	Hourly programming Switching on Timer 2
MN09	Timer OFF 2	Hourly programming Switching off Timer 2
MN10	Timer 2 ON/OFF	Program Enablement 2 and Weekly Scheduling
MN11	Timer ON 3	Hourly programming Switching on Timer 3
MN12	Timer OFF 3	Hourly programming Switching off Timer 3
MN13	Timer 3 ON/OFF	Program Enablement 3 and Weekly Scheduling

To access the menu press button 1. Press button MENÙ further to go to the next menu.

12.1 Setting current day

Set menu MN02 according to the current day. This setting must be made only once, it will then be automatically updated by the card's internal clock. The OFF setting does not change the current setting.

DAY1	Monday
DAY2	Tuesday
DAY3	Wednesday
DAY4	Thursday
DAY5	Friday
DAY6	Saturday
DAY7	Sunday
OFF	Unconsidered

12.2 Setting the current time

Press MENÙ several times to select MN02. Then press keys 1 and 2 to set the current time. At the end press MENÙ repeatedly until exiting the technical menu or wait 20 seconds.

12.3 Setting current minutes

Press MENÙ several times to select MN03. Then press keys 1 and 2 to set the current time. At the end press MENÙ repeatedly until exiting the technical menu or wait 20 seconds.

12.4 Technical menu

Press MENÙ several times to select MN04. Then press keys 1 and 2 to select the menu as described in the paragraph. At the end press button 8 repeatedly until exiting the technical menu or wait 20 seconds.

12.5 Timer ON 1-2-3 hours minutes on

Press MENÙ key several times to select the desired menu based on the timer you want to change. Then press states 1 and 2 to set timer hours and minutes. At the end press button 8 repeatedly until exiting the technical menu or wait 20 seconds.

12.6 OFF timer 1-2-3 hours minutes off

Press MENÙ key several times to select MN06. Then press keys 1 and 2 to set timer hours and minutes. At the end press button 8 repeatedly until exiting the technical menu or wait 20 seconds.

Remote Control

The remote control (Fig. 3) used to adjust water temperature power and the on/off functions for the pellet stove.

To start the stove, press key ⏻ and the stove will automatically enter the starting phase.

Press keys 🌡 + (1) and 🌡 - (2) to adjust temperature, and use keys 🔥 + (6) and 🔥 - (5) to adjust operating power.

To turn off the stove, hold down key ⏻.

To replace the 3 volt battery located on the back of the remote control, pull the centre of the cover and the lever on the side of the same, replace the battery observing the correct polarity (Fig. 4)



Alarms signal

NO ACC

If during the ignition phase the fumes temperature does not increase by a set value or does not reach the set temperature in the expected time, the mother shows an ignition error message.

- The ignition phase ends and the stove goes to controlled cooling mode.
- The display shows the "ALAR / No / Acc" error.
- The alarm signal ends when resetting manually the mother board by pressing ON / OFF button for about 2 seconds.

NO FIRE

If during the work phase the stove switches off (the fume temperature drops below parameter P-13), the stove goes to controlled cooling mode.

- The display shows the "Alar / No / Fire" error.
- The alarm signal ends when resetting manually the mother board by pressing ON / OFF button for about 2 seconds.

BLACK OUT

If during the work phase there is a power cut, the stove shows the blackout alarm when re-ignition and then goes to controlled cooling mode.

- The display shows the "Blackout" error.
- The alarm signal ends when resetting manually the mother board by pressing ON / OFF button for about 2 seconds.

FAN FAIL

If during the work phase the speed of the fume extractor decrease and the mother board is not able to maintain the set speed, the stove goes to controlled cooling mode.

- The display shows the "Alar / Fan / Fail" error.
- The alarm signal ends when resetting manually the mother board by pressing ON / OFF button for about 2 seconds.

SIC DEP FAIL

If during the work phase the pressure switch or safety thermostat shows an anomaly, the stove goes to controlled cooling mode.

- The display shows the "Alar / Dep / Sic / Fail" error.
- The alarm signal ends when resetting manually the mother board by pressing ON / OFF button for about 2 seconds.
- In this case the pressure switch and the thermostat need to be checked by an authorized service center.

HOT PCB

If during operation the control board reaches and exceeds 70° C for over 3 minutes, this dangerous situation is showed on the display and the stove goes to cooling mode due to internal overheating.

- The display shows the "Hot / Pcb" error.
- The alarm signal ends when resetting manually the mother board by pressing ON / OFF button for about 2 seconds.
- In this case the stove need to be checked by a technician.

SERV

When the display shows the message "serv", it means that the stove has reached 1200 hours of operation and that it is recommended to contact the authorized service center for seasonal maintenance.

Regular checks should be carried out by the user, who should only contact the Authorized Assistance Center if no solution is found.

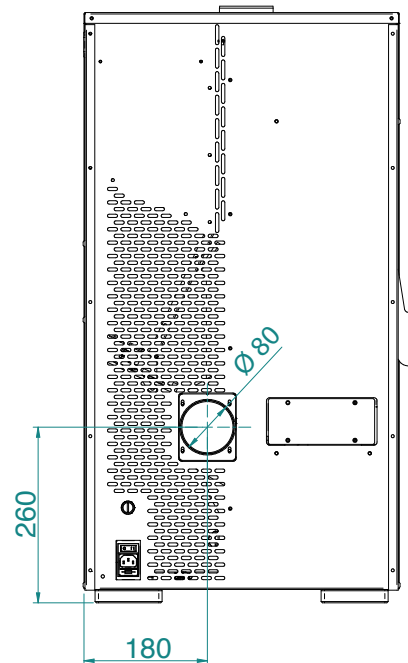
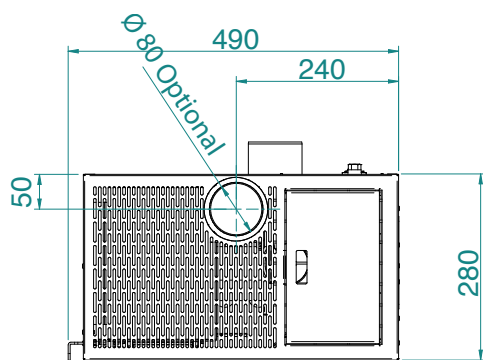
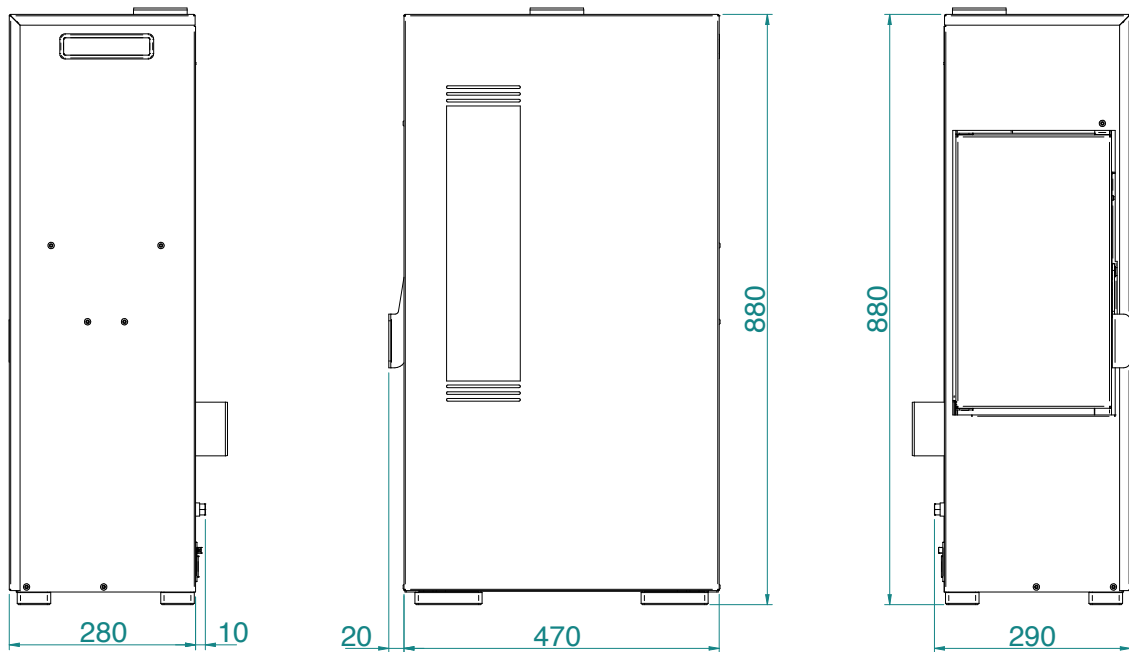
**REMARKS:**

- measurements are approximate and may vary based on to the aesthetics of the stove
- the positions of the tubes in the rear view are indicative and tolerance of +/- 10 mm
- measures with a tolerance of about 10 mm

PARAMETER	MEASURE UNITS	MINI 5
Heat input	kW	4,9
Nominal heat output	kW	4,4
Reduced nominal heat output	kW	2,1
CO concentration at nominal reference (13% O ₂)	mg/m ³	178
CO concentration at reduced reference (13% O ₂)	mg/m ³	488
Nominal efficiency	%	89,63
Reduced efficiency	%	92,32
Flue gas rate (min-max)	g/s	4,2 - 2,7
Draft advised (min-max)	Pa	3 - 10
Flue gas temperature (min-max)	°C	85 - 142
Tank capacity	Kg	11
Recommended fuel	(ø x H) mm	pellet 6 x 30
Heated surface	m ³	130
Diameter flue outlet tube	mm	80
Diameter air intake	mm	50
Nominal voltage	V	230
Nominal frequency	Hz	50
Ignition power consumption	W	315
Power consumption (min-max)	W	43 - 75
Stove weight	Kg	45
Energy class		A +
IEE		124
Environmental decree n. 186 of 7/11/2017		★★★★☆
N° Test Report		2003792
Powders at (13% O ₂) Ref. nominal heat input	mg/m ³	18

It is recommended to control emissions after installation.

Pellet

The pellets are cylinders of compressed wood, produced from sawdust and wood processing (chips and sawdust), generally produced by sawmills and carpenters. The binding capacity of the lignin contained in wood, allows to obtain a compact product without adding additives and foreign chemicals to the wood, is therefore obtained a natural fuel with high yield. The use of expired pellets or any other unsuitable material can damage parts of the thermostove and impair proper operation: this can lead to the termination of the guarantee, and its producer responsibility.

For our products use pellets diameter 6 mm, length 30 mm and a maximum of 8% and A1 certified according to the UNI EN ISO 17225-2 standard. Keep the pellets away from heat sources and not in humid environments or with explosive atmosphere.



Maintenance and cleaning of the stove

Before effecting any maintenance operation or cleaning on the stove, take the following precautions:

- be sure that all parts of the stove are cold.
- be sure that the ashes are completely cold.
- be sure that the general switch is in the "OFF" position.
- be sure that the plug is pulled out of the socket to avoid accidental contact.
- once the maintenance phase is completed check that everything is in order as per before the intervention (the brazier is placed correctly).



Follow carefully the following cleaning instructions. Failure to follow these instructions could create problems with the operation of the stove.

Cleaning the brazier and brazier support

When the flame assumes a red colour or seems weak, and is accompanied by black smoke, this means that there are ash deposits or incrustations that do not permit the correct functioning of the stove and that must be removed. Remove the brazier every day by simply raising it from its slot; then clean out the ashes and eventual incrustations that may have formed, paying particular attention to liberating the holes by using a pointed tool (not included with the stove).

This operation is made particularly necessary before every lighting the first several times and above all if using pellets that differ from those supplied by our company. The frequency of this operation is determined by how frequently the stove is used and the choice of pellets.

It is also a good idea to check the brazier support, vacuuming the eventual ash present.



Ash box

Open the door and use a vacuum to remove all the ash deposited inside the ash box. This operation must be performed more or less frequently depending on the quality of the pellets used.

Cleaning the glass

The glass is a self cleaning type, therefore, while the stove is working, a veil of air is blown across its surface to remove ash and dirt; nevertheless over a period of several hours, a greyish patina tends to form which should be cleaned when the stove is next shut down. How dirty the glass becomes also depends on the quality and quantity of pellets used.

Cleaning the glass should be done when the stove is cold with products recommended and tested by our company.

When performing this operation, always check that the grey seal around the glass is in a good state; failure to check the efficiency of this gasket can compromise the function of the stove.

Poor quality pellets can, in any case, cause the glass to become dirty.



If the glass is broken, do not attempt to light the stove.

Cleaning the surfaces

To clean the surfaces, use a rag dampened with water or with water and a neutral detergent.



The use of aggressive detergents or thinners can damage the surfaces of the stove. Before using any detergent it is advisable to try it on a small section out of sight or contact the Authorized Assistance Centre for information regarding the product.

Cleaning the metal parts

To clean the metal parts of the stove, use a soft cloth dampened with water. Never clean the metal parts with alcohol, thinners, petrol, acetone or other degreasing substances. If such substances are used, our company declines any responsibility.

Eventual variations in the colour of the metal parts can be caused by an incorrect use of the stove.



It is necessary to daily clean the brazier and often clean the ash box. The lack of cleanliness can prevent the starting of the stove, causing damages to the stove itself and to the environment (possible emission of unbrunt material and soot). Do not re-use the pellet possibly remained in the brazier due to no starting-up.

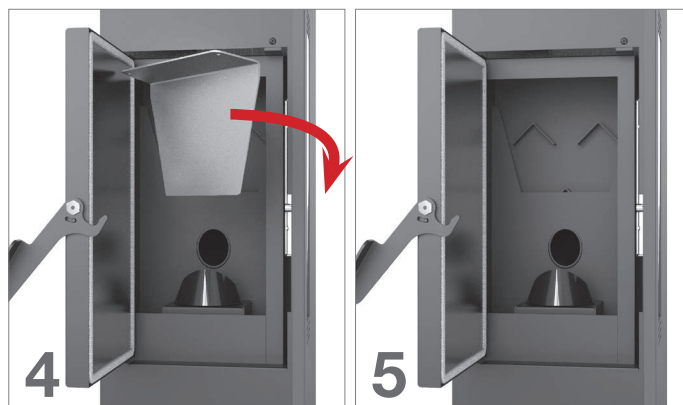

Disconnect the stove from the fume pipe and remove the inspection plate on the back (photo 6).

Remove the four screws and remove the plate (photo 7) to clean the compartment with an ash cleaner (photo 8).

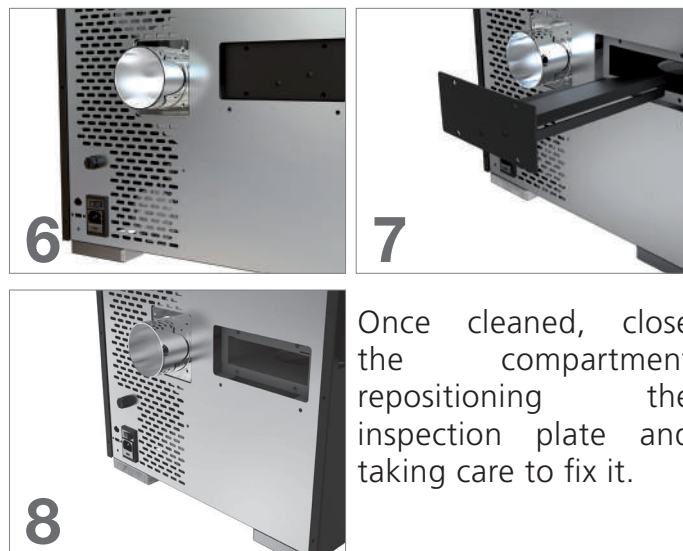

Once cleaned, close the compartment repositioning the inspection plate and taking care to fix it.

Cleaning the clearing system

Until a reasonable experience is acquired regarding the operating conditions, it is advisable to perform this maintenance on at least a monthly basis.

- remove the electrical feed cable;
- remove the cap from the T-joint and proceed with the cleaning of the ducts. If necessary, at least for the first few times, call in qualified personnel;
- carefully clean the smoke discharge system: for this, contact a professional chimney sweep;
- once a year clean the dust, cobwebs, etc. from the zone behind the internal covering panels, paying particular attention to the fans.

Cleaning the fans

The stove is furnished with fans (environmental and

CLEANING BY TECHNICIANS

Check every year

Clean the combustion chamber

Remove the brazier and clean it of any residue. (photo 1)

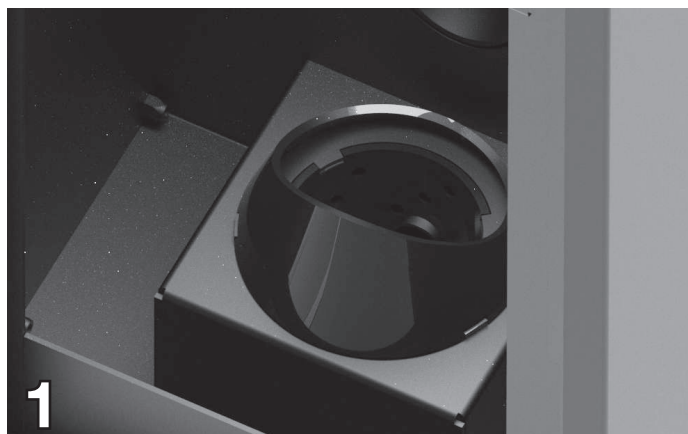

Open the door and lift the plate upwards as in pictures 2 and 3.

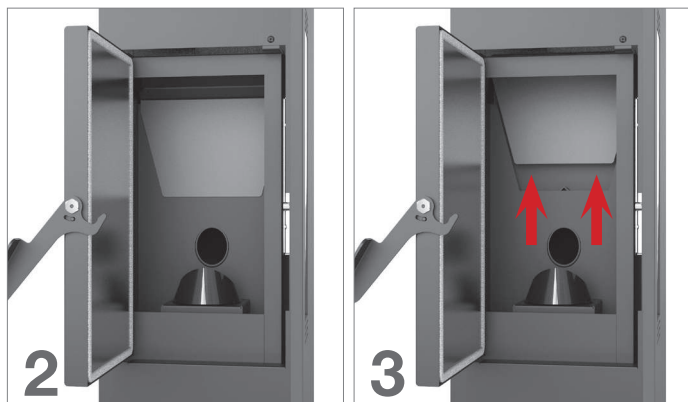

Rotate the plate (photo 4) and remove it. Clean the fume passage compartment by an ash cleaner (photo 5).

Refit the plates.

smoke) positioned at the rear and below the stove. Eventual deposits of dust or ash on the blades of the fan can cause an imbalance in the fans leading to noisy performance. It is, therefore, necessary to clean the fans at least once a year. Since said operation requires dismantling several parts of the stove, have the fans cleaned only by our Technical Assistance Centre.

Season end cleaning

At the end of the season, when the stove will not be used for some time, it is advisable to perform a thorough and general cleaning:

- Remove all the pellets from the container and the screw feeder;
- Carefully clean the brazier, the brazier support, the combustion chamber and the ash box.

Once the preceding points have been observed, it only means that the state of the stove has been verified. It is necessary to thoroughly clean the smoke discharge tube or flue and check the condition of the basket. If necessary, order a new one from our Authorized Assistance Centre.

If necessary, lubricate the hinges of the door and the handle. Also check the ceramic fibre cord near the glass, on the internal wall of the door; if it is worn or too dry, order a new one from the Authorized Assistance Centre.

Maintenance and cleaning



All cleaning of all parts must be carried out with the stove completely cold and unplugged to avoid burns and thermal shock. The stove does not need much maintenance if used with certified quality pellet. The need for maintenance varies depending on the conditions of use (switching on and off repeatedly) and depending on the performance required.

Parts	Everyday	Every 2-3 days	Every week	Every 15 days	Every 30 days	Every 60-90 days	Every year / 1200-1400 h
Brazier	◇						
Cleaning ash collection compartment		◇					
Cleaning the door and glass		◇					
Cleaning the interior heat exchanger / smoke fan compartment						•	
Cleaning complete exchanger							•
Clean "T" to exhaust						•	
Flue							•
Door gasket ash						•	
Internal parts							•
Flue pipe							•
Electromechanical components							•

◇ by the user

• by the authorised qualified technical assistance



Every 1200 hours of work the electronic board sends a warning signal and the display will show "SERVICE". This indicates the need for a thorough cleaning of the stove by a CAT. The lack of such cleaning could result in failure of the stove and poor combustion, thereby resulting in a lower yield.



Pressure switch: monitors depression in the smoke duct. It is designed to shut down the pellet feed screw in the event of an obstructed flue or significant back-pressure in the presence of wind. At the time of the pressure switch will show **“ALAR-DEP-FAIL”**.

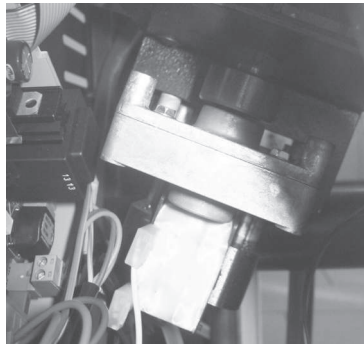

Reduction motor: if the motor stops, the thermostove continues to function until the flame goes out for lack of fuel, and until it has cooled down to the minimum level.

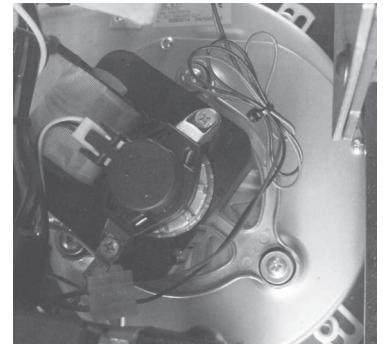

Flue gas temperature sensor: thermocouple that measures the temperature of the fumes while keeping the operation or shuts the thermostove when the flue gas temperature drops below the preset value.



Electrical safety: the stove is protected against violent surges of current (ex. lightnings) by the main fuse 4 A which is located on the control panel at the rear of the thermostove. Other fuses to protect the electronic boards are to be found on the boards themselves.

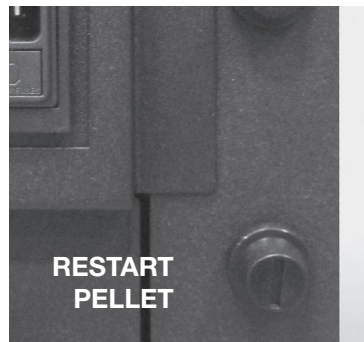

Pellets temperature safety: In the rare event there is a too high temperature in the tank, the thermostat for pellets safety with manual reset creates an alarm **“ALAR-SIC-FAIL”** stopping the pellet boiler stove. You need to reset the system working on the device placed on the back of the thermostove.



Room thermostat: the room thermostat detects the present temperature in the room. When it detects the set temperature on the display, the stove will go into operation in ECO ie hold function to save fuel. The room thermostat should be spread so as not to be conditioned by the temperature of the body stove.



Tampering with the safety devices is prohibited. It is only after eliminating the cause which gave rise to the intervention of the safety system, that it is possible to relight the stove and thus reset the automatic operation of the sensor. To understand which anomaly has occurred, consult this manual at paragraph relating to alarms which explains what to do based on the alarm message the stove display.

Problems and solutions



All repairs must be carried out exclusively by a specialised technician, with the stove completely cold and the electric plug pulled out. Is prohibited from any unauthorized modification to the device and the replacement of parts with other non-original. The operations marked in bold type must be carried out by specialised personnel.

Any inconvenience and solutions

Given that all stoves are tested in their parts handling and work and therefore are delivered in perfect physical condition and operation, it should be remembered that the transport, unloading, handling, misuse or poor maintenance, can be causes of drawbacks.

The main problems may be solved by reading the table below.

If after doing as hereinafter described the problem is not resolved, contact your authorized service center.

PROBLEM	POSSIBLE CAUSE	REMEDY
Display off and buttons are not working	<ol style="list-style-type: none"> 1. Power failure in the network 2. Switch back off 3. Display defective 4. Fault in the connection of the display with the card 5. Fuse board interrupted 6. Card defective 	<ol style="list-style-type: none"> 1. Check that the power cord is connected 2. Use the switch back to operate it 3. Unplug the stove from the power outlet for about one minute and then turn on. If the problem persists, contact an authorized service center 4. Check that the display and board are properly connected. Contact your authorized service center 5. Contact an authorized service center 6. Contact an authorized service center
Remote inefficient	<ol style="list-style-type: none"> 1. Too far from the stove 2. No batteries in the remote 3. The remote control is broken 	<ol style="list-style-type: none"> 1. Move closer to the stove 2. Check and change the batteries 3. Replace the remote control
Failure to ignite the stove	<ol style="list-style-type: none"> 1. Excessive accumulation of ash in the grate 2. Incorrect ignition procedure 	<ol style="list-style-type: none"> 1. Clean the grate 2. Repeat the ignition procedure. If persists, contact your authorized service center
Smoke comes from the grill	<ol style="list-style-type: none"> 1. Accidental electrical blackout 	<ol style="list-style-type: none"> 1. In case of ignition phase interrupted and momentary interruption of the fan, can occur slight amount of smoke
Hot air fan is not working	<ol style="list-style-type: none"> 1. The stove has not yet been heated 	<ol style="list-style-type: none"> 1. Wait until the conclusion of the ignition cycle. Arrived in temperature, the fan will start automatically. If the problem persists, contact your authorized service center.

<p>The stove does not turn on automatically</p>	<ol style="list-style-type: none"> 1. The tank is empty. 2. The resistance does not reach the temperature 3. Resistance damaged 4. The pellet drops 5. Screw motor defective 6. The grate is not in place or is dirty 7. Obstruction of nests or foreign bodies in the chimney or fireplace 8. Check operation of the glow plug 9. The ash drawer is not closed properly 10. Clogged flue and chimney 11. Smoke extractor not working 12. Temperature sensor defective 13. Pellet wet 	<ol style="list-style-type: none"> 1. Fill the tank with pellets 2. Check the electrical wiring and fuses, replace if the resistance is broken 3. Replace the resistance 4. It is recommended to unplug the power supply before: <ul style="list-style-type: none"> - check that the pellet is not caught in the chute - check that the cochlea is not blocked by dirt - check the seal of the pellet-door 5. Contact an authorized service center 6. Check that the hole in the brazier matches the glow plug, clean brazier 7. Remove any foreign body from the chimney or flue pipe 8. Make sure that there is power. Replace the spark plug if burned 9. Close the drawer ashtray 10. Perform periodic cleaning 11. Check the operation of the extractor flue 12. Contact an authorized service center 13. Make sure the place of stowage pellet and replace it with a handful of dry pellets
<p>Lock the stove. Pellets not being fed into the combustion chamber</p>	<ol style="list-style-type: none"> 1. The tank is empty 2. The cochlea is no pellet 3. Technical problem of the cochlea 4. Reduction motor failure 5. Electronic board faulty 	<ol style="list-style-type: none"> 1. Load the pellets in the tank. 2. Fill the tank and proceed as instructed before ignition stove 3. IT IS RECOMMENDED to unplug the power supply before: <ul style="list-style-type: none"> - empty the tank and manually free the auger from obstructions (sawdust) - release the slide from obstructions - remove the dust accumulation of pellets in the bottom of the tank 4. Replace the reduction motor 5. Replace the electronic board
<p>The stove runs for a few minutes and then turn off</p>	<ol style="list-style-type: none"> 1. Lighting cycle not completed 2. Temporary failure of electricity 3. Probes fumes defective or broken or not inserted 	<ol style="list-style-type: none"> 1. Re-run power 2. Re-run power 3. Check and replace sensors
<p>Fume extraction fan does not stop</p>	<ol style="list-style-type: none"> 1. The stove has not yet cooled 	<ol style="list-style-type: none"> 1. Allow the stove to cool. Only after cooling fan will stop. <p>If the problem persists, contact your authorized service center</p>

<p>The stove is clogged early in the brazier with burning irregular, door glass gets dirty, the flame is long, reddish and weak</p>	<ol style="list-style-type: none"> 1. Flue with presence of stretches too long or clogged 2. Too pellet 3. Excessive pellet or ash deposits in the brazier 4. The brazier is not found in its slot 5. Wind contrary to the exhaust flow 6. Insufficient combustion air 7. You changed the type of pellets used 8. Smoke extractor motor broken 9. Door closed incorrectly 	<ol style="list-style-type: none"> 1. Perform periodic cleaning. See paragraph stove installation in the user manual. Check chimney cleaning 2. Decrease in the parameters the charge level of the pellets 3. Clean the brazier after waiting for the total shutdown of the stove. If you repeat contact your Authorized Service Center 4. Check that the hole in the brazier matches the glow plug 5. Check the chimney cap windproof and / or possibly install it 6. Check the correct position of the brazier, its cleanliness and check that the air intake in both free environment, verify the status of the door seal, increase the level in the parameter relative to the speed of the fan exhaust fumes. Contact your Authorized Service Center 7. Check the quality of the pellets. Contact your Authorized Service Center 8. Increase the level in the parameters relating to the speed of the fan exhaust fumes. Check and eventually replace motor 9. Check that the glass is sealed and the seal guarantees tightness
<p>Smell of smoke in the environment. Turning off the stove.</p>	<ol style="list-style-type: none"> 1. Poor combustion 2. Malfunction of fan fumes 3. Installation of the flue performed incorrectly 4. Clogged chimney 	<ol style="list-style-type: none"> 1. Contact your Authorized Service Center 2. Contact your Authorized Service Center 3. Contact your Authorized Service Center 4. Contact your Authorized Service Center
<p>In the automatic position the stove always runs at full power</p>	<ol style="list-style-type: none"> 1. Room thermostat set to maximum 2. Significant temperature sensor failure 3. Control panel defective or broken 	<ol style="list-style-type: none"> 1. Reset the thermostat temperature 2. Check the operation of the sensor and replace if necessary 3. Check the control panel and replace if necessary
<p>The engine smoke extraction does not work</p>	<ol style="list-style-type: none"> 1. The stove has no voltage 2. The motor is broken 3. The board is defective 4. The control panel has failed 	<ol style="list-style-type: none"> 1. Check the supply voltage and the protection fuse. 2. Check the motor and capacitor and replace if necessary. 3. Replace the circuit board. 4. Replace the control panel.

<p>The fire goes out or the stove stops automatically</p>	<ol style="list-style-type: none"> 1. The pellet tank is empty 2. No power 3. Pellets not being fed 4. Excessive deposit of ashes in the grate 5. Intervention probe temperature safety of the pellet 6. Cochlea blocked by dirt 7. The door is not closed properly or gaskets worn 8. Pellet inadequate 9. Low pellet 10. Chimney or drain clogged with nests or foreign bodies 11. Pressure switch cuts 12. Smoke extraction motor failure 13. Alarm active 	<ol style="list-style-type: none"> 1. Fill the tank with pellets 2. Check plug and presence electricity 3. Fill the tank with pellets 4. Clean the brazier 5. Let the stove cool down completely, reset the manual reset and restart the stove. If the problem persists, contact your authorized service representative 6. Pull the plug, empty the tank, remove any foreign objects 7. Close the door or replace the gaskets with original 8. Change the type of pellet recommended by the manufacturer. Sometimes, depending on the type, the stage of adjustment of the parameters need to vary the level relating to the loading of pellets 9. Increase the level in the parameter for the pellet feed. To check the flow of fuel from technical authorized 10. Eliminate all foreign matter from the chimney Clean the smoke duct. Perform periodic cleaning. 11. Verify potential smoke duct is blocked and if the pressure switch is working properly 12. Check and replace the motor if necessary 13. See paragraph alarms
<p>The air fan convention (ambient air) never stops</p>	<ol style="list-style-type: none"> 1. Temperature sensor temperature control defective or broken 2. Smoke probe fails 	<ol style="list-style-type: none"> 1. Check the operation of the sensor and replace if necessary 2. Replace smoke probe
<p>The stove does not light.</p>	<ol style="list-style-type: none"> 1. Lack of electricity 2. Probe pellets in bulk 3. Fuse blown 4. Pressure switch broken (lockout indicated) 5. Smoke outlet or duct clogged 	<ol style="list-style-type: none"> 1. Check that the electrical outlet is plugged in and the power switch to "I" 2. Lockout by resetting the rear thermostat, replace the thermostat if it happens again 3. Replace the fuse 4. Replace the pressure 5. Clean the smoke outlet and / or smoke duct



The manufacturer of the stove any liability and will void the warranty terms of the product for any inconvenience caused by not following the rules described above. Any work of service center will be borne by the applicant if they are not complied with these instructions.

GENERAL GUARANTEE

All products are subject to accurate testing and are covered by warranty for 24 months from the date of purchase, documented by invoice or purchase receipt that will be presented to authorized technicians. If the document does not show up, it will be invalidate the right of the owner of the appliance. Warranty means the replacement or repair of parts of the appliance that are defective at source due to manufacturing faults.

1. Warranty covering manufacturing defects and defects in material declines:

- for unauthorized personnel work;
- for damage caused by transport or for causes not attributable to the manufacturer;
- for incorrect installation;
- for incorrect electrical connection;
- for periodic maintenance not performed;
- for outdoor accidents (lightning, floods, etc ...);
- for incorrect use and maintenance.

2. Complete replacement of the machine can only take place following the unquestionable decision by the manufacturer in special cases

3. The Company declares no responsibility for any damage that may, directly or indirectly, result in persons, things or animals as a result of non-observance of the instructions in the Instructions book and in particular concerning the installation, use and maintenance of the appliance.

GUARANTEE LIMITATIONS

Limited Warranty covers manufacturing defects, provided that the product has not been damaged by improper use, improper handling, incorrect connection, tampering, and installation errors. The following components are covered by a twelve months warranty:

- combustion burners;
- resistance.

They are not covered by warranty:

- the glass of the door;
- general gasket and fiber door;
- painting;
- tiles;
- the remote control
- Internal sides
- Any damage caused by inadequate installation and / or shortages of the consumer.

The images are purely indicative and may not match the reality of the product. Pictures are only exemplary and they are needed to understand how the product works.

Nous vous remercions d'avoir choisi l'un des nos produits, fruit de nos expériences pluriannuel et de la recherche continue, visant à atteindre une qualité supérieure en termes de sécurité, de fiabilité et de performances.

Dans ce manuel, vous trouverez des informations et des conseils utiles qui vous permettront d'utiliser votre produit en toute sécurité et efficacité.



Nous vous recommandons vivement de faire effectuer à notre Centre de Service Autorisé l'installation et le premier allumage de l'appareil car non seulement il réalise l'installation parfaitement, mais vérifie également le fonctionnement régulier de celui-ci.

- Une installation incorrecte, un mauvais entretien, l'utilisation défectueuse du produit dégagent le fabricant de tout dommage découlant de l'utilisation de le poêle.
- Ne pas utiliser l'appareil comme incinérateur, ni employer des combustibles autres que le pellet.
- Ce manuel a été rédigé par le fabricant et fait partie intégrante du produit, il doit l'accompagner pendant toute sa durée de vie. En cas de vente ou transfert du produit, s'assurer toujours de la présence du manuel, car les informations qu'il contient s'adressent à l'acheteur et à toute autre personne participant à titres divers à l'installation, à l'utilisation et à l'entretien.
- Lisez attentivement les instructions et les informations techniques contenues dans ce manuel avant de procéder à l'installation, à l'utilisation et à toute intervention sur le produit.
- Le respect des indications contenues dans ce manuel garantit la sécurité des personnes et du produit, l'économie de fonctionnement et une plus longue durée de vie.
- Le dessin soigné et l'analyse des risques, réalisés par notre société ont permis de réaliser un produit sûr. Toutefois, avant d'effectuer une quelconque opération, il est recommandé de lire avec attention les instructions indiquées dans ce document, qui doit être toujours disponible.
- Faire très attention lors de la manipulation des pièces en céramique (si elles existent).
- S'assurer que le sol où sera installé le produit est bien plat.
- Le mur où sera placé le produit ne doit pas être en bois ou autres matériaux inflammables. Il est également nécessaire de garder les distances de sécurité.
- Durant le fonctionnement, certaines parties de le poêle (porte, poignée, côtés) peuvent atteindre des températures élevées. Faites donc très attention et observez les précautions d'utilisation, surtout s'il y a des enfants, de personnes âgées, des handicapés et des animaux domestiques.
- Le montage doit être effectué par des personnes autorisées (Centre d'Assistance Agréé).
- Les schémas et les dessins sont fournis à titre d'exemple. Le fabricant, dans le cadre d'une politique de développement et de renouvellement continu du produit, pourra apporter, sans aucun préavis, les modifications qu'il jugera opportunes.
- À la puissance maximum de fonctionnement, utiliser des gants pour manipuler la porte du chargement des granulés de bois ainsi que la poignée d'ouverture.
- Il est interdit d'installer dans les chambres ou dans des environnements explosifs.
- Utilisez uniquement des pièces de rechange recommandées par le fabricant.



Ne jamais couvrir le corps de le poêle ou fermer les ouvertures situées sur la partie latérale supérieure lorsque l'appareil est en fonctionnement. L'allumage de tous nos poêles est essayé sur la ligne de production.

En cas d'incendie, débrancher l'alimentation électrique, utiliser un extincteur à la norme et éventuellement appeler les pompiers. Contacter ensuite le Service d'Assistance autorisé.

La présente notice fait partie intégrante du produit: s'assurer qu'elle est fournie avec l'appareil, même en cas de cession à un autre propriétaire ou utilisateur, ou en cas de transfert de le poêle dans un autre lieu.

En cas de perte, demander un autre exemplaire dans le service technique de zone.

Les symboles suivants signalent des messages spécifiques que vous rencontrerez dans ce livret d'instructions:

**ATTENTION:**

ce symbole d'avertissement qui apparaîtra maintes fois dans ce livret souligne la nécessité de lire attentivement le passage auquel il se rapporte et l'importance de bien le comprendre car **la non observation des indications prescrites risque d'entraîner de sérieux dommages au le poêle et de compromettre la sécurité l'utilisateur.**

**INFORMATIONS:**

Ce symbole met en évidence des informations importantes pour le bon fonctionnement de votre poêle. La non observation de ces indications compromettra la bonne utilisation du poêle et les résultats ne seront pas satisfaisants.

Normes et déclaration de conformité

Notre société déclare que le poêle est conforme aux directives européennes suivantes, requises pour l'obtention du marquage CE:

- 2014/30 CE (instruction EMCD) et amendements suivants;
- 2014/35 UE (directive basse tension) et amendements suivants;
- 2011/65 UE (directive RoHS 2);
- Les règles de Produits de Construction (CPR-Construction Products Regulation) n°305/2011 en ce qui concerne le monde de la constructions;
- Pour l'installation en Italie, se référer à la norme UNI 10683/98 ou ses modifications suivantes.

Toutes les lois locales et nationales et les normatives européennes doivent être appliquées pendant l'installation de l'appareil;

- EN 55014-1; EN 55014-2; EN 61000-3-2; EN 61000-3-3; EN 60335-1; EN 60335-2-102; EN 62233, EN 50581.

Informations sur la sécurité

Veuillez lire attentivement ce manuel d'utilisation et d'entretien avant d'installer le poêle et de le mettre en marche.

Pour obtenir des informations supplémentaires, s'adresser au revendeur ou au Centre d'Assistance Agréé.

- Le poêle à granulés de bois a été conçu pour des locaux d'habitation. Étant commandé par une carte électronique, ce poêle permet d'obtenir une combustion complètement automatique et contrôlée.

En effet, la centrale règle la phase d'allumage, les 5 niveaux de puissance et la phase d'extinction, garantissant ainsi un fonctionnement sûr de le poêle;

- Le panier utilisé pour la combustion fait tomber dans le récipient de ramassage la plupart des cendres produites par la combustion des granulés de bois. Contrôler tous les jours le panier car tous les granulés de bois n'ont pas un haut standard de qualité (utiliser exclusivement un granulé de bois de qualité conseillé par le fabricant);

Responsabilité

Avec la remise du présent manuel, nous déclinons toute responsabilité, aussi bien civile que pénale, pour tout accident découlant de la non-exécution partielle ou totale des instructions de ce dernier. Nous déclinons toute responsabilité découlant d'une mauvaise utilisation de le poêle par l'utilisateur, de modifications et/ou réparations effectuées sans autorisation, de l'utilisation de pièces de rechange non originales pour ce modèle. Le fabricant décline toute responsabilité civile ou pénale directe ou indirecte due à:

- Un entretien insuffisant;
- La non-exécution des instructions contenues dans le manuel;
- Une utilisation non-conforme aux directives de sécurité;
- Une installation non-conforme aux normes locales en vigueur;
- L'installation par du personnel non qualifié et non formé;
- Des modifications et des réparations non autorisées par le fabricant;
- L'utilisation de pièces de rechange autres que les originales;
- Des événements exceptionnels.



- Utilisez uniquement des granulés de bois;
- Tenir/conservé les granulés de bois dans des locaux secs et sans humidité;
- Ne versez jamais des granulés de bois directement sur le foyer;
- La poêle doit être alimenté exclusivement avec des granulés de bois de qualité, avec un diamètre de 6 mm et certifiés A1 selon la norme UNI EN ISO 17225-2;
- Avant de brancher électriquement le poêle, les tubes d'évacuation doivent être raccordés au conduit de fumée.
- La grille de protection située à l'intérieur du réservoir à granulés de bois ne doit jamais être retirée;
- Dans le local d'installation de le poêle, il doit y avoir un renouvellement d'air suffisant;
- Ne jamais ouvrir la porte de le poêle pendant le fonctionnement.
- Ne pas utiliser le poêle comme incinérateur; l'appareil de chauffage doit être utilisé uniquement pour son usage prévu. Toute autre utilisation est considérée comme impropre et donc dangereux.
- Ne pas mettre dans la trémie autres que des granulés de bois;
- Lorsque le poêle fonctionne, les surfaces, la vitre, les poignées et les conduites sont brûlantes: durant le fonctionnement, ne pas toucher ces parties sans protections adaptées;
- Tenir à distance de sûreté de le poêle soi le combustible que éventuels matériaux inflammables.

Chargement de réservoir des granulés de bois

Le chargement des granulés est effectué à travers la porte-couvercle dans la partie supérieure de le poêle.

Verser les granulés de bois dans le réservoir. Afin de faciliter la procédure d'exécution de l'opération en deux étapes:

- Verser la moitié du contenu dans le réservoir et attendre que le combustible se dépose sur le fond;
- Versez ensuite dans le reste;
- Gardez le couvercle fermé, après le chargement des granulés de bois, le couvercle du réservoir de carburant;
- Avant de fermer la porte vous assurer qu'il n'y a pas de résidus de granulés autour du joint. Si soigneusement nettoyé pour éviter de compromettre les phoques.

Le poêle, étant un produit de chauffage, a les surfaces extérieures particulièrement chauds. Pour cette raison, nous recommandons la plus grande prudence lors de l'utilisation en particulier:

- Ne touchez pas le corps de le poêle et les différentes composantes, ne vous approchez pas de la porte, vous pourriez vous brûler;
- Ne touchez pas les gaz d'échappement;
- Ne pas effectuer le nettoyage de tout type;
- Ne pas déverser les cendres;
- Ne pas ouvrir le tiroir à cendres;

- Veillez à ce que les enfants ne viennent pas près;



Ne retirez pas la grille de protection dans le réservoir; chargement empêcher le sac de granulés de bois en contact avec des surfaces chaudes.

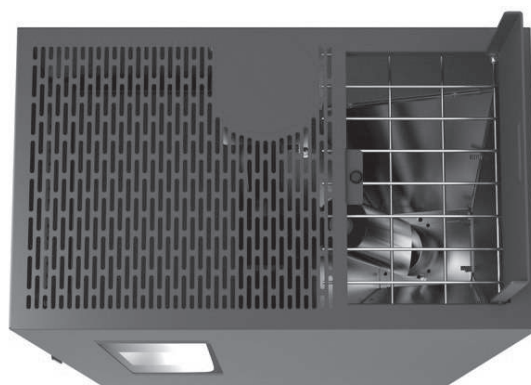

- L'appareil peut être utilisé par des enfants de minimale de 8 ans d'âge et les personnes physiques réduites, les capacités sensorielles ou mentales, ou le manque d'expérience ou de connaissances, à condition que sous surveillance ou après le même a reçu des instructions relatives à la 'utilisation en toute sécurité et de la compréhension des dangers qui lui sont inhérents. Les enfants ne devraient pas jouer avec l'appareil. Nettoyage et entretien destinés à être effectués par l'utilisateur ne doit pas être fait par les enfants sans surveillance;
- Ne pas utiliser le poêle comme une échelle ou un échafaudage;
- Ne pas mettre de linge à sécher sur le poêle. Pour le séchage des vêtements, etc., doivent être maintenus à une distance convenable de la poêle.
- Risque d'incendie;
- Expliquer soigneusement que le poêle est fabriqué à partir de matériau soumis à des températures élevées pour les personnes âgées, les personnes handicapées, et en particulier à tous les enfants, en les gardant loin de la cuisinière pendant le fonctionnement;
- Ne pas toucher le poêle avec les mains mouillées, car cela est un appareil électrique. Toujours débrancher l'alimentation avant de travailler sur l'unité;
- La porte doit toujours être fermée pendant le fonctionnement;
- Le poêle doit être raccordé à un système électrique équipé d'un conducteur de mise à la terre conformément aux directives CEE 73/23 et 93/98 CEE;
- Le système doit être de puissance électrique suffisante déclaré de la poêle;
- Ne pas laver l'intérieur de la poêle avec de l'eau. L'eau pourrait endommager l'isolation électrique, provoquant un choc électrique;
- Ne pas exposer votre corps à l'air chaud pendant une longue période. Ne pas surchauffer la pièce où vous êtes et où le poêle est installé. Cela peut endommager les conditions physiques et causer des problèmes de santé;
- Ne pas exposer à diriger le flux d'air chaud de plantes ou d'animaux;
- Le poêle à granulés de bois est pas un élément de la peinture;
- Les surfaces extérieures pendant le fonctionnement peut devenir chaud. Ne les touchez pas, sauf avec la protection adéquate
- La fiche du câble d'alimentation de l'appareil ne doit être branchée qu'après l'installation et le montage de l'appareil et doit rester accessible après l'installation, si l'appareil n'est pas équipé d'un commutateur bipolaire approprié et accessible.
- Veillez à ce que le cordon d'alimentation (et tout autre câble externe à l'appareil) ne touche pas les parties chaudes.
- Ne posez pas d'objets, de verres, de diffuseurs ou de parfums d'ambiance sur le poêle, ils pourraient endommager ou endommager le poêle (dans ce cas, la garantie ne répond pas).

Emplacement pour l'installation

Pour un correct fonctionnement de le poêle et pour une bonne distribution de la chaleur, l'unité doit être installée dans un endroit où l'air nécessaire à la combustion des granulés de bois (disponibilité d'environ 40 m³/h conformément à la norme pour l'installation, ainsi qu'aux normes nationales en vigueur).

Le volume du local ne doit pas être inférieur à 30 m³.

L'air doit arriver à travers des ouvertures permanentes pratiquées dans les murs (au niveau de le poêle) qui donnent sur l'extérieur, avec une section minimale de 100 cm². Ce amenées d'air doivent être réalisées de manière à ne subir aucune obstruction.

L'air pourra également provenir des pièces soient équipées de prises d'air extérieur, qu'il ne s'agisse pas de chambres à coucher ou de salles de bains et qu'elles ne présentent aucun danger d'incendie contrairement, par exemple, aux: garage, remise de bois, dépôts de matériaux inflammables, et en respectant impérativement ce qui est prévu par les normes en vigueur.

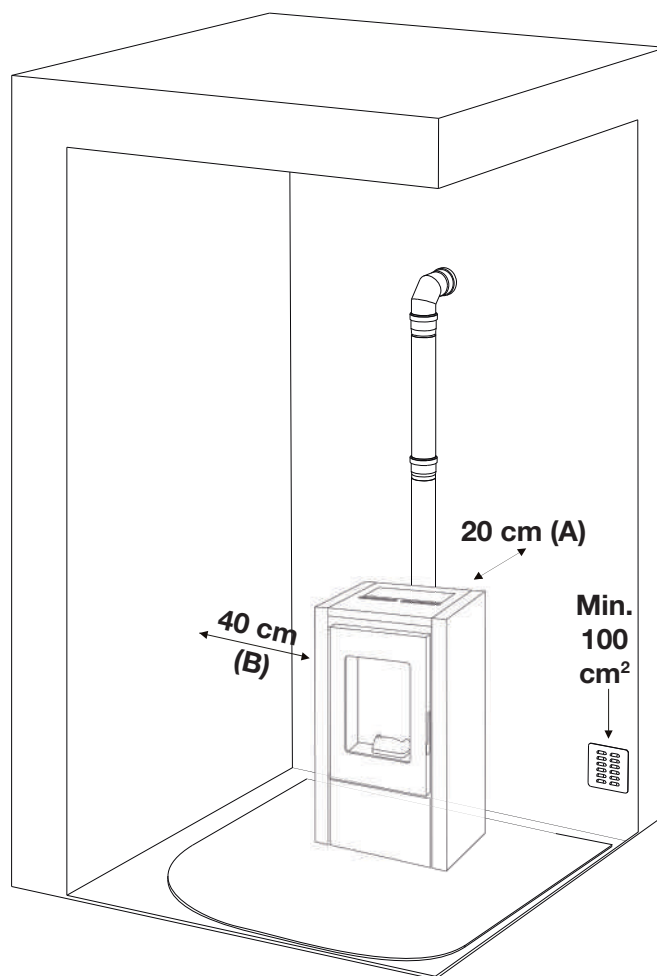

Raccordement à l'amenée d'air frais extérieur

Il est indispensable qu'une quantité d'air frais au moins égale à celle requise par la normale combustion des granulés de bois ainsi que l'air nécessaire à la ventilation puissent arriver dans la pièce où le poêle est installé. Cette aération peut être réalisée aussi bien au moyen d'ouvertures permanentes pratiquées dans les murs de la pièce qui donnent sur l'extérieur qu'au moyen de conduits de ventilation individuels ou collectifs. Dans ce but, pratiquer une ouverture ayant une section libre de 100 cm² minimum dans la paroi externe au niveau de le poêle (ouverture de 12 cm de diamètre ou de 10x10 cm de section), protégée par une grille aussi bien à l'intérieur qu'à l'extérieur.

L'amenée d'air doit également:

- communiquer directement avec la pièce où le poêle est installé
- être protégée par une grille ou un grillage métallique ou toute autre protection adéquate à condition que celle-ci n'en réduise pas la section minimale.
- être installée de manière à ne pas pouvoir s'obstruer.



L'installation de le poêle dans les chambres à coucher, les salles de bains ou dans une pièce équipée d'un autre appareil de chauffage (cheminée, poêle, etc.) sans arrivée d'air indépendante est interdite. Il est interdit d'installer le poêle dans un local dont l'atmosphère est explosive.

Le sol de la pièce ou sera placé de le poêle doit être aménagé de façon adéquate pour pouvoir supporter la charge au sol de l'appareil. Si les murs ne sont pas de nature inflammable, installer le poêle en laissant un espace postérieur d'au moins 10 cm.

En cas de murs de nature inflammable, laisser un espace minimum (A) de 20 cm entre le mur et le dos de le poêle, (B) de 40 cm sur le côté et de 100 cm devant. En outre, en présence d'objets particulièrement délicats tels que meubles, rideaux, divans, ect. augmenter les distances précitées. Les deux parois latérales de l'appareil de chauffage doivent être accessibles pour l'entretien par le personnel de service autorisé.



En cas de sol en bois (parquet) prévoir une plaque de sol conforme aux normes en vigueur pour le protéger.

Connexion conduit d'évacuation de fumée arrière

Le foyer par défaut est fourni préparé pour la sortie de fumée arrière, après assemblage avec le silicone haute température du raccord d'évacuation de fumée diamètre 80mm (présent dans le réservoir) sur la boîte à fumée arrière (Fig. 1).



Fig. 1

Connexion conduit d'évacuation de fumée supérieure

Le foyer étant conçu pour la sortie de fumée arrière, il est nécessaire de retirer le revêtement en dévissant les vis (Fig. 2) et en soulevant vers le haut (Fig. 3).

Rompre ensuite la pré-découpe du revêtement, retirer la bride et le joint pré-installés à la sortie du conduit d'évacuation de fumée (Fig.4).

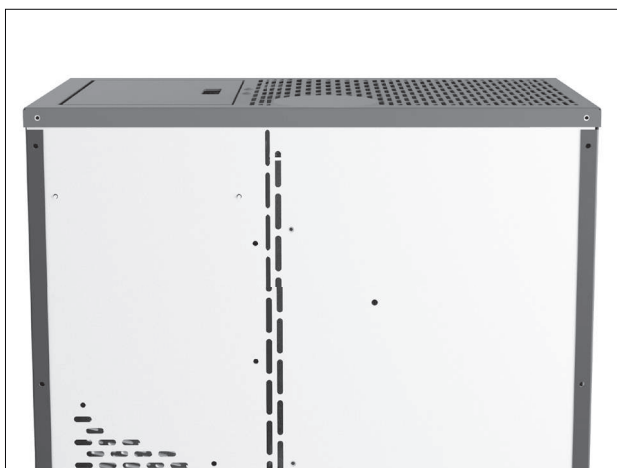

Fig. 2



Fig. 4



Fig. 3

Positionnez la bride et le joint sur la boîte à fumée arrière (Fig. 5-6). Cette bride pourra être utilisée comme compartiment d'inspection.



Fig. 5



Fig. 6

Récupérez le raccord d'évacuation de fumée diamètre 80mm (présent dans le réservoir) et installez-le avec du silicone haute température dans le raccord spécial (Fig. 7-8).



Fig. 7



Fig.8

Suivez maintenant les instructions pour le raccordement au conduit d'évacuation de fumée des chapitres suivants, en tenant compte du fait que dans le cas d'une sortie de fumée dans la partie supérieure du foyer, il n'est pas nécessaire d'installer le raccord en T.

Pour obtenir les résultats du rapport de test, chargez les paramètres de performance du fabricant et du technicien qualifié, qui ne pourra les utiliser qu'après avoir vérifié que l'installation est en mesure de reproduire les conditions de laboratoire.

Raccord au conduit de cheminée

Le conduit de cheminée doit avoir des dimensions intérieures non supérieures à 20x20 cm ou à un diamètre de 20 cm; en cas de dimensions supérieures ou de mauvais état du conduit de cheminée (ex: fissures, mauvaise isolation, etc.), il est conseillé d'introduire dans le conduit de cheminée un tube en acier inox (intubation) au diamètre adéquat sur toute la longueur du conduit, jusqu'au sommet.

Contrôler au moyen d'instruments adaptés que le tirage soit compris entre 3 Pa et 10 Pa. Même en l'absence momentanée de courant, ce type de raccord assure l'évacuation de la fumée. Prévoir une trappe d'inspection à la base du conduit de cheminée pour le contrôle périodique et le nettoyage qui doit être fait une fois par an.

Contrôler que la cheminée anti-vent installée soit conforme aux normes en vigueur.

Raccord à un conduit extérieur avec un tube isolé ou une double paroi

Dans ce cas, il faut utiliser uniquement des tubes isolés (double paroi) en acier inox, lisses à l'intérieur (les tuyaux en inox flexibles sont interdits) et fixés au mur.

Prévoir une trappe d'inspection (raccord en "T") à la base du conduit vertical extérieur pour les contrôles périodiques et le nettoyage qui doit être fait une fois par an.

Effectuer le raccord au conduit étanche de cheminée avec des raccords et des tubes conseillés par le producteur. Contrôler que la cheminée anti-vent installée soit conforme aux normes en vigueur.

Contrôler au moyen d'instruments adaptés que le tirage soit compris entre 3 Pa et 10 Pa.

Raccord au conduit de cheminée ou au tuyau d'évacuation de la fumée

Pour un bon fonctionnement, le raccord entre le poêle et le conduit de cheminée ou tuyau d'évacuation de la fumée, ne doit pas être inférieur à 3% d'inclinaison, la longueur du tronçon horizontal ne doit pas dépasser 2 m et le tronçon vertical d'un raccord en T à l'autre (changement de direction) ne doit pas être inférieur à 1,5 m.

Contrôler au moyen d'instruments adaptés que le tirage soit compris entre 3 Pa et 10 Pa.

Prévoir une trappe d'inspection à la base du conduit vertical extérieur pour les contrôles périodiques et le nettoyage qui doit être fait une fois par an.

Effectuer le raccord au conduit étanche de cheminée avec des raccords et des tubes conseillés par le producteur.

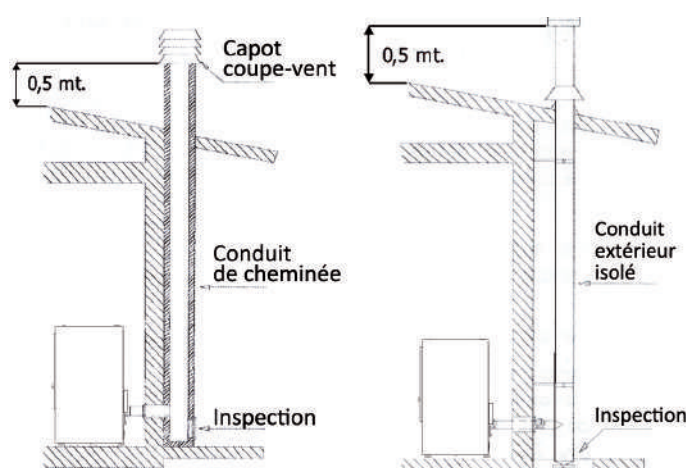
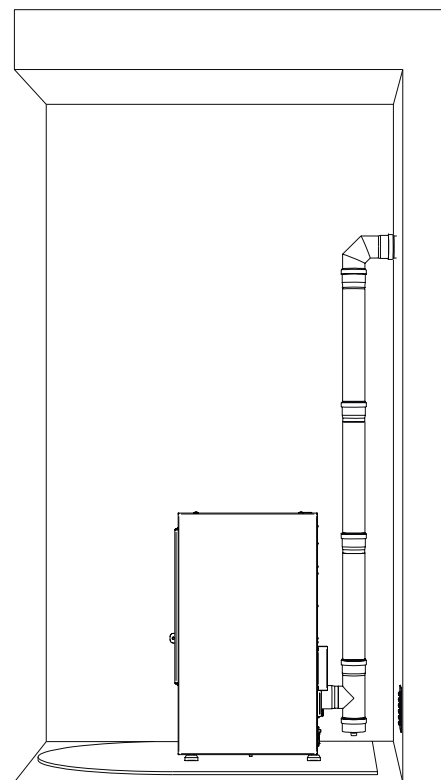

Fig. 2: raccord au conduit de cheminée

Fig. 3: raccord à un conduit extérieur avec un tube isolé ou une double paroi

Foyer de combustion

Éviter le contact avec des matières combustibles dans la cheminée (par ex. Poutres en bois) et en aucun cas prévoir leur isolation avec matériau ignifuge. En cas de pénétrations de tuyaux à travers les toits ou les murs est recommandé d'utiliser traversée de kits spéciaux, certificats, disponibles sur le marché.

Dans le cas d'un feu de cheminée, éteindre la cuisinière, vous déconnecter du réseau et ne jamais ouvrir la porte.

Ensuite, appelez les autorités.

Cheminée existante

La cheminée devra répondre aux exigences suivantes:

- Avoir la section et la forme interne équivalente à celui du conduit de fumées.
- Avoir la section utile de sortie non inférieure du double de celui du conduit de fumées.
- La cheminée qui sort du toit ou qui reste au contact avec l'extérieur (par exemple dans le cas de grenier non isolé), doit être revêtue avec des éléments en terre cuite et cependant bien isolée.
- Être construite de façon à empêcher la pénétration de la pluie, de la neige, de corps étrangers dans le conduit de fumées, et de façon que, en cas de vent de toute direction et inclinaison, le tirage soit bien assuré (chapeau antivent).
- La cheminée doit être positionnée de telle façon à garantir l'évacuation des fumées bien au-delà de la zone de reflux. Une telle zone a des dimensions et formes différentes suivant l'inclinaison de la toiture, pour cela il faut adopter nécessairement les hauteurs minimales (Fig. 2).
- La cheminée devra être du type antivent et dépasser la hauteur du comble.
- Les éventuels obstacles qui dépassent la hauteur de la cheminée ne devront être pas à l'abri de la cheminée même.
- L'unité ne doit pas être installée dans le conduit multiple.

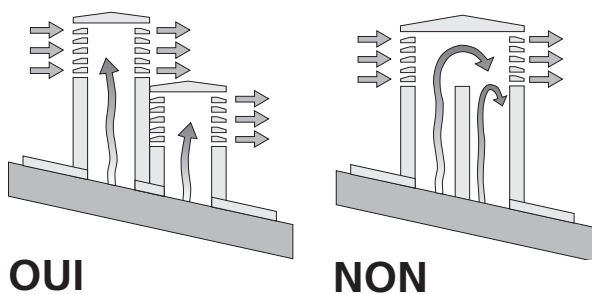
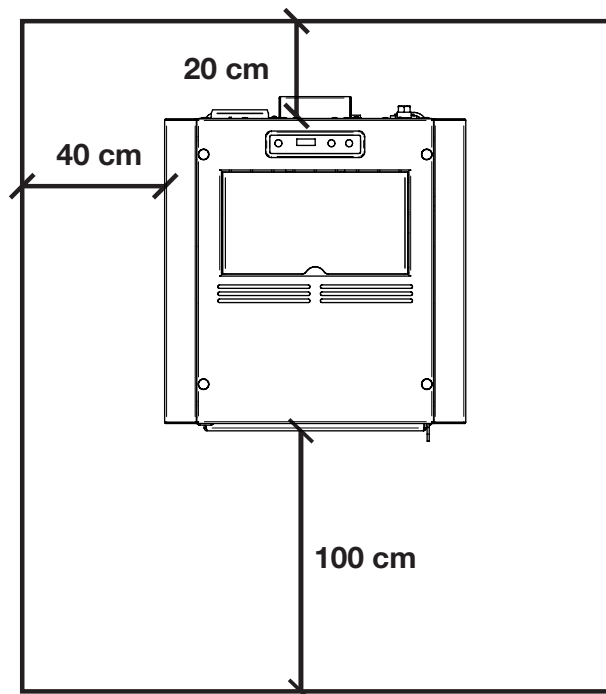

Fig.2: caractéristiques de la cheminée

Distance des objets

Nous recommandons également de maintenir les granulés de bois et tous les matériaux inflammables à une distance adéquate du poêle.



REMARQUE:

- l'appareil doit être installé par un technicien qualifié en possession des conditions technico-professionnelles requises conformément au D. M. 37/2008 qui, sous sa responsabilité, garantit le respect des normes en suivant les règles de bonne pratique
- il est nécessaire de prendre en considération aussi toutes les lois et les normes nationales, régionales, provinciales et communales présentes dans le pays où a été installé l'appareil
- vérifier que le sol n'est pas inflammable: si nécessaire, utiliser un marchepied adapté
- dans le local où doit être installé le générateur de chaleur, aucune hotte avec extracteur et aucun conduit de ventilation de type collectif ne doivent préexister ni être installés. Dans le cas où ces appareils se trouvent dans des locaux adjacents communiquant avec celui d'installation, il est interdit d'utiliser en même temps avec le générateur de chaleur, il y a en effet le risque qu'un des deux locaux soit mis en dépression respect à l'autre.
- l'installation dans des chambres ou des salles de bain n'est pas autorisée.

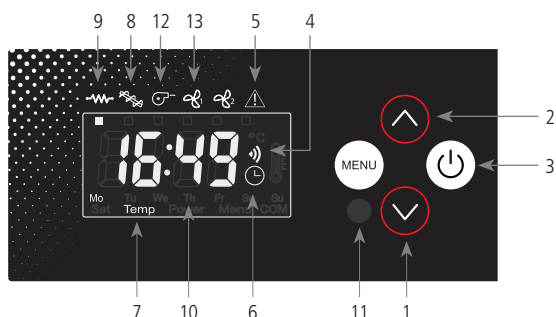

1. Diminution température et puissance
2. Augmentation température et puissance
3. Bouton On/Off (Marche/Arrêt)
4. Boîtier télécommande
5. Témoin ALC
6. Témoin ALF
7. Témoin Chrono Thermostat
8. Témoin température OK
9. Témoin chargement pellet
10. Témoin (petite résistance chauffante)
11. Display lumineux 7 segments
12. Témoin On/Off (Marche/Arrêt)
13. Led ventilateur ambiance

Fonctions du display

1. Le bouton à l'intérieur du Menu Set Température, diminue la température d'une valeur maximum de 40° à une valeur minimum de 7°.

Le bouton à l'intérieur du Menu Set Puissance, diminue la puissance de travail du poêle à un maximum de 5 à un minimum de 1.

2. Le bouton à l'intérieur du Menu Set Température, augmente la température d'une valeur minimum de 7° à une valeur maximum de 40°.

A l'intérieur du Menu Set Puissance, augmente la puissance de travail du poêle à un minimum de 1 à un maximum de 5.

3. Tenir enfoncé le bouton au moins 2 secondes pour allumer ou éteindre le poêle.

4. Touches fonction télécommande.

5. Le témoin clignote en cas d'une anomalie de fonctionnement ou d'une alarme.

6. Le témoin indique que la programmation automatique des ascensions et des extinctions singulières ou journalières est active. La programmation automatique peut être effectuée seulement avec la télécommande.

7. Le témoin s'allume quand la température désirée est atteinte. Dans ce cas, il sera écrit sur le display "Eco", en fonction de la température ambiante.

8. Le témoin clignote temps en temps au cours du chargement des pellets à l'intérieur du poêle.

9. Elle s'active seule en phase d'ascension pour indiquer le réchauffement de l'air nécessaire pour réchauffer le granulés de bois.

10. Sur le tableau lumineux, on peut visualiser 7 témoins du poêle. La température et la puissance du travail introduites par l'utilisateur.

Dans le cas d'un mauvais fonctionnement du poêle, voir la source de l'erreur sur le tableau lumineux (voir paragraphe signalisation alarme).

11. Le témoin indique les diverses étapes du poêle:

- s'allume lorsque le poêle fonctionne
- est éteint quand le poêle est éteint, en position Off
- clignote quand le poêle est en cours de cycle d'extinction.

Régulation du poêle

Modification de la température ambiante désirée.

Pour varier la température désirée, procéder comme suit: presser une fois le bouton \ominus (1) pour rentrer dans le menu de la température. A ce moment, sur le tableau s'affichera le mot "Set" qui précise la température ambiante. Les boutons \ominus (1) et \oplus (1-2) permettent de diminuer ou d'augmenter la température désirée.

Pour sortir du menu "SET", les valeurs changent automatiquement après quelques secondes d'inactivité à l'intérieur du menu lui-même.

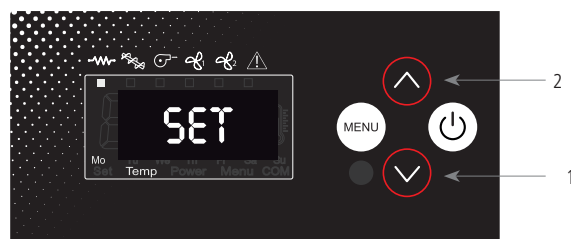

Modification de la puissance de travail

Pour varier la puissance de travail voulue, procéder comme suit: pousser une fois sur le bouton \oplus (2) pour entrer dans le menu de la puissance de travail. Sur le tableau va s'afficher le mot "Pot" qui indique la puissance que l'on peut sélectionner entre 5 disponibilités. Les boutons \ominus (1) et \oplus (2) permettent de diminuer ou d'augmenter la température désirée.

Pour sortir du menu Set puissance, les valeurs changent automatiquement après quelques secondes d'inactivités à l'intérieur du menu lui-même.

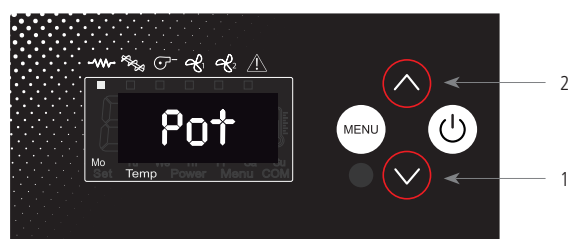

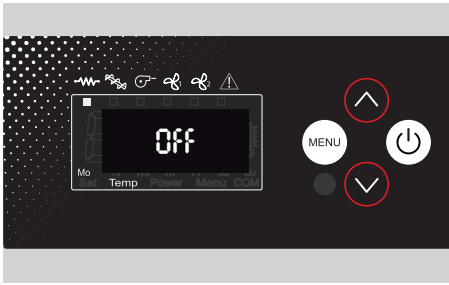

Off
Le foyer est éteint.

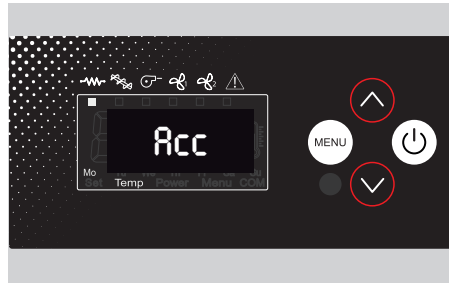

Acc
Le foyer est en phase de préchauffage de la résistance. Sur l'écran, la led de la résistance électrique de l'extracteur de fumées s'allume

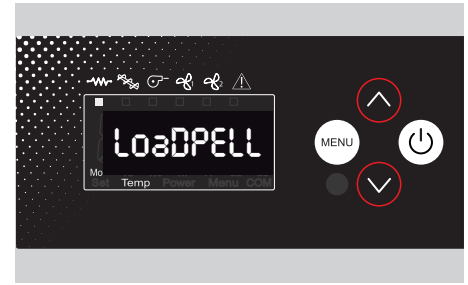

Load PELL
Le foyer est en phase de chargement de pellets et la résistance est allumée. Sur l'écran, la led de la résistance de l'extracteur de fumées et alternativement celle de la vis sans fin s'allume.



StAb FirE
Le foyer se stabilise après avoir atteint la température minimale pour être considéré comme éteint. La résistance électrique s'éteint. Sur l'écran, la led de l'extracteur de fumées s'allume et alternativement celle de la vis sans fin.

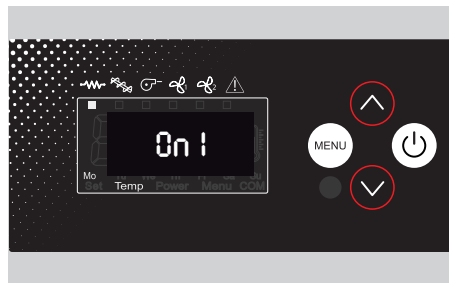

On 1
Le foyer est en marche. Le nombre indique la puissance dans laquelle il se trouve. Sur l'écran, la led de l'extracteur de fumées, du ventilateur ambiant et alternativement celle de la vis sans fin s'allume

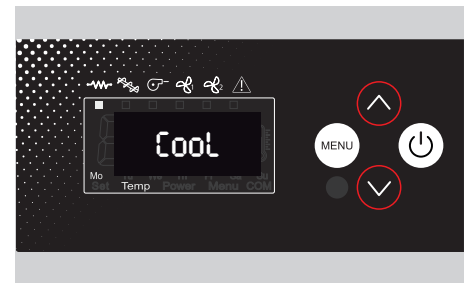

Cool
Le foyer est en phase d'arrêt et l'extracteur de fumées fonctionne à la vitesse maximale. Sur l'écran, seule la led de l'extracteur de fumées est allumée.

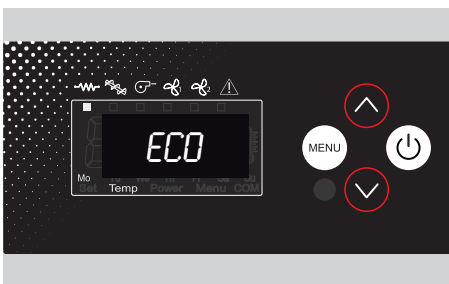

Eco
Le foyer a atteint la température définie par l'utilisateur et passe à la puissance 1 pour maintenir la température constante.



Stop FirE
Le foyer est en phase de nettoyage du brasier. L'extracteur de fumées fonctionne à la vitesse maximale alors que le chargement de pellets est au minimum. Après le nettoyage, le foyer reprend son travail à la puissance réglée.

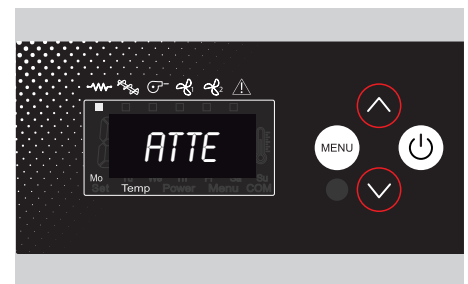

Atte
Apparaît lorsque l'on tente de redémarrer le foyer alors qu'un cycle de refroidissement est en cours. Attendez la fin du cycle d'arrêt, nettoyez le brasier et procédez à un nouvel allumage.

La programmation utilisateur est possible via le menu accessible en appuyant sur la touche 2 et par la suite sur la touche 8. Apparaît le menu technique comme suit:

MN01	Jour actuel	
MN02	Heure actuelle	
MN03	Minutes actuelles	
MN04	Accès aux paramètres techniques	
MN05	Timer ON 1	Programmation Horaire Allumage Timer 1
MN06	Timer OFF 1	Programmation Horaire Arrêt Timer 1
MN07	Timer 1 ON/OFF	Activation Programme 1 et Programmation Hebdomadaire
MN08	Timer ON 2	Programmation Horaire Allumage Timer 2
MN09	Timer OFF 2	Programmation Horaire Arrêt Timer 2
MN10	Timer 2 ON/OFF	Activation Programme 2 et Programmation Hebdomadaire
MN11	Timer ON 3	Programmation Horaire Allumage Timer 3
MN12	Timer OFF 3	Programmation Horaire Arrêt Timer 3
MN13	Timer 3 ON/OFF	Activation Programme 3 et Programmation Hebdomadaire

Pour accéder au menu, appuyez sur la touche 2 et immédiatement après la touche 8. Appuyez ensuite sur la touche 8 pour passer au menu suivant.

12.1 Réglage jour actuel

Réglez le menu MN02 en fonction du jour actuel. Ce réglage ne doit être effectué qu'une seule fois, il sera alors automatiquement mis à jour par l'horloge interne de la carte. Le réglage OFF ne change pas le réglage actuel.

DAY1	LUNDI
DAY2	MARDI
DAY3	MERCREDI
DAY4	JEUDI
DAY5	VENDREDI
DAY6	SAMEDI
DAY7	DIMANCHE
OFF	NON CONSIDÉRÉ

12.2 Réglage heure actuelle

Appuyez plusieurs fois sur la touche 2 et la touche MENÙ pour sélectionner MN02. Appuyez ensuite sur les touches 1 et 2 pour régler l'heure actuelle. À la fin, appuyez sur la touche MENÙ autant de fois que nécessaire pour quitter le menu technique ou attendez 20 secondes.

12.3 Réglage minutes actuelles

Appuyez plusieurs fois sur la touche 2 et la touche MENÙ pour sélectionner MN03. Appuyez ensuite sur les touches 1 et 2 pour régler l'heure actuelle. À la fin, appuyez sur la touche MENÙ autant de fois que nécessaire pour quitter le menu technique ou attendez 20 secondes.

12.4 Menu technique

Appuyez plusieurs fois sur la touche 2 et la touche MENÙ pour sélectionner MN04. Appuyez ensuite sur les touches 1 et 2 pour sélectionner le menu comme décrit dans le paragraphe. À la fin appuyez sur la touche MENÙ autant de fois que nécessaire pour quitter le menu technique ou attendez 20 secondes.

12.5 Timer ON 1-2-3 heures minutes allumage

Appuyez plusieurs fois sur la touche 2 et la touche MENÙ pour sélectionner le menu souhaité en fonction du timer que vous souhaitez modifier. Appuyez ensuite sur les états 1 et 2 pour régler heures et minutes timer. À la fin appuyez sur la touche MENÙ autant de fois que nécessaire pour quitter le menu technique ou attendez 20 secondes.





12.6 Timer OFF 1-2-3 heures minutes arrêt

Appuyez plusieurs fois sur la touche 2 et la touche MENÙ pour sélectionner MN06. Appuyez ensuite sur les touches 1 et 2 pour régler les heures et les minutes timer. À la fin, appuyez sur la touche MENÙ autant de fois que nécessaire pour quitter le menu technique ou attendez 20 secondes.

Télécommande

Il est possible de régler la température, la puissance et l'allumage ou l'extinction de l'hydropoêle à l'aide de la télécommande.

Pour allumer l'hydropoêle pressez  et l'hydropoêle entrera automatiquement dans la phase d'allumage.

En appuyant sur les touches  + (1) et  - (2) il est possible de régler la température, tandis que les touches  + (6) et  - (5) s'utilisent pour régler la puissance de fonctionnement.

Pour éteindre l'hydropoêle, maintenir appuyée la touche .

Pour remplacer la batterie de 3 volt, placée derrière la télécommande, tirez le centre et le levier sur le couvercle, remplacez la batterie en respectant la polarité.



Signaux d'alarme

NO ACC

Si, pendant la phase d'allumage, la température des fumées n'augmente pas d'une valeur définie ou n'atteint pas la température définie dans le temps prévu, la carte va en erreur d'allumage.

- La phase d'allumage se termine et le foyer passe en mode de refroidissement contrôlé.
- Sur l'écran le message "**ALAR / No / Acc**" indique cette erreur.
- Le signal d'alarme se termine en réinitialisant manuellement la carte en appuyant sur la touche ON/OFF pendant environ 2 secondes

NO FIRE

Si, pendant la phase de travail, le foyer s'éteint (la température des fumées tombe en dessous du paramètre P-13), le foyer passe en mode de refroidissement contrôlé.

- Sur l'écran le message "**ALAR / No / Fire**" indique cette erreur.
- Le signal d'alarme se termine en réinitialisant manuellement la carte en appuyant sur la touche ON/OFF pendant environ 2 secondes.

BLACK OUT

Si, pendant la phase de travail, la tension du secteur est manquante, le foyer se rallume pour indiquer le Blackout avec cette alarme. Le foyer passe en mode de refroidissement contrôlé.

- Sur l'écran le message "**Black out**" indique cette erreur.
- Le signal d'alarme se termine en réinitialisant manuellement la carte en appuyant sur la touche ON/OFF pendant environ 2 secondes.

FAN FAIL

Si, pendant la phase de travail, les tours de l'extracteur de fumées diminuent et que la carte ne peut pas maintenir la vitesse réglée, le foyer passe en mode de refroidissement contrôlé.

- Sur l'écran le message "**ALAR / Fan / Fail**" indique cette erreur.
- Le signal d'alarme se termine en réinitialisant manuellement la carte en appuyant sur la touche ON/OFF pendant environ 2 secondes.

SIC DEP FAIL

Si, pendant la phase de travail, le pressostat ou le thermostat de sécurité indique une anomalie, le foyer passe en mode de refroidissement contrôlé.

- Sur l'écran le message "**ALAR / Dep / Sic / Fail**" indique cette erreur.
- Le signal d'alarme se termine en réinitialisant manuellement la carte en appuyant sur la touche ON/OFF pendant environ 2 secondes.
- Faites vérifier les dispositifs de sécurité du pressostat et du thermostat par un centre d'assistance autorisé.

HOT PCB

Si, pendant le fonctionnement, la carte de commande atteint et dépasse 70 °C pendant plus de 3 minutes, la situation de danger est signalée et le foyer se met en en mode de refroidissement en raison d'une surchauffe interne.

- Sur l'écran le message "**Hot / Pcb**" indique cette erreur.
- Le signal d'alarme se termine en réinitialisant manuellement la carte en appuyant sur la touche ON/OFF pendant environ 2 secondes.
- Faites vérifier le foyer par un technicien.

SERV

Lorsque le message "**serv**" apparaît à l'écran, cela signifie que le foyer a atteint 1200 heures de fonctionnement, il est conseillé de contacter le centre d'assistance autorisé pour un entretien saisonnier.

Les opérations de contrôle doivent être effectuées par l'utilisateur et uniquement en cas de non solution, contacter le Centre d'Assistance Technique.

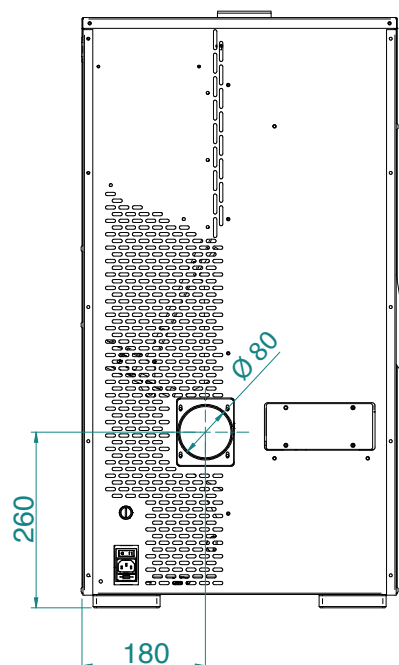
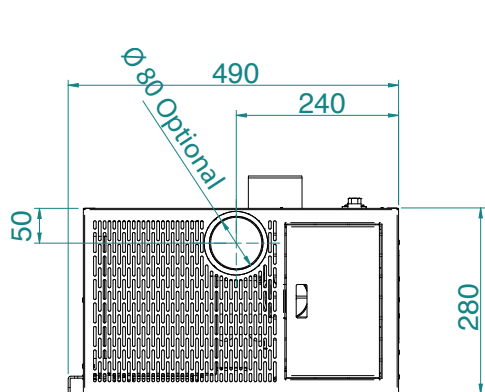
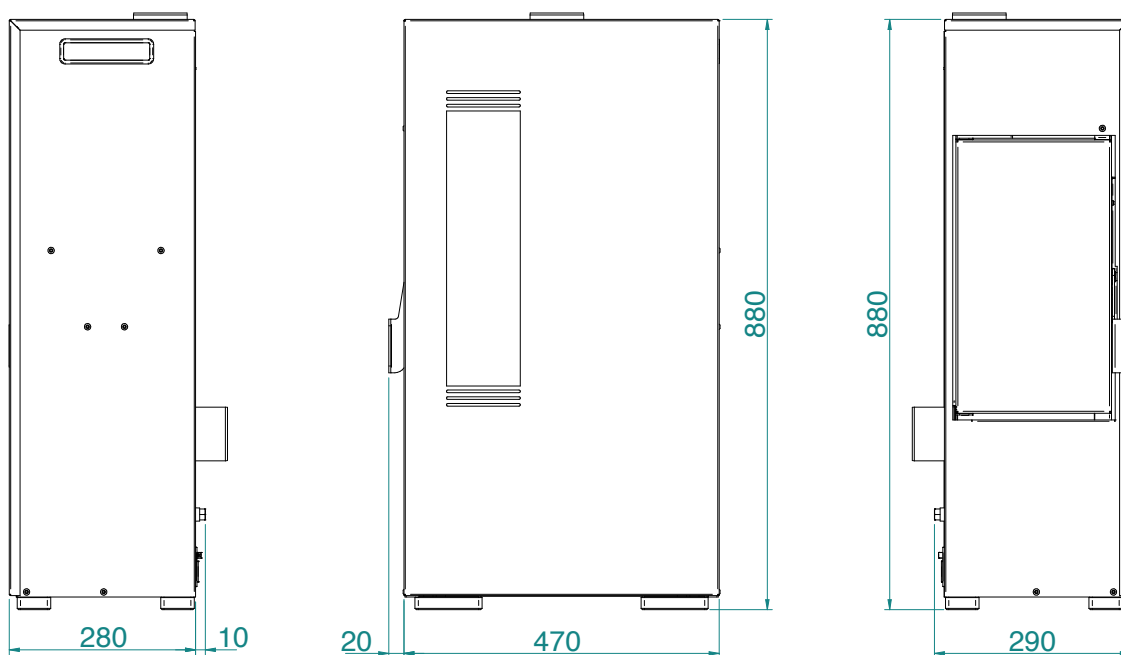

REMARQUE:

- les mesures sont approximatives et peuvent varier en fonction de l'esthétique de la cuisinière
- les positions des tubes dans la vue arrière sont indicatifs et la tolérance de +/- 10 mm
- mesures avec tolérance d'environ 10 mm

PARAMETER	UNITÉS DE MESURE	MINI 5
Puissance thermique globale	kW	4,9
Puissance calorifique nominale	kW	4,4
Puissance thermique réduite	kW	2,1
Concentration de CO à la valeur nominale référence 13% O2	mg/m ³	178
Concentration de CO à la valeur réduite référence 13% O2	mg/m ³	488
Efficacité nominale	%	89,63
Efficacité réduite	%	92,32
Débit de gaz de combustion (min-max)	g/s	4,2 - 2,7
Projet conseillé (min-max)	Pa	3 - 10
Températures des gaz de combustion (min-max)	°C	85 - 142
Capacité du réservoir	Kg	11
Carburant recommandé	(ø x H) mm	pellet 6 x 30
Volume chauffable	m ³	130
Diamètre tube de sortie de fumée	mm	80
Diamètre d'entrée d'air	mm	50
Tension nominale	V	230
Fréquence nominale	Hz	50
Allumage par absorption électrique	W	315
Absorption électrique min-max	W	43 - 75
Poids du poêle	Kg	45
Classe énergétique		A +
IEE		124
Certificat environnemental Décret n ° 186 du 7/11/2017		★★★★☆
N ° Rapport d'essai		2003792
Poudres à 13% d'O2 Référence de la puissance thermique nominale	mg/m ³	18

Il est recommandé de contrôle des émissions après l'installation.

Granulés de bois

Les granulés de bois sont des cylindres de bois comprimé, fabriqués à partir de sciure de bois et transformation du bois (copeaux et la sciure), généralement produits par les scieries et les charpentiers.

La capacité de liaison de la lignine contenue dans le bois, permet d'obtenir un produit compact sans ajout d'additifs et de produits chimiques étrangers au bois, un combustible naturel est obtenu avec un rendement élevé. L'utilisation des granulés de bois ou de tout autre matériau inadapté expiré peut endommager des pièces de la poêle et peut affecter le fonctionnement: cela peut conduire à la cessation de la garantie, et sa responsabilité de producteur.



Pour le notre poêles doivent être utilisées a granulés de bois avec un diamètre de 6 mm, longueur de 30 mm et un maximum de 8% d'humidité. Conserver les granulés de bois loin des sources de chaleur et non pas dans des environnements humides ou avec des atmosphères explosives.

Entretien et nettoyage de la poêle

Avant d'effectuer toute opération d'entretien ou de nettoyage sur le poêle, adopter les précautions suivantes:

- s'assurer que toutes les parties du poêle sont froides;
- s'assurer que les cendres sont complètement éteintes;
- s'assurer que l'interrupteur général est en position OFF;
- s'assurer que la fiche est débranchée de la prise, afin de prévenir les contacts accidentels;
- une fois terminée la phase d'entretien, contrôler que tout reste à sa place, comme il était avant l'intervention (le brûleur doit être placé correctement).



Cendrier

Ouvrir la porte et aspirer toutes les cendres déposées à l'intérieur de le cendrier. Cette opération peut être effectuée plus ou moins fréquemment en fonction de la qualité du pellet utilisé.



Veillez suivre soigneusement les indications de nettoyage suivantes. Le manquement à ces règles peut provoquer des problèmes de fonctionnement du poêle.

Nettoyage du brûleur et du support du brûleur

Quand la flamme prend des nuances de couleur rouge, ou bien elle est faible, accompagnée de fumée noire, cela signifie que des cendres ou des incrustations se sont déposées. Celles-ci empêchent le fonctionnement correct du poêle et doivent être retirées une fois le poêle éteint. Chaque jour, enlever le brûleur simplement en le soulevant de son logement; éliminer ensuite les cendres et les éventuelles incrustations qui pourrait s'être formées, en faisant particulièrement attention à dégager les orifices bouchés à l'aide d'un outil pointu (non fourni avec la machine). Cette opération est particulièrement nécessaire lors des premières utilisations à chaque allumage, surtout si on utilise des pellet différents de ceux fournis par notre société. La périodicité de cette opération est déterminée par la fréquence d'utilisation et par le choix du pellet.

Il convient de contrôler également le support du brûleur et d'aspirer les cendres éventuellement présentes.

Nettoyage de la vitre

La vitre est du type autonettoyant, c'est-à-dire, tandis que le poêle fonctionne, une couche d'air parcourt la surface de la vitre en tenant à l'écart les cendres et les saletés. Malgré cela, en l'espace de quelques heures, une patine grisâtre se forme qu'il faudra nettoyer après la prochaine extinction du poêle.

L'encrassement de la vitre dépend en outre de la qualité et de la quantité du pellet utilisé.

Le nettoyage de la vitre doit être effectué lorsque le poêle est froid, avec des produits conseillés et testés par notre société. Lorsque cette opération est effectuée, observer toujours si le joint gris autour de la vitre est en bon état; le manque de contrôle de l'efficacité de ce joint peut compromettre le fonctionnement du poêle. Le pellet de basse qualité peut provoquer l'encrassement de la vitre.



Si la vitre est cassée, ne pas tenter d'allumer le poêle.

Nettoyage des surfaces

Pour le nettoyage des surfaces, utiliser un chiffon imbibé d'eau ou à la limite d'eau et d'un savon neutre.



L'utilisation de détergents ou de diluants agressifs peut endommager les surfaces du poêle. Avant d'utiliser un détergent quelconque, il est conseillé de l'essayer sur un point caché ou contacter le Centre d'Assistance Agréé pour obtenir des conseils à ce propos.

Nettoyage des parties métalliques

Pour nettoyer les parties métalliques du poêle, utiliser un chiffon doux imbibé d'eau. Ne jamais nettoyer les parties métalliques avec de l'alcool, de diluants, de l'essence, d'acétones ou d'autres substances dégraissantes.

En cas d'utilisation de telles substances, notre société décline toute responsabilité. Les éventuelles variations de nuance des pièces métalliques peuvent être imputables à une utilisation inappropriée du poêle.



C'est nécessaire d'effectuer le nettoyage journalier du brasier et périodique du tiroir-cendre. Le partiel ou absent nettoyage peut causer l'impossibilité d'allumer la poêle avec éventuels défauts à la poêle et à l'ambient (possibles émissions du matériel pas brûlé e cendre). Ne pas réintroduire éventuels granulés dans le brasier pour mancance de combustion.

À LA CHARGE DU TECHNICIEN SPÉCIALISÉ

Vérification annuelle

Nettoyage de la chambre de combustion

Retirez le brasier et nettoyez-le de tout résidu. (photo 1)

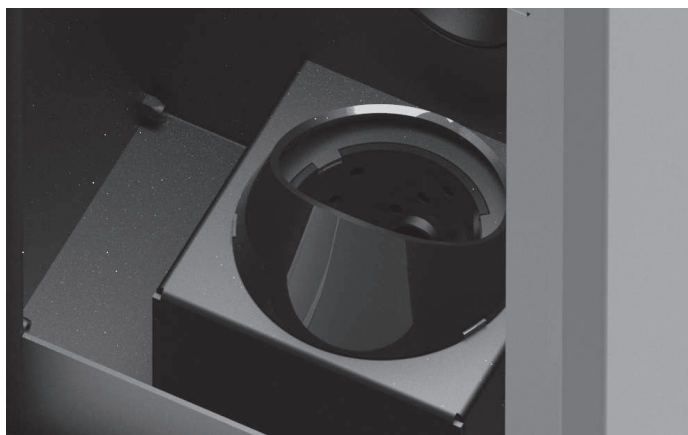

Ouvrez la porte et soulevez vers le haut la plaque comme indiqué sur les images 2 et 3.

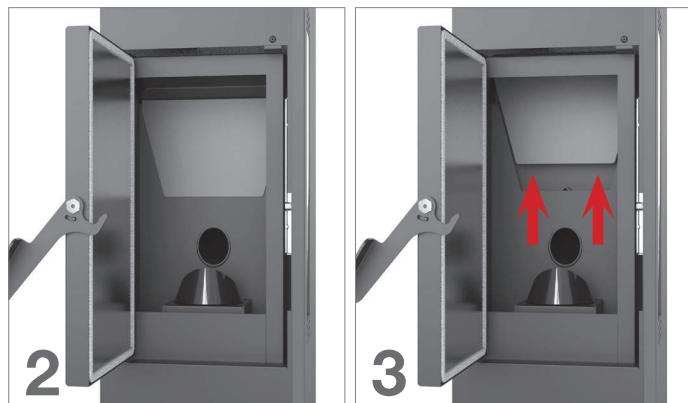

Faites-la pivoter (photo 4) et retirez-la. Nettoyez le compartiment où les vapeurs passent en utilisant un nettoyeur de cendres (photo 5). Remontez les plaques.

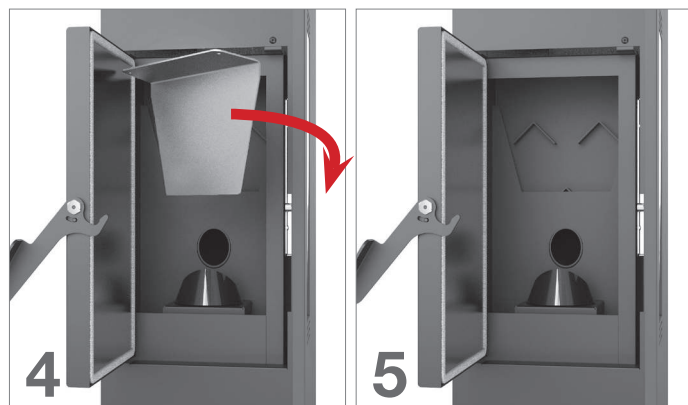

Débranchez le foyer de la cheminée et retirez la plaque d'inspection située à l'arrière (photo 6).

Retirez les quatre vis et retirez la plaque (photo 7) pour nettoyer le compartiment avec un nettoyeur de cendres (photo 8).

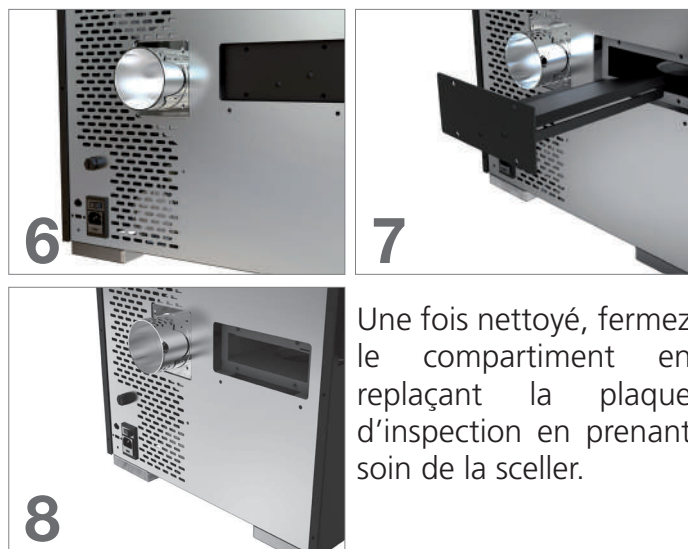

Une fois nettoyé, fermez le compartiment en remplaçant la plaque d'inspection en prenant soin de la sceller.

Nettoyage du système d'évacuation

Jusqu'à acquérir une expérience raisonnable à propos des conditions de fonctionnement, il est conseillé d'effectuer cet entretien au moins une fois par mois.

- débrancher le cordon d'alimentation électrique;
- retirer le bouchon du raccord en T et procéder au nettoyage des conduits; si nécessaire, du moins les premières fois, s'adresser à du personnel qualifié;
- nettoyer soigneusement le système d'évacuation de fumées: à cette fin, contacter un ramoneur professionnel;
- enlever une fois par an la poussière, les toiles d'araignée, etc. de la zone se trouvant derrière les panneaux du revêtement interne, notamment les ventilateurs.

Nettoyage des ventilateurs

Le poêle est doté de ventilateurs (ambiants et fumées), placés dans la partie postérieure et inférieure du poêle.

Les éventuels dépôts de poussière ou de cendres sur les pales des ventilateurs produisent un déséquilibre qui provoque des bruits durant le fonctionnement. Il est par conséquent nécessaire de pourvoir au moins une fois par an au nettoyage des ventilateurs. Puisque une telle opération implique le démontage de certaines pièces du poêle, faire faire le nettoyage du ventilateur uniquement par notre Centre d'Assistance Agréé.

Nettoyage de fin de saison

En fin de saison, lorsque le poêle n'est plus utilisé, un nettoyage plus approfondi et plus général est conseillé:

- enlever tous le granulés du réservoir et de la vis d'alimentation;
- nettoyer soigneusement le brûleur et son support, la chambre de combustion et le cendrier.

L'exécution des points précédents ne comporte qu'une vérification de l'état du poêle. Il faut nettoyer encore plus profondément le conduit d'évacuation et le conduit de fumée et contrôler l'état du panier. Le cas échéant, commander un panier neuf au Centre d'Assistance Agréé. Si nécessaire, lubrifier les charnières de la porte et de la poignée. Contrôler également le cordon de fibre céramique près de la vitre, sur la paroi interne de la porte: s'il est usé ou trop sec, commander un cordon neuf au Centre d'Assistance Agréé.

Entretien et nettoyage de le poêle



Toutes les opérations de nettoyage des différentes parties de le poêle doivent être effectuées lorsque le poêle est complètement froid et que la prise électrique est débranchée. Si vous utilisez des granulés de qualité homologués, votre poêle demandera pas d'entretien fréquent. La nécessité d'entretien augmente selon les temps de fonctionnement et les modifications des prestations requises.

Parties	Tous les jours	Chaque 2-3 jours	Chaque semaine	Chaque 15 jours	Chaque 30 jours	Chaque 60-90 jours	Ch. année / 1200-1400 h
Brûleur	◇						
Nettoyage compart. collecte cendres		◇					
Nettoyage verre e porte		◇					
Nettoyage compartiment interne échangeur / compartiment du ventilateur fumée						•	
Échangeur complet							•
Nettoyage échappement "T"						•	
Conduit de fumées							•
Joint porte - tiroir à cendres						•	
Parties internes							•
Cheminée							•
Composants électromécaniques							•

◇ par l'utilisateur

• par le Centre d'assistance technique agréé



Chaque 1200 heures de travail la carte électronique envoie un signal d'avertissement et l'écran affiche "SERVICE". Cela indique la nécessité d'un nettoyage complet de le poêle par un centre d'assistance technique agréé. Le manque de nettoyage cela pourrait entraîner une défaillance de la poêle et une mauvaise combustion, ce qui entraîne un rendement inférieur.



Pressostat fumées: il contrôle la pression dans le conduit de fumée. Il sert à bloquer la vis sans fin au cas où la sortie de fumées serait bouchée et en cas de contre-pressions importantes par exemple en présence de vent. Au moment de l'intervention du pressostat s'affichera sur l'écran le message **ALAR-DEP-FAIL**

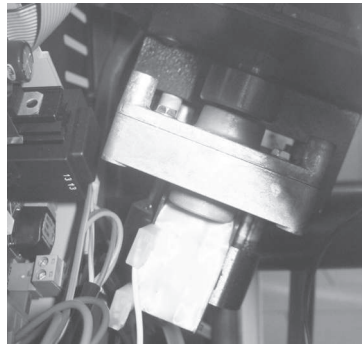

Motoréducteur: si le motoréducteur s'arrête, le poêle continue à fonctionner jusqu'à ce que la flamme sorte par manque de carburant et jusqu'à ce qu'il atteigne le niveau minimum de refroidissement.

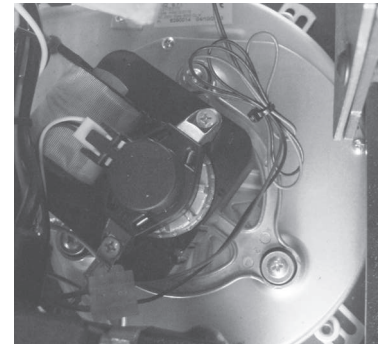

Sonde température fumées: ce thermocouple relève la température des fumées et fait partir ou arrête le poêle lorsque la température des fumées descend au-dessous de la valeur programmée.



Sécurité électrique: le poêle est protégé contre les brusques coupures d'électricité (ex. foudre) par un fusible général à 4 A placé sur le panneau de contrôle situé à l'arrière de le poêle près du cordon d'alimentation. Les fusibles de protection des cartes électroniques sont disponibles sur les planches.

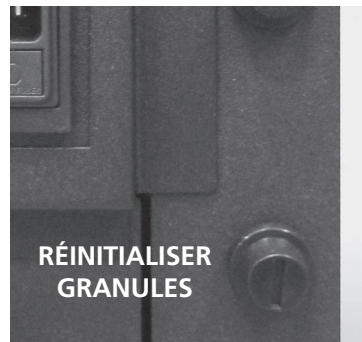

Dispositif de sécurité température des granulés de bois: si une température excessive se vérifie à l'intérieur du réservoir, le thermostat de sécurité des granulés de bois à réarmement manuel générerait une alarme **"ALAR-SC-FAL"** pour interrompre le fonctionnement de le poêle. Le rétablissement doit être effectué par le client en réarmant ce dispositif placé derrière l'appareil.



Thermostat ambiant: cela permet de détecter la température dans la chambre. Quand il détecte la température de consigne sur l'écran, le poêle passera en fonctionnement ECO, qui est en fonction de maintien pour économiser du carburant. Le thermostat d'ambiant doit être réparti de manière à ne pas être conditionnée par la température du corps du poêle.



Il est interdit de manipuler les dispositifs de sécurité. Il ne sera possible d'allumer le poêle qu'après avoir éliminé la cause qui a déclenché le système de sécurité et après avoir rétabli le fonctionnement automatique de la sonde. Voir la section sur les alarmes à comprendre comment interpréter chaque alarme doit apparaître sur l'écran de l'appareil.



Toutes les réparations doivent exclusivement être effectuées par un technicien spécialisé, lorsque le poêle est éteint et que la prise électrique est débranchée. Il est interdit de toute modification non autorisée de l'appareil et le remplacement de pièces avec d'autres entreprises. Les opérations marquées en gras doivent être effectuées uniquement par du personnel qualifié.

Inconvénients éventuels et solutions

Étant donné que tous les poêles sont vérifiés dans leur parties de mouvement et de travail, et donc ils sont livrés dans un parfait état physique et de fonctionnement, il faut rappeler que le transport, le déchargement, le déplacement, un emploi incorrect ou une maintenance insuffisante, peuvent être les causes des inconvénients.

Les inconvénients principales pourraient être résolus en lisant le tableau de suite. Si après avoir fait ce qui est ici décrit, le problème n'a pas été résolu, il faut interpellier le service d'assistance..

PROBLÈMES	CAUSES POSSIBLES	SOLUTIONS
Display éteint et touches qui ne marchent pas	1) Manque de tension dans l'alimentation 2) Interrupteur postérieur éteint 3) Display défectueux 4) Anomalies dans la connexion du display avec la fiche 5) Fusible avec fiche interrompu 6) Fiche défectueuse	1) Vérifier que le câble d'alimentation soit branché. 2) Agir sur l'interrupteur postérieur pour le mettre en marche 3) Détacher le poêle de la prise pendant 1 minute et rallumer. Si le problème continue, il faut contacter le centre d'assistance autorisé 4) Contrôler que le display et la fiche soient correctement joints. 5) Contacter le centre d'assistance autorisé. 6) Contacter le centre d'assistance autorisé.
La télécommande ne fonctionne pas	1) Distance excessive du poêle 2) Pile de la télécommande épuisée. 3) La télécommande est endommagée.	1) S'approcher au poêle 2) Remplacer la pile 3) Remplacer la télécommande
Défaut d'allumage	1) Accumulation excessive de cendre dans le brasero 2) Procédure d'allumage erronée	1) Nettoyer le brasero 2) Refaire la procédure d'allumage. Si le problème persiste, il faut contacter le centre d'assistance autorisé .
De la fumée sort de la grille	1) Black out électrique de nature accidentelle	1) Au cas où l'allumage soit interrompu ou l'activité du ventilateur soit momentanément interrompue, il peut arriver qu'il y ait la présence des petites quantités de fumée.
Le ventilateur d'air chaud ne marche pas	1) Le poêle ne s'est pas encore réchauffé	1) Il faut attendre l'issue du cycle d'allumage. Une fois rejoint la température, le ventilateur démarré automatiquement. Si le problème persiste, contacter le centre d'assistance autorisé.

<p>Le poêle ne s'allume pas automatiquement</p>	<ol style="list-style-type: none"> 1) Réservoir à granulés vide. 2) La résistance ne re-joint pas la température 3) Résistance plaignante 4) Le pellet ne descend pas 5) Moteur de visse sans fin défectueux 6) Le brasero ne se trouve pas dans son endroit ou il est sale 7) Obstructionnisme causé par des nids ou des corps étranger dans la cheminée 8) Vérifier le fonctionnement de la bougie 9) Le tiroir- cendrier n'est pas fermé correctement 10) Obstruction du passage de fumée et du tuyau de cheminée 11) Extracteur des fumées qui ne marche pas 12) Sonde thermique défectueuse 13) Pellet humide 	<ol style="list-style-type: none"> 1) Remplir le réservoir à granulés. 2) Contrôler les câblages électriques et les fusibles, substituer la résistance si elle est en panne 3) Substituer la résistance 4) On recommande de détacher la prise du courant électrique avant de: <ul style="list-style-type: none"> - contrôler que le pellet ne soit pas encastré - contrôler que le moteur de visse sans fin ne soit pas bloqué par un corps étranger - vérifier l'étanchéité de la porte-pellet 5) contacter le centre d'assistance autorisé. 6) Vérifier que le trou du brasero correspond à la bougie, nettoyer le brasero. 7) Éliminer quelconque corps étranger de la cheminée ou du tuyau de sortie de fumée. 8) S'assurer qu'il y aie du courant. La substituer si elle est brûlée. 9) Fermer le tiroir -cendrier. 10) Effectuer le nettoyage périodiquement 11) Vérifier le fonctionnement de l'extracteur de fumées. 12) Contacter le centre d'assistance autorisé. 13) Vérifier le lieu de stockage du pellet et le substituer avec un peu de pellet sèche.
<p>Blocage du poêle. Le pellet n'est pas introduit dans la chambre de combustion.</p>	<ol style="list-style-type: none"> 1) Le réservoir vide 2) Moteur de visse sans fin sans granulés de bois 3) Problème technique du moteur de visse sans fin 4) Motoriducteur en panne 5) Fiche électrique en panne 	<ol style="list-style-type: none"> 1) Charger les granulés de bois dans le réservoir 2) Remplir le réservoir et avancer avec le première allumage en suivant les instructions 3) On recommande de détacher la prise du courant électrique avant de: <ul style="list-style-type: none"> -vider le réservoir et avec les mains, vider le moteur de visse sans fin des obstructions éventuels (sciure) - vider le coulisseau des obstructions -enlever la poussière de pellet qui se trouve au fond du réservoir. 4) Substituer le motoriducteur 5) Substituer la fiche électrique
<p>Le poêle fonctionne pendant quelques minutes, après il s'éteint.</p>	<ol style="list-style-type: none"> 1) La phase d'allumage n'est pas terminée 2) Absence momentané du courant électrique 3) Sonde de fumée défectueuse ou en panne 	<ol style="list-style-type: none"> 1) Répéter l'allumage. 2) Voir les instruction précédentes. 3) Vérifier et remplacer la sonde.
<p>Le moteur d'aspiration des fumées ne s'arrête pas</p>	<ol style="list-style-type: none"> 1) Le poêle n'a pas encore refroidi 	<ol style="list-style-type: none"> 1) Attendre que le poêle soit refroidi. Seulement à refroidissement accompli, le ventilateur s'éteignera. <p>Si le problème persiste, contacter le centre d'assistance autorisé.</p>

<p>Les granulés s'accumulent dans le pot de combustion, la vitre de la porte se salit et la flamme est faible</p>	<ol style="list-style-type: none"> 1) Tuyau de cheminée avec des parties qui sont trop longs ou obstrués. 2) Trop de pellet 3) Quantité excessive de pellet ou de dépôt de cendre dans le brasero 4) Le brasero ne se trouve pas dans son endroit 5) Vent contraire au flux de décharge 6) Manque d'air de combustion. 7) pellet humide ou inadapté 8) Moteur d'aspiration fumées en panne. 9) Porte fermée de mauvaise façon 	<ol style="list-style-type: none"> 1) Nettoyer le pot de combustion et contrôler que tous les orifices soient libres. Effectuer un nettoyage générale de la chambre de combustion et ramoner le conduit de fumée. Contrôler que l'entrée d'air ne soit pas bouchée. Vérifier l'état des joints de la porte vitrée. 2) Réduire dans les paramètres, le niveau de chargement du pellet 3) Bien nettoyer le brasero après avoir attendu l'éteignement total du poêle. Si ça arrive encore, contacter le centre d'assistance autorisé. 4) Vérifier que le trou du brasero ne correspond pas à la bougie 5) Contrôler la cheminée contre le vent/et ou éventuellement l'installer 6) Vérifier la position correcte du brasero, son nettoyage et vérifier que le tuyau d'aspiration de l'air soit libre, vérifier l'état des joints de la porte, augmenter le niveau des paramètres relatifs à la vitesse du ventilateur expulsion de fumées. Contacteur le centre d'assistance autorisé. 7) Changer le type de granulés. Contacteur le centre d'assistance autorisé. 8) Vérifier et, éventuellement, remplacer le moteur. Contacteur le centre d'assistance autorisé. 9) Contrôler que la vitre soit bien fermée et que le joint garantisse le verrouillage
<p>Odeur de fumée dans l'environnement. Eteignement du poêle</p>	<ol style="list-style-type: none"> 1) Mauvaise combustion 2) Mauvais fonctionnement du ventilateur de fumée 3) Mauvaise Installation du tuyau de cheminée 4) Obstruction de la cheminée 	<ol style="list-style-type: none"> 1) Contacter le centre d'assistance autorisé 2) Contacter le centre d'assistance autorisé 3) Contacter le centre d'assistance autorisé 4) Contacter le centre d'assistance autorisé
<p>En mode automatique, le poêle fonctionne toujours à la puissance maximale</p>	<ol style="list-style-type: none"> 1) Thermostat d'ambiance en position maximale 2) La sonde de détection température est endommagée. 3) Le Tableau de commande est défectueux ou il ne fonctionne pas. 	<ol style="list-style-type: none"> 1) Régler à nouveau la température du thermostat. 2) Vérifier le fonctionnement de la sonde et, éventuellement, la remplacer. 3) Vérifier le fonctionnement du tableau de commande et, éventuellement, le remplacer.
<p>Le moteur d'aspiration des fumées ne fonctionne pas.</p>	<ol style="list-style-type: none"> 1) Le poêle ne reçoit pas de courant électrique. 2) Le moteur est endommagé. 3) La carte électronique est défectueuse. 4) Le tableau de commande ne fonctionne pas. 	<ol style="list-style-type: none"> 1) Vérifier la tension du secteur d'alimentation et le fusible de protection. 2) Vérifier le moteur et le condensateur et, éventuellement, les remplacer. 3) Remplacer la carte électronique. 4) Remplacer le tableau de commande.

<p>Le feu s'éteint ou le poêle s'arrête automatiquement</p>	<ol style="list-style-type: none"> 1) Le réservoir du pellet est vide 2) Il manque l'alimentation 3) Le pellet ne sont pas introduits 4) Dépôt excessif de cendre dans le brasero. 5) Il y a eu l'intervention de la sonde de sécurité de température du pellet 6) Moteur de visse sans fin bloqué par un corps étranger. 7) La porte n'est pas parfaitement fermée parfaitement ou les joints sont épuisés 8) Le pellet n'est pas approprié 9) Contribution insuffisante du pellet 10) Cheminée ou tuyau obstrué par des corps étrangers ou des nids. 11) Intervention du pressostat 12) Moteur d'extraction de fumée en panne 13) Alarme activé 	<ol style="list-style-type: none"> 1) Remplir le réservoir du pellet 2) Contrôler la fiche et la présence d'énergie électrique 3) Remplir le réservoir du pellet 4) Bien nettoyer le brasero 5) Laisser que le poêle se refroidit complètement, rétablir la configuration manuelle et rallumer le poêle; si le problème continue, contacter le centre d'assistance technique 6) Détachée la fiche, vider le réservoir, enlever les corps étranges 7) Fermer la porte ou substituer les joints avec d'autres, originaux. 8) Changer le type de pellet avec un conseillé par la maison constructive. Parfois, sur la base du type de pellet, pendant le réglage des paramètres, il faut varier le niveau relatif au chargement du pellet. 9) Augmenter le niveau dans le paramètre relatif au chargement du pellet. Faire vérifier afflux du combustible par l'assistance technique. 10) Éliminer quelconque corps étrange de la cheminée. Nettoyer le tuyau de la cheminée et nettoyer périodiquement. 11) Vérifier l'obstruction éventuel du tuyau de la cheminée et si le pressostat fonctionne correctement. 12) Vérifier et éventuellement substituer le moteur. 13) Voir le paragraphe alarmes
<p>Le ventilateur de l'air de convention ne s'arrête jamais.</p>	<ol style="list-style-type: none"> 1) La sonde thermique de contrôle de la température est défectueuse ou ne fonctionne pas. 2) Le ventilateur est endommagé. 	<ol style="list-style-type: none"> 1) Vérifier le fonctionnement de la sonde et, éventuellement, la remplacer 2) Vérifier le fonctionnement du ventilateur et, éventuellement, le remplacer.
<p>Le poêle ne démarre pas.</p>	<ol style="list-style-type: none"> 1) Absence de courant électrique 2) Sonde granulés bloquée. 3) Fusible endommagé: 4) Le pressostat ne fonctionne pas (il signale un blocage) 5) Évacuation ou conduit de fumée obstrué. 	<ol style="list-style-type: none"> 1) Contrôler si la prise électrique est branchée et si l'interrupteur général est en position "I". 2) Débloquent en appuyant sur le thermostat postérieur. Si cela arrive encore, substituer le thermostat. 3) Remplacer le fusible 4) Remplacer le pressostat. 5) Nettoyer la sortie des fumées et/ou ramoner le conduit de fumée



Le producteur du poêle décline toute responsabilité. La garantie du produit déchoit en cas de dommages causés par non respect des avertissements indiqués ci-dessus. Toute intervention effectuée par un centre d'assistance technique sera à la charge du client au cas où les instructions cidessus exposées, ne soient pas suivies.

Le agradecemos haber elegido uno de nuestros productos, fruto de experiencias tecnológicas y de una continua investigación para lograr una calidad superior en términos de seguridad, confiabilidad y prestaciones.

En este manual encontrará toda la información y consejos útiles para poder utilizar su producto con la mayor seguridad y eficiencia.



Se aconseja actuar la instalación y la puesta en marcha a través de nuestro un Servicio de Asistencia Técnica autorizado en manera que se puedan averiguar en cualquier momento todos los pasajes.

- Instalaciones incorrectas, mantenimientos no correctamente efectuados, uso incorrecto del producto liberan a la empresa fabricante de todo eventual daño que derive del uso de la estufa.
- La máquina no debe ser utilizada como incinerador, no deben ser utilizados combustibles diferentes de pellet.
- Este manual ha sido redactado por el fabricante y es parte integrante del producto y debe acompañarlo a lo largo de toda su vida útil. En caso de venta o transferencia del producto, asegurarse siempre de que esté presente el manual, dado que la información en él contenida está dirigida al comprador y a todas aquellas personas que por distintos conceptos concurren a su instalación, uso y mantenimiento.
- Leer con atención las instrucciones y la información técnica contenidas en este manual antes de proceder a la instalación, utilización o cualquier intervención en el producto.
- El cumplimiento de las indicaciones contenidas en el presente manual garantiza la seguridad de las personas y del producto, la economía de funcionamiento y una mayor duración del mismo.
- El cuidadoso diseño y el análisis de los riesgos llevados a cabo por nuestra empresa han permitido realizar un producto seguro, sin embargo, antes de efectuar cualquier operación, se recomienda atenerse rigurosamente a las instrucciones indicadas en el siguiente documento y tenerlo siempre a disposición.
- Prestar máxima atención al movilizar las piezas de cerámica, donde estuvieran presentes.
- Controlar que la superficie sobre la que se instalará el producto sea totalmente plana.
- La pared donde va colocado el producto no puede ser de madera ni de material inflamable, además se deben mantener las distancias de seguridad.
- Durante el funcionamiento, algunas piezas de la estufa (puerta, manilla, laterales) pueden alcanzar temperaturas elevadas. Por lo tanto, prestar mucha atención y tomar las precauciones del caso, sobre todo en presencia de niños, personas ancianas, discapacitados y animales.
- El montaje debe ser efectuado por personas autorizadas (Centro de Asistencia Autorizado).
- Los esquemas y dibujos se proveen a título ilustrativo; el fabricante, en su intento de alcanzar una política de constante desarrollo y renovación del producto, puede aportar, sin previo aviso, las modificaciones que considere oportunas.
- Se recomienda, en la potencia máxima de funcionamiento de la estufa, la utilización de guantes para manejar la puerta de depósito de pellet y de el tirador de apertura de la puerta.
- Instalación está prohibido en las habitaciones o en ambientes con atmósferas explosivas.
- Utilice sólo piezas de repuesto recomendadas por el proveedor.



Nunca cubrir de ninguna manera el cuerpo de la estufa ni obstruir las ranuras ubicadas en la parte superior cuando el aparato esté funcionando. A todas nuestras estufas se les prueba el encendido en línea.

En caso de incendio, desconectar la alimentación eléctrica, utilizar un extintor a norma y eventualmente llamar a los bomberos. Llamar después al Centro de Asistencia Autorizado.

Este manual de instrucciones es una parte integrante del producto: asegúrese de que siempre se suministra con el aparato, incluso si se transfieren a otro propietario o usuario o trasladado a otro lugar. En caso de daño o pérdida, solicite otro ejemplar del área de servicio técnico.

Estos símbolos indican mensajes específicos en este folleto:

**ATENCIÓN:**

Este símbolo de advertencia se encuentra presente en distintos puntos del libro e indica que es necesario leer atentamente y comprender el mensaje al que se refiere puesto que **la inobservancia de lo que está escrito puede ocasionar serios daños a la estufa y poner a riesgo la incolumidad de quien la utiliza.**

**INFORMACIÓN:**

Con este símbolo se pretende resaltar la información que se considera importante para el buen funcionamiento de la estufa. La inobservancia de lo prescrito comprometerá el uso de la estufa haciendo que su funcionamiento resulte insatisfactorio.

Normativas y declaración de conformidad

Nuestra empresa declara que la estufa está conforme a las siguientes normas para la marca CE Directiva Europea:

- 2014/30 UE y sucesivos emendamientos;
- 2014/35 UE y sucesivos emendamientos;
- 2011/65 EU (directiva RoHS 2);
- Las nuevas reglas de Productos de la Construcción (CPR-Construction Products Reglamento) n° 305/2011 en relación con el mundo de la construcción;
- Para la instalación en Italia referirse a la UNI 10683/98 o sucesivas modificaciones.

Todas las leyes locales y nacionales y las normas europeas deben ser satisfechas en la instalación del maquinario;

- EN 55014-1; EN 55014-2; EN 61000-3-2; EN 61000-3-3; EN 60335-1; EN 60335-2-102; EN 62233, EN 50581.

Informaciones referidas a la seguridad

Se ruega leer atentamente este manual de uso y mantenimiento antes de instalar y poner en funcionamiento la estufa. En caso de dudas, dirigirse al revendedor o al Centro de Asistencia.

- La estufa a pellet debe funcionar sólo en ambientes destinados a vivienda. Esta estufa, al ser comandada por una tarjeta electrónica, permite una combustión completamente automática y controlada; en efecto, la centralita regula la fase de encendido, 5 niveles de potencia y la fase de apagado, garantizando un funcionamiento seguro de la estufa;
- El contenedor utilizado para la combustión hace caer en el recipiente de recolección gran parte de las cenizas producidas por la combustión de los pe-

llets. De todas maneras, controlar cotidianamente el contenedor, dado que no todos los pellet tienen altos estándares cualitativos (utilizar sólo pellet de calidad aconsejado por el fabricante);

Responsabilidad

Con la entrega del presente manual, declinamos toda responsabilidad, tanto civil como penal, por incidentes derivados del no cumplimiento parcial o total de las instrucciones contenidas en el mismo. Declinamos toda responsabilidad originada en el uso inadecuado de la estufa, el uso no correcto por parte del usuario, modificaciones y/o reparaciones no autorizadas, la utilización de repuestos no originales para este modelo.

El fabricante declina toda responsabilidad civil o penal directa o indirecta debida a:

- Insuficiente mantenimiento;
- Incumplimiento de las instrucciones contenidas en el manual;
- Uso no conforme a las directivas de seguridad;
- Instalación no conforme a las normas vigentes en el país;
- Instalación por parte de personal no calificado y no entrenado;
- Modificaciones y reparaciones no autorizadas por el fabricante;
- Utilización de repuestos no originales;
- Eventos excepcionales.



- Utilice sólo los pellets de madera;
 - Guardar el pellet en locales secos y no húmedos;
 - La estufa debe ser alimentada sólo con pellets de calidad de 6 mm de diámetro y una longitud máxima de 30 mm del tipo recomendado por el fabricante;
 - Antes de conectar eléctricamente la estufa, debe estar lista la conexión de los tubos de descarga con el conducto de humos;
 - La rejilla de protección ubicada dentro del depósito de pellet no debe quitarse nunca;
 - En el ambiente en que se instale la estufa debe haber suficiente renovación de aire;
 - Está prohibido hacer funcionar la estufa con la puerta abierta o con el cristal roto;
 - No utilice la estufa como incinerador; el calentador debe ser utilizado sólo para la finalidad prevista.
- Cualquier otro uso se considera impropio y por tanto peligroso. No coloque en la tolva aparte de pellets de madera;
- Cuando la estufa este encendida, se encuentra a alta temperatura las superficies, de cristal, del tirador y de los tubos: durante el encendido, estas partes no se deben tocar sin las adecuadas protecciones;
 - Mantener a una distancia adecuada (segura) de la estufa el combustible y otros materiales inflamables.

Carga del depósito de pellet

La carga del combustible se realiza por la parte superior de la estufa abriendo la puerta.

Echar las pellas en el depósito; vacío contiene aproximadamente 11 kg de pellet. Para facilitar el procedimiento realizar la operación en dos fases:

- Echar la mitad del contenido en el interior del depósito y esperar a que el combustible se deposite en el fondo;
- Terminar la operación echando la otra mitad;
- Mantenga la cubierta cerrada, después de cargar los pellets, la tapa del depósito de combustible;
- Antes de cerrar la puerta carga pellet asegúrese de que no hay restos de pellets de todo el sello. En caso limpiar cuidadosamente para no comprometer los juntas de sellado.

La estufa es un producto por calentamiento, se presentan las superficies externas particularmente caliente. Por esta razón, se recomienda extrema precaución al operar en particular:

- No toque el cuerpo de la estufa y los diversos componentes, no se acercan a la puerta, podría causar quemaduras;
- No toque los gases de escape;
- No realice ningún tipo de limpieza;
- No tire las cenizas;
- No abra la bandeja de ceniza;
- Tenga cuidado de que los niños no se acerquen;



No quitar nunca la rejilla de protección del interior del depósito; durante la carga evitar que el saco de los pellet entre en contacto con superficies calientes.

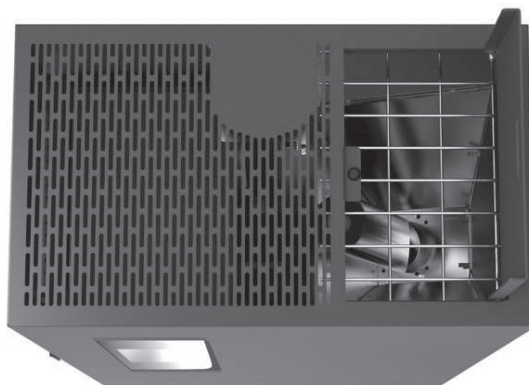

Instrucciones para un uso seguro y eficaz

- El dispositivo puede ser utilizado por parte de niños no menores de 8 años de edad y por las personas con capacidades físicas, sensoriales o mentales reducidas, falta de experiencia o conocimiento pero siempre bajo la supervisión o después que la misma ha recibido instrucciones relativas a su uso seguro y a la comprensión de los peligros inherentes a ella. Los niños no deben jugar con el aparato. Limpieza y mantenimiento destinados a la realización del usuario no deben ser hechos por los niños sin supervisión;
- No utilice la estufa como escalera o andamio;
- No ponga a secar ropa sobre la estufa. Cualquier tendedero o algo similar deben mantener una distancia adecuada de la termo estufa. - Riesgo de incendio;
- Explicar con cuidado de que la estufa está hecho de material sometido a altas temperaturas para los ancianos, los discapacitados, y en particular para todos los niños, manteniéndolos alejados de la estufa durante el funcionamiento;
- No toque la estufa con las manos húmedas, ya que este es un aparato eléctrico. Desconecte siempre la alimentación antes de trabajar en la unidad;
- La puerta debe estar siempre cerrada durante el funcionamiento;
- La estufa debe estar conectada a un sistema eléctrico equipado con un conductor de puesta a tierra de acuerdo con la normativa 73/23 y 93/98 CEE;
- El sistema debe ser la adecuada energía eléctrica declarada la estufa;
- No lave el interior de la estufa con agua. El agua podría dañar el aislamiento eléctrico, provocando una descarga eléctrica;
- No exponga su cuerpo al aire caliente durante mucho tiempo. Evite calentar demasiado la sala en la que se encuentra y donde está instalada la estufa. Esto puede dañar las condiciones físicas y causar problemas de salud;
- No lo exponga a dirigir el flujo de aire caliente de las plantas o los animales;
- La estufa de pellets no es un elemento de cocción;
- Las superficies externas durante el funcionamiento puede estar muy caliente. No los toque, salvo con la protección adecuada
- El enchufe del cable de alimentación del dispositivo debe conectarse solo después de la instalación y el montaje del dispositivo, y debe permanecer accesible después de la instalación si el dispositivo no está equipado con un interruptor de dos polos adecuado y accesible.
- Preste atención para que el cable de alimentación (y cualquier otro cable externo al aparato) no toque las partes calientes.
- No coloque objetos, gafas, infusorios ni fragancias de la habitación sobre la estufa, ya que podrían dañar o dañar la estufa (en este caso, la garantía no responde).

Ambiente de ejercicio

Para conseguir un buen funcionamiento de la estufa y una buena distribución de la temperatura, ésta debe colocarse en un lugar en el que pueda afluir el aire necesario para la combustión de las pellas (deben estar disponibles unos 40 m³/h) según la norma para la instalación y las normas vigentes en el país. El volumen del ambiente no debe ser inferior a 30 m³. El aire debe entrar a través de aberturas permanentes realizadas en las paredes (cerca de la estufa) que den al exterior, con una sección mínima de 100 cm².

Dichas aberturas deben estar realizadas de manera que no puedan quedar obstruidas de ningún modo. El aire puede tomarse también de locales adyacentes al que se necesita ventilar a condición de que estén provistos de toma de aire externo, de que no sean utilizados como dormitorio o baño y de que no se trate de un lugar con peligro de incendio, como por ejemplo garajes, leñeras o almacenes de material inflamable, respetando de manera taxativa todo lo prescrito por las normas vigentes.



Non se admite la instalación de la estufa en dormitorios o baños ni en lugares en los que haya ya instalado otro aparato de calentamiento sin un aflujo de aire autónomo (chimenea, estufa, etc.). Está prohibido colocar la estufa en ambientes de atmósfera explosiva. El pavimento del local en el que se instala la estufa debe presentar dimensiones adecuadas para sostener el peso de la misma. Si las paredes son de tipo inflamable, mantener una distancia posterior mínima de (A) 20 cm, lateral de (B) 40 cm y anterior de 100 cm y en caso de presencia de objetos considerados particularmente delicados (muebles, cortinas, sofás), aumentar considerablemente la distancia de la estufa. Las dos paredes laterales de la estufa deben ser accesibles para su mantenimiento por técnicos autorizados.



En presencia de suelos de madera predisponer superficie salva pavimento en conformidad con las normas vigentes en País.

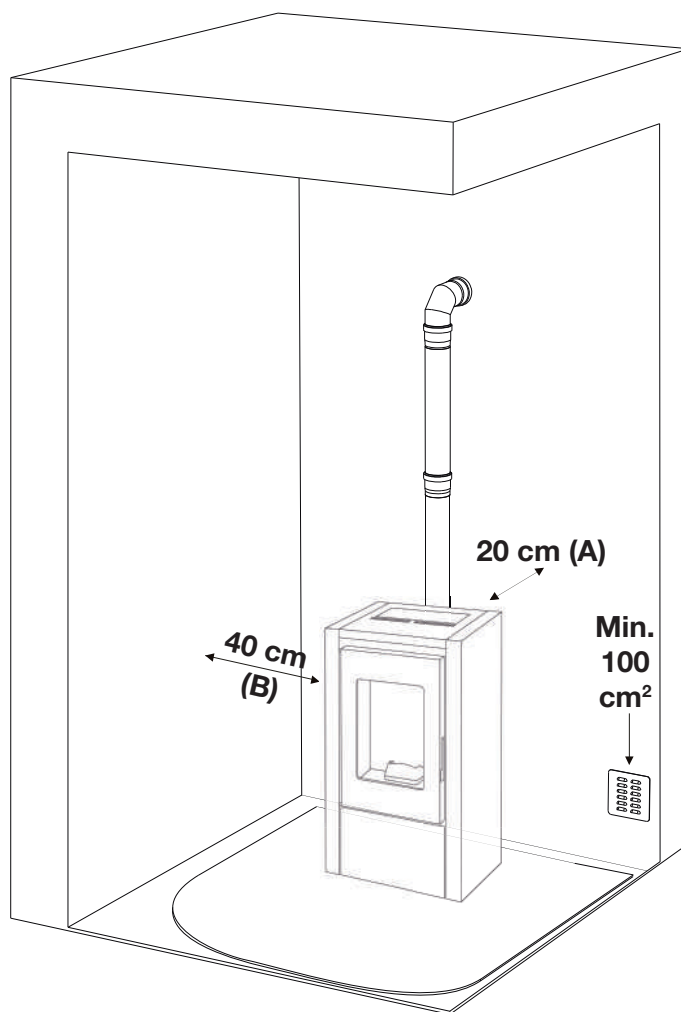

Conexión con la toma de aire externo

Es indispensable que en el local en el que se instala la estufa pueda afluir por lo menos tanto aire como el que requiere la regular combustión del aparato y la ventilación del local. Esto florerías verificar por aberturas permanentes hacia el exterior realizadas en las paredes local que se necesita ventilar o de las habitaciones contiguas, siempre y cuando no hay puertas que impiden el flujo de aire dentro de la habitación.

Con este fin, es necesario efectuar en la pared externa y cerca de la estufa un orificio de tránsito con una sección libre mínima de 100 cm² (orificio diámetro 12 cm o cuadrado 10x10 cm), protegido con una rejilla en el interior y en el exterior.

Además, la toma de aire debe:

- comunicar directamente con el ambiente de la instalación.
- estar protegida con una rejilla, una red metálica o con otra protección idónea que no reduzca la sección mínima.
- estar colocada de manera que no puede quedar obstruida.

Conexión del conducto de humos trasero.

La estufa se suministra preparada con la salida de humo posterior, con ensamblada la conexión de humos de 80 mm de diámetro (presente en el tanque) en la caja de humo posterior (Fig. 1).



Fig. 1

Conexión del conducto de humos superior.

Dado que la estufa está configurada para la salida de humo trasera, es necesario quitar la cubierta estética desatornillando los tornillos (Fig. 2) y levantándolos hacia arriba (Fig. 3).

Luego rompe de la cubierta ya precortada, retire la brida y la junta preinstaladas en la salida del conducto de humo (Fig.4).

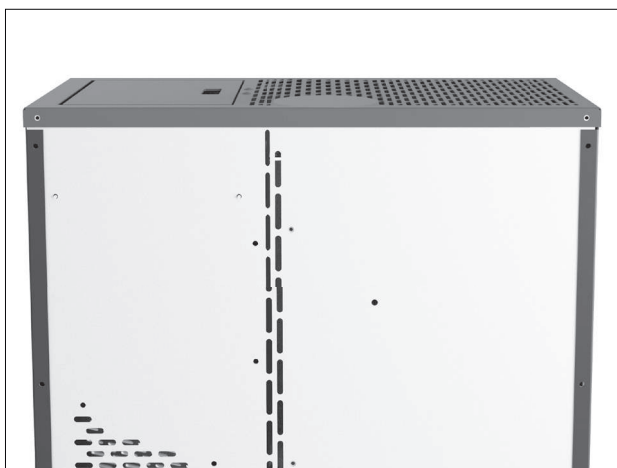

Fig. 2



Fig. 4



Fig. 3

Coloque la brida y la junta en la caja de humos trasera (Fig.5-6). Esta brida se puede utilizar como un compartimento de inspección.



Fig. 5



Fig. 6

Recupere la conexión de humos de 80 mm de diámetro (presente en el tanque) e instálelo en la conexión especial (Fig. 7-8).



Fig. 7



Fig.8

Ahora siga las instrucciones para la conexión al conducto de humo de los siguientes capítulos, teniendo en cuenta que, en el caso de una salida de humo en la parte superior de la estufa, no es necesario instalar la conexión en T.

Para obtener los resultados del test report, cargue los performance parameters en posesión del fabricante y del técnico calificado que puede usarlos solo después de verificar que la instalación pueda reproducir las condiciones del laboratorio.

Conexión con el cañón de humo

Las dimensiones internas del cañón de humos no deben sobrepasar los 20x20 cm o los 20 cm de diámetro; en caso de que se superen estas dimensiones o de que el cañón de humos esté en malas condiciones (por ejemplo grietas, aislamiento escaso, etc.) se aconseja introducir en el cañón de humos un tubo de acero inox de un diámetro adecuado en toda su longitud, hasta la cima.

Comprobar con instrumentos adecuados que haya un tiro entre 3 Pa et 10 Pa. Este tipo de conexión, incluso en el caso de falta momentánea de la corriente, asegura la evacuación de los humos.

Colocar en la base del cañón de humos una inspección para su control periódico para su limpieza, que debe realizarse anualmente.

Controlar estrictamente que se haya instalado una cumbre antiviento según las normas vigentes.

Conexión con un conducto exterior con tubo aislado o doble pared

Deben utilizarse sólo tubos aislados (doble pared) de acero inox lisos en el interior (no está admitido el uso de tubos inox flexibles) fijados a la pared.

Colocar en la base del conducto vertical externo una inspección para su control periódico y para su limpieza, que debe realizarse anualmente.

Efectuar la conexión hermética con el cañón de humos con los racores y tubos aconsejados por productor. Controlar estrictamente que se haya instalado una cumbre antiviento según las normas vigentes. Comprobar con instrumentos adecuados que haya un tiro entre 3 Pa et 10 Pa.

Conexión con un cañón de humos o con conducto de humos

La conexión entre la estufa y el cañón de humos no debe tener una inclinación de menos del 3%, la longitud del tramo horizontal no debe superar los 2 m y el tramo vertical de un racor con forma de T a otro (cambio de dirección) no debe ser inferior a 1,5 m. Comprobar con instrumentos adecuados que haya un tiro entre 3 Pa et 10 Pa.

Colocar en la base del cañón de humos una inspección para su control periódico y para su limpieza, que debe realizarse anualmente.

Efectuar la conexión hermética con el cañón de humos con los racores y tubos aconsejados por productor.

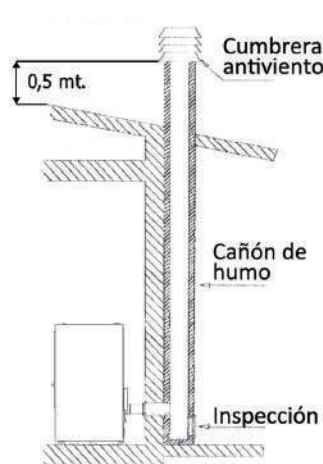
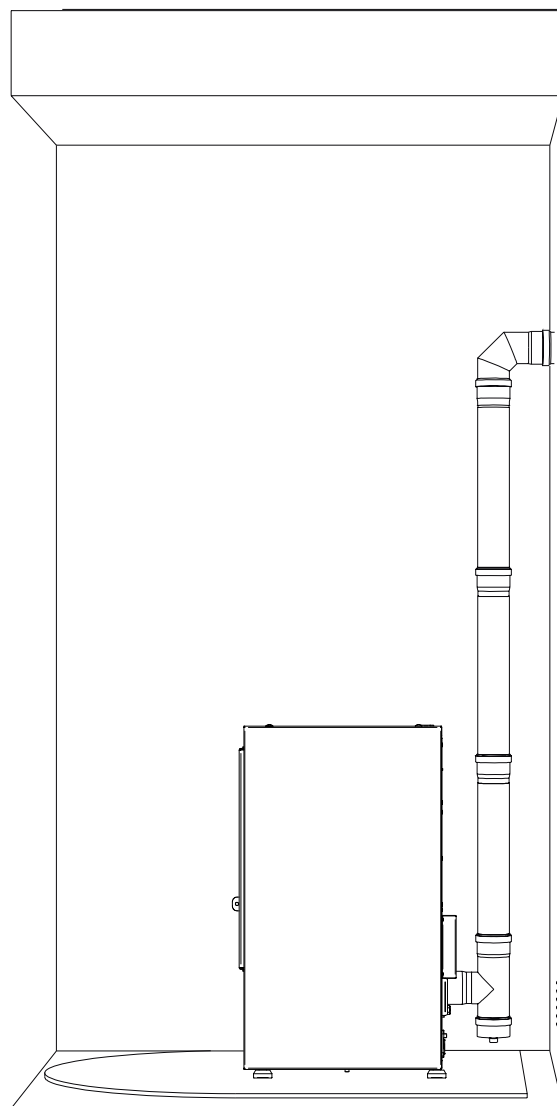

Fig. 2: conexión con el cañón de humo

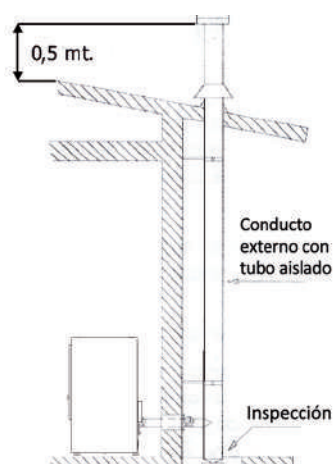

Fig. 3: conexión a un conducto exterior con tubo aislado o doble pared una cumbre antiviento

Chimenea de gas de combustión

Evite el contacto con chimenea combustible (por ejemplo, las vigas de madera) y en todo caso proveer a su aislamiento con material ignífugo. En caso de paso de tuberías a través de los techos o paredes, se recomienda utilizar los kits especiales de cruzar, certificados, están disponibles comercialmente.

En el caso de un incendio en la chimenea, apague la estufa, desconectarse de la red y nunca abrir la puerta. Luego llame a las autoridades.

Tapa de la chimenea

La tapa de la chimenea deberá respetar los siguientes requisitos:

- Debe tener el diámetro equivalente y la forma interna de la salida de humos.
- Debe tener un diámetro de salida útil que no sea menor del doble del de la salida de humos.
- La parte de la chimenea que sobresale del techo o que esté en contacto con el exterior (por ejemplo, en el caso de lofts o áticos abiertos), deberá estar cubierta con elementos de ladrillo o de baldosa, debiendo, en cualquier caso, estar bien aislada.
- Debe construirse para evitar que entre la lluvia, la nieve y cuerpos extraños en la salida de humos, de tal forma que la descarga de los productos de combustión no se vea interferida o inhibida por el viento procedente de cualquier parte o por la fuerza que sea (una tapa de chimenea a prueba de viento).
- La tapa de la chimenea deberá posicionarse de tal forma que se garanticen la dispersión y dilución adecuadas de los productos de combustión y, además, deberá encontrarse fuera de la zona de reflujo. Esta zona tiene diferentes dimensiones y formas dependiendo del ángulo de inclinación del tejado, de manera que será necesario adoptar alturas mínimas (fig. 2).
- La tapa de la chimenea deberá ser de un tipo a prueba de viento y deberá encontrarse por encima de la cumbre.
- Las eventuales estructuras u otros obstáculos que se encuentren más altos que la tapa de la chimenea no deberán encontrarse demasiado cerca de la propia tapa de la chimenea.
- La estufa no se debe instalar en la chimenea compartida.

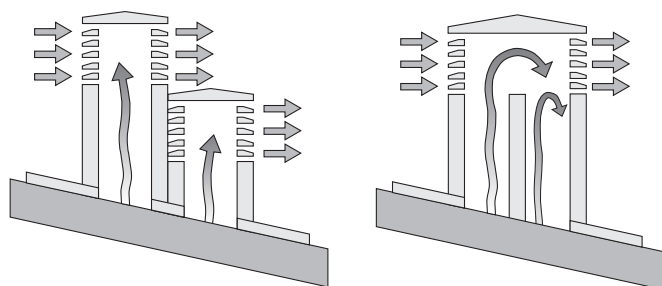

SI

NO

Fig. 5: características de la tapa de la chimenea

Distancia de objetos

Además se recomienda mantener el pellet y todos los materiales inflamables a una distancia adecuada de la estufa

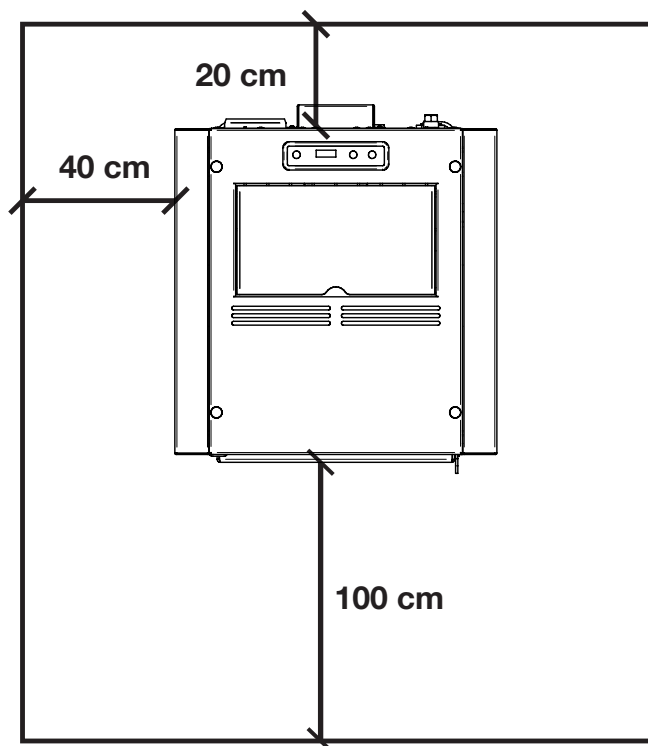

NOTA:

- el aparato debe ser instalado por un técnico cualificado que posea los requisitos técnico-profesionales según el D. M. 37/2008 que, bajo su responsabilidad, garantice el respeto de las normas según las reglas de la buena técnica;
 - la estufa debe ser conectada a una instalación de calefacción y/o a una red de producción de agua caliente sanitaria, compatible con su rendimiento y su potencia;
 - también es necesario tener en consideración todas las leyes y normas nacionales, regionales, provinciales y municipales del país donde se instala;
 - controle que el piso no sea inflamable: si es necesario utilice una tarima adecuada;
 - en el local donde se instala el generador de calor no deben preexistir ni ser instaladas campanas con extractor o conductos de ventilación de tipo colectivo.
- En el caso en que estos aparatos se encuentren en locales adyacentes comunicantes con el local de instalación, está prohibido su uso simultáneamente al generador de calor, donde exista el riesgo de que uno de los dos locales sea puesto en depresión con respecto al otro;
- no está admitida la instalación en habitaciones o baños;

Panel de control

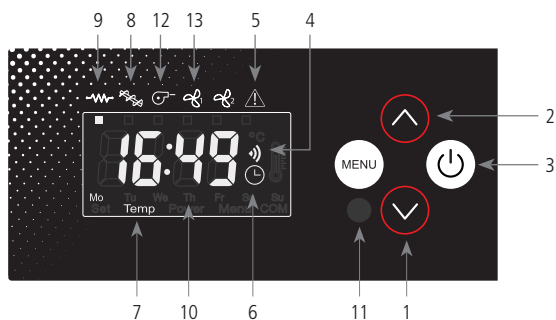

1. Disminución temperatura o potencia
2. Aumentación temperatura o potencia
3. Botón On/Off
4. Receptor mando a distancia
5. Led alarma
6. Led crono termóstato
7. Led temperatura ok
8. Led de carga pellet
9. Led encendido
10. Display LED 7 segmentos
11. Led On/Off
12. Led extractor de humo
13. Led ventilador ambiente

Botones y funciones display

1. El botón, en el menú Set temperatura, permite bajar la temperatura desde un valor máximo de 40°C hasta un valor mínimo de 7°C. Dentro del menú "Set potencia" permite en cambio bajar la potencia de trabajo de la estufa desde un máximo de 5 hasta un mínimo de 1

2. El botón, del menú Set temperatura, permite de aumentar la temperatura desde un valor mínimo de 7°C hasta un valor máximo de 40°C. En el menú "Set potencia" permite en cambio aumentar la potencia de trabajo de la estufa desde un mínimo de 1 hasta un máximo de 5.

3. Mantener pulsado al menos 2 segundos para encender o apagar la estufa.

4. Sonda de recepción de las ordenes transmitidas desde el mando a distancia.

5. El Led parpadea en caso de una anomalía de funcionamiento o de una alarma.

6. Indica que la programación automática de los encendidos y apagados, única o diaria, está activa. La programación automática puede ser efectuada únicamente a través del mando a distancia (mando a distancia opcional).

7. Se enciende cuando se alcanza a la temperatura impuesta. En este caso en el display aparece también la inscripción "Eco", alternada al valor de la temperatura del ambiente.

8. El Led está parpadea cada vez que se hace la carga del pellet en el interior de la estufa.

9. Se activa solo en fase de encendido de la estufa para señalar que la resistencia está calentando el aire necesario para el encendido del pellet.

10. En el display se visualiza las diferentes modalidades de funcionamiento de la estufa y también la temperatura del ambiente y la potencia de trabajo impuesta por el usuario. En el caso de un mal funcionamiento de la estufa, en el display se visualizan las señalizaciones de error (ver parágrafo señalizaciones alarmas).

11. El Led indica los diferentes estados de la estufa:

- encendido si la estufa está trabajando o solo encendida
- apagado si la estufa está en "Off"
- parpadeando si se está haciendo un ciclo de apagado.

Regulación de la estufa

Modificación temperatura ambiente deseada

Para variar la temperatura deseada proceder como sigue: apretar una vez el botón \ominus (1) para entrar en el menú de impostación de la temperatura. A esto punto en el display aparecerá la inscripción "Set", alternada a la temperatura deseada. A través de los botones \ominus (1) y \oplus (1-2) bajar o aumentar el valor querido. La salida da el menú Set temperatura será automática después unos segundos de inactividad en el mismo menú.

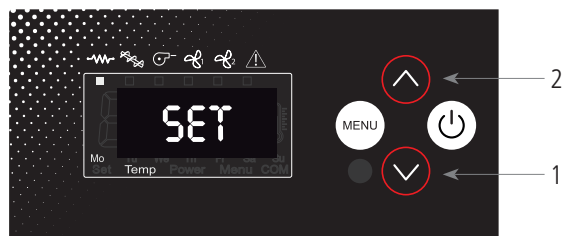

Modificación potencia de trabajo

Para variar la potencia de trabajo deseada proceder como sigue: apretar una vez el botón \oplus (2) para entrar en el menú de imposición de la potencia de trabajo.

En este punto en el display aparecerá la inscripción "Pot", alternada a la potencia que es posible seleccionar entre las 5 disponibles.

A través de los botones \ominus (1) y \oplus (2) bajar o aumentar el valor deseado.

La salida del menú "Set potencia" será automática después unos segundos de inactividad en el mismo menú.

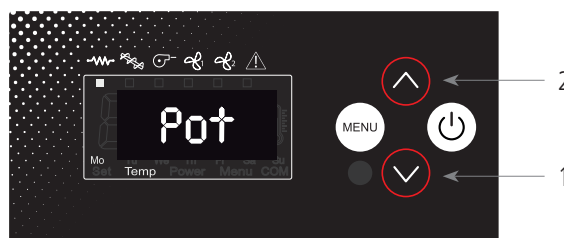

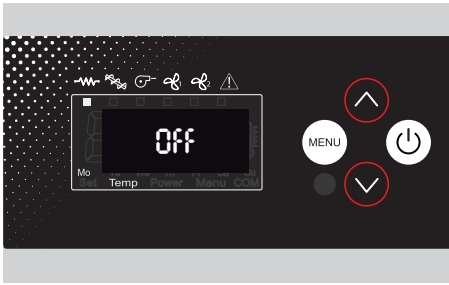

Off
La estufa esta apagada

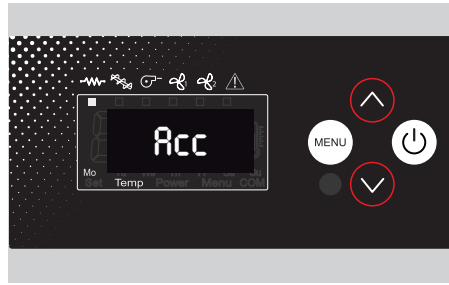

Acc
La estufa está en la fase de precalentamiento de la resistencia. Se enciende en la pantalla el led de la resistencia eléctrica y del extractor de humos

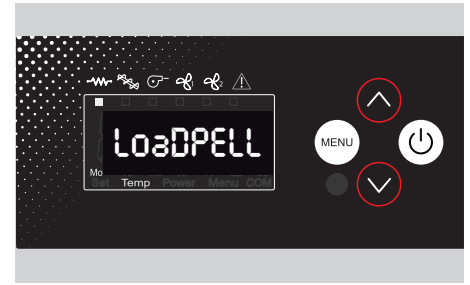

Load PELL
La estufa está en la fase de carga de pellets y la resistencia está activada. En la pantalla se enciende el LED de resistencia, del extractor de humo y alternativamente el de la coclea.

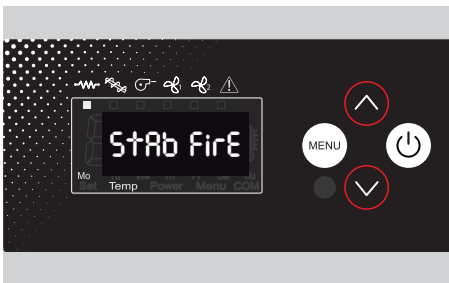

StAb FirE
La estufa se está estabilizando después de alcanzar la temperatura mínima para considerarse encendida. La resistencia eléctrica se apaga. En la pantalla se enciende el led del extractor de humos y alternativamente el de la coclea.

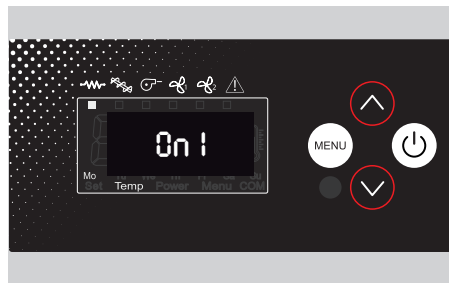

On 1
La estufa está en funcionamiento. El número indica la potencia en la que se encuentra. En la pantalla se ilumina el LED del extractor de humo, del ventilador ambiental y, alternativamente, de la coclea.

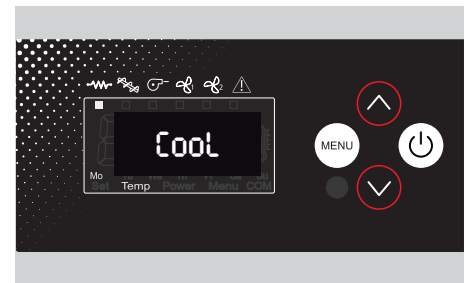

Cool
La estufa se apaga y el extractor de humos funciona a la máxima velocidad. En la pantalla solo está encendido el led del extractor de humos.

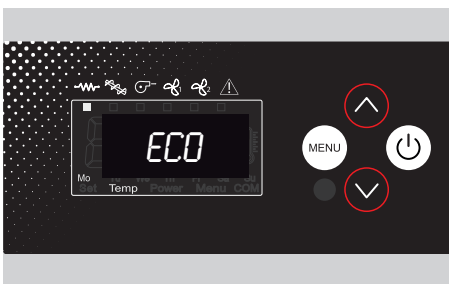

Eco
La estufa ha alcanzado la temperatura establecida por el usuario y cambia a la potencia 1 para mantener la temperatura constante.



Stop FirE
La estufa está en la fase de limpieza del brasero. El extractor de humos funciona al máximo.

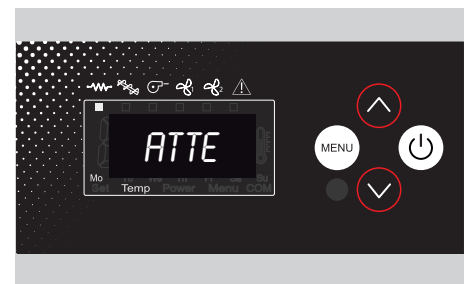

AtTE
Aparece cuando se intenta reiniciar la estufa mientras se está realizando un ciclo de enfriamiento. Espere a que se complete el ciclo de apagado, limpie el brasero y continúe con un nuevo encendido.

La programación del usuario es posible a través del menú accesible presionando la botón 2 y luego la botón 8. El menú técnico aparecerá de la siguiente manera:

MN01	Dia actual	
MN02	Hora actual	
MN03	Minutos actuales	
MN04	Acceder a los parámetros técnicos.	
MN05	Timer ON 1	Programación por hora Arranque Timer 1
MN06	Timer OFF 1	Programación por hora Arranque Timer 1
MN07	Timer 1 ON/OFF	Habilitación Programa 1 y programación semanal
MN08	Timer ON 2	Programación por hora Arranque Timer 2
MN09	Timer OFF 2	Programación por hora Arranque Timer 2
MN10	Timer 2 ON/OFF	Habilitación Programa 2 y programación semanal
MN11	Timer ON 3	Programación por hora Arranque Timer 3
MN12	Timer OFF 3	Programación por hora Arranque Timer 3
MN13	Timer 3 ON/OFF	Habilitación Programa 3 y programación semanal

Para acceder al menú, presione el botón 2 e inmediatamente después del botón 8. Presione el botón 8 otra vez para ir al siguiente menú.

12.1 Configuración del día actual

Ajustar el menú MN02 según el día actual. Esta configuración debe realizarse solo una vez, luego se actualizará automáticamente por el reloj interno de la tarjeta. El ajuste OFF no cambia el ajuste actual.

DAY1	Lunes
DAY2	Martes
DAY3	Miercoles
DAY4	Jueves
DAY5	Viernes
DAY6	Sabado
DAY7	Domingo
OFF	No considerado

12.2 Configuración de la hora actual

Presione la tecla 2 y la tecla 8 varias veces para seleccionar MN02. Luego presione las teclas 1 y 2 para configurar la hora actual. Al final, presione la tecla 8 varias veces hasta que salga del menú técnico o espere 20 segundos.

12.3 Configuración de minutos actuales

Presione la tecla 2 y la tecla 8 varias veces para seleccionar MN03. Luego presione las teclas 1 y 2 para configurar la hora actual. Al final, presione la tecla 8 varias veces hasta que salga del menú técnico o espere 20 segundos.

12.4 Menú técnico

Presione la tecla 2 y la tecla 8 varias veces para seleccionar MN04. Luego presione las teclas 1 y 2 para seleccionar el menú como se describe en el párrafo. Al final, presione la tecla 8 varias veces hasta que salga del menú técnico o espere 20 segundos.

12.5 Timer ON 1-2-3 horas minutos ignición

Presione la tecla 2 y la tecla 8 varias veces para seleccionar el menú deseado en función del timer que desea cambiar. Luego presione las teclas 1 y 2 para configurar las horas y los minutos del timer. Luego presione las teclas 1 y 2 para ajustar las horas y minutos del temporizador

12.6 Timer OFF 1-2-3 horas minutos apagado

Presione la tecla 2 y la tecla 8 varias veces para seleccionar MN06. Luego presione las teclas 1 y 2 para ajustar las horas y minutos del timer. Luego presione las teclas 1 y 2 para ajustar las horas y minutos del timer.

Control remoto

Mediante el control remoto (Fig. 3) que tiene la capacidad de ajustar la temperatura, la potencia y el encendido/apagado de la estufa.

Para encender la estufa, pulse el pulsador ϕ y la estufa entra automáticamente en la fase de puesta en marcha.

Al pulsar los pulsadores. \uparrow + (1) y \downarrow - (2) ajustar la temperatura del agua, mientras que usando el \uparrow + (6) y \downarrow - (5) se regula la potencia de operación. Para desactivar la estufa mantenga pulsado el botón ϕ .

Para reemplazar la batería de 3 voltios, en la espalda, el centro de la tapa y tire de la palanca en el lado de la misma, reemplace la batería con la polaridad correcta.



Fig. 3

NO ACC

Si durante la fase de encendido, la temperatura de los gases de combustión no aumenta en un valor establecido o no alcanza la temperatura establecida en el tiempo establecido, la placa entra en un error de encendido

- La fase de encendido finaliza y la estufa entra en enfriamiento controlado.
- "ALAR/No/Acc" en la pantalla indica este error.
- La señal de alarma finaliza al reiniciar manualmente la tarjeta presionando la tecla ON / OFF durante aproximadamente 2 segundos.

NO FIRE

Si durante la fase de trabajo, la estufa se apaga (la temperatura del gas de combustión cae por debajo del parámetro P-13), la estufa entra en enfriamiento controlado.

- "ALAR/No/Fire" en la pantalla indica este error.
- La señal de alarma finaliza al reiniciar manualmente la tarjeta presionando la tecla ON / OFF durante aproximadamente 2 segundos.

BLACK OUT

Si durante la fase de trabajo falta la tensión de la red, la estufa se enciende nuevamente, y indica el BLACK OUT con esta alarma. La estufa entra en enfriamiento controlado.

- "Blackout" en la pantalla indica este error.
- La señal de alarma finaliza al reiniciar manualmente la tarjeta presionando la tecla ON / OFF durante aproximadamente 2 segundos.

FAN FAIL

Si durante la fase de trabajo, el extractor de humo baja y la tabla no puede mantener la velocidad establecida, la estufa entra en enfriamiento controlado.

- "Aiar/Fan/Fail" en la pantalla indica este error.
- La señal de alarma finaliza al reiniciar manualmente la tarjeta presionando la tecla ON / OFF durante aproximadamente 2 segundos.

SIC DEP FAIL

Si durante la fase de trabajo, el interruptor de presión o el termostato de seguridad indican una anomalía, la estufa entra en enfriamiento controlado.

- "Aiar/Dep/Sic/Fail" en la pantalla indica este error.
- La señal de alarma finaliza al reiniciar manualmente la tarjeta presionando la tecla ON / OFF durante aproximadamente 2 segundos.
- Haga que un centro de servicio autorizado revise el interruptor de presión y el termostato.

HOT PCB

Si durante el funcionamiento, el tablero de control alcanza y excede los 70 ° C durante más de 3 minutos, se señala la situación de peligro y la estufa entra en modo de enfriamiento debido al sobrecalentamiento interno.

- "Hot/Pcb" en la pantalla indica este error.
- La señal de alarma finaliza al reiniciar manualmente la tarjeta presionando la tecla ON / OFF durante aproximadamente 2 segundos.
- Haga revisar la estufa por un técnico.

SERV

Cuando aparece la palabra "serv" en la pantalla, significa que la estufa ha alcanzado las 1200 horas de funcionamiento, por lo que es recomendable que se ponga en contacto con el centro de servicio autorizado para el mantenimiento de temporada.

Las operaciones de control deben ser llevadas a cabo por el usuario y solo en el caso de no solución, póngase en contacto con el Centro de Asistencia Técnica.

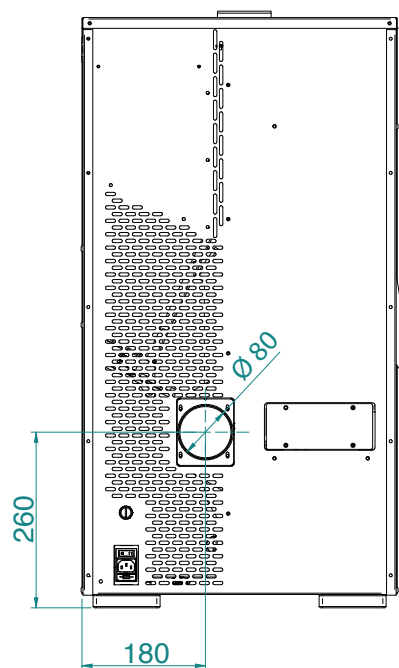
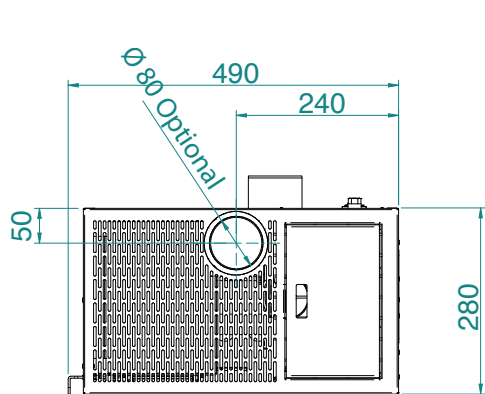
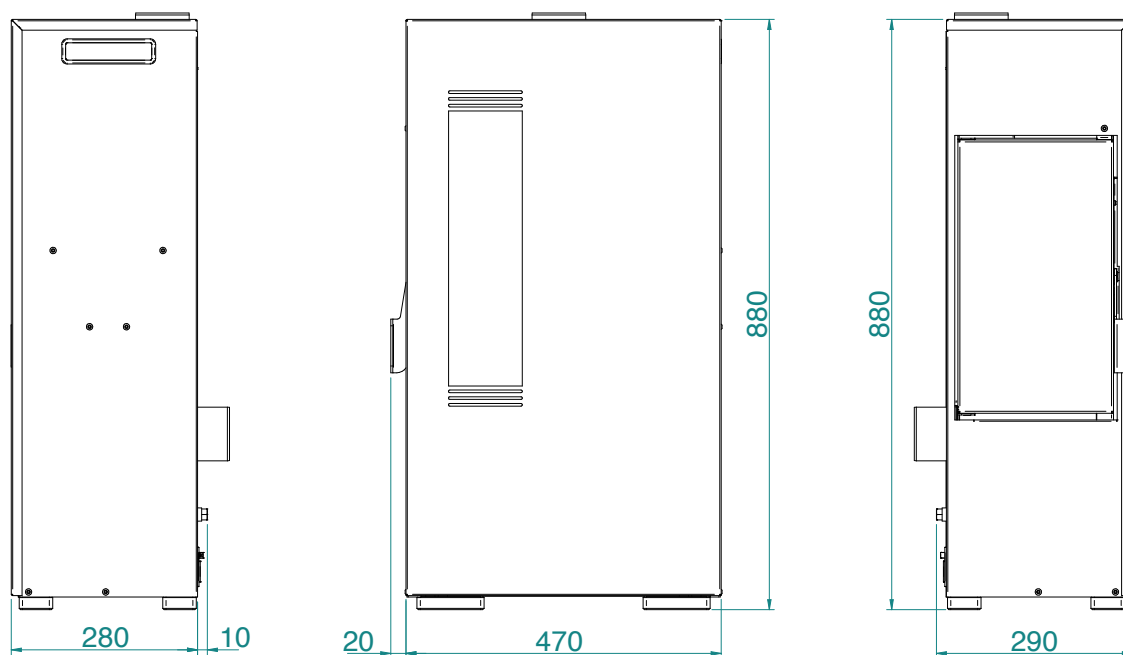

NOTA:

- las medidas son aproximadas y pueden variar de acuerdo a la estética de la estufa
- las posiciones de los tubos en la vista posterior son indicativos y con una tolerancia de +/- 10 mm
- medidas con una tolerancia de unos 10 mm

PARÁMETROS	UNIDAD M.	MINI 5
Potencia global	kW	4,9
Potencia nominal	kW	4,4
Potencia térmica reducida	kW	2,1
Concentración CO potencia nominal 13% O2	mg/m ³	178
Concentración CO potencia reducida 13% O2	mg/m ³	488
Eficiencia nominal	%	89,63
Eficiencia	%	92,32
Portada humos (min-máx)	g/s	4,2 - 2,7
Tiro aconsejado (min-máx)	Pa	3 - 10
Temperatura humos (min-máx)	°C	85 - 142
Capacidad del depósito de pellets	Kg	11
Combustible recomendado	(ø x H) mm	pellet 6 x 30
Volumen calentable	m ³	130
Diámetro descarga humos	mm	80
Diámetro aspiración aire	mm	50
Tensión nominal	V	230
Frecuencia nominal	Hz	50
Absorción eléctrico encendido	W	315
Absorción eléctrico (min/máx)	W	43 - 75
Peso estufa	Kg	45
clase energética		A +
IEE		124
Decreto ambiental n.186		★★★★☆
Nº Test Report		2003792
Polvos al 13% O2 Rif. potencia térmica nominal	mg/m ³	18

Se recomienda que el control de las emisiones después de la instalación.

Pellet

Los pellets son cilindros de madera prensada, producidos a partir de residuos de serrín y elaboración de madera (virutas y serrín) generalmente producidos por aserraderos y carpinterías. La capacidad colante de la lignina contenida en la leña permite conseguir un producto compacto sin aditivos y sustancias químicas extrañas a la madera y se consigue por lo tanto un combustible natural de alto rendimiento.

El uso de pellets ordinarios o de cualquier otro material no idóneo puede dañar algunos componentes de la estufa y perjudicar su funcionamiento correcto: lo que puede determinar el cese de la garantía y de la responsabilidad del productor.

Para nuestras estufas se tiene que utilizar pellets de 6 mm de diámetro, longitud de 30 mm y con una humedad máxima del 8%. Es recomendado almacenar el pellets lejos de fuentes de calor y en lugares sin humedad o sin atmósferas explosivas.



Mantenimiento y limpieza estufa

Antes de efectuar cualquier operación de mantenimiento en la estufa, tomar las siguientes precauciones:

- asegurarse que todas las piezas de la estufa estén frías;
- asegurarse que las cenizas estén totalmente apagadas;
- asegurarse que el interruptor general esté en posición OFF;
- desconectar el enchufe de la toma, para evitar contactos accidentales;
- concluida la fase de mantenimiento, controlar que todo esté en orden como antes de la intervención (brasero colocado correctamente).



Limpieza del vidrio

El vidrio es de tipo autolimpiante, por lo tanto, mientras la estufa está funcionando, una capa de aire se desplaza a lo largo de la superficie del mismo, manteniendo alejadas cenizas y suciedad; no obstante, luego de algunas horas se formará una pátina grisácea que debe limpiarse cuando se apague la estufa. Que el vidrio se ensucie depende además de la calidad y cantidad de pellet utilizado. La limpieza del vidrio debe efectuarse con la estufa fría con los productos aconsejados y testados desde la nuestra empresa. Cuando se lleva a cabo esta operación, observar siempre que la guarnición gris alrededor del vidrio esté en buen estado; la falta de control de la eficiencia de esta guarnición puede comprometer el funcionamiento de la estufa. No obstante, pellet de baja calidad puede hacer que se ensucie el vidrio.

 Se ruega seguir atentamente las siguientes instrucciones para la limpieza. Su incumplimiento puede provocar problemas en el funcionamiento de la estufa.

Limpieza del brasero y de su soporte

Cuando la llama adquiere tonos de color rojo o es débil, acompañada de humo negro, significa que hay depósitos de cenizas o incrustaciones que no permiten el correcto funcionamiento de la estufa y que deben eliminarse. Extraer el brasero todos los días simplemente levantándolo de su sede; luego limpiarlo de cenizas y eventuales depósitos que podrían formarse, prestando especial atención a liberar orificios obstruidos utilizando una herramienta puntiaguda (no provista como equipamiento de la máquina). Esta operación se torna necesaria especialmente las primeras veces con cada encendido, sobre todo si se utilizan pellets distintos de los que provee nuestra empresa. La frecuencia de esta operación estará determinada por la frecuencia de uso y por la elección del pellet. Es conveniente controlar también el soporte del brasero aspirando eventuales cenizas presentes.

Contenedor de cenizas

Abrir la puerta y extraer el contenedor de cenizas. Quitar con un aspirador todas las cenizas que se hayan depositado en su interior. Esta operación puede efectuarse con mayor o menor frecuencia según la calidad del pellet utilizado.

 En caso de vidrios rotos, no tientes para encender la estufa.

Limpieza de las superficies

Para la limpieza de las superficies utilizar un trapo con agua o agua y jabón neutro.

 El uso de detergentes o diluyentes agresivos dañan las superficies de la estufa. Antes de utilizar cualquier detergente se aconseja probarlo sobre una zona que no esté a la vista o ponerse en contacto con el Centro de Asistencia Autorizado para solicitar consejos al respecto.

Limpieza de las piezas de metal

Para limpiar las piezas de metal de la estufa utilizar un paño suave humedecido en agua.

Nunca limpiar las piezas de metal con alcohol, diluyentes, gasolina, acetona u otras sustancias desengrasantes. En caso de utilización de dichas sustancias nuestra empresa declina toda responsabilidad. Eventuales variaciones de la tonalidad de las piezas de metal pueden deberse a un uso inadecuado de la estufa.



és necesario hacer la limpieza diaria de el brasero y periódica de el cenicero. La poca o ninguna limpieza en algunos casos puede provocar fallos en la ignición de la estufa con consiguiente daño a la estufa y el ambiente (potencial emisiones de hollín y quemados). No reintroducir el pellet que eventualmente se encuentra en el brasero que no se ha quemado.

POR EL TECNICO ESPECIALIZADO

Inspección anual

Limpieza de cámara de combustión.

Retire el brasero y límpielo de cualquier residuo. (foto 1)

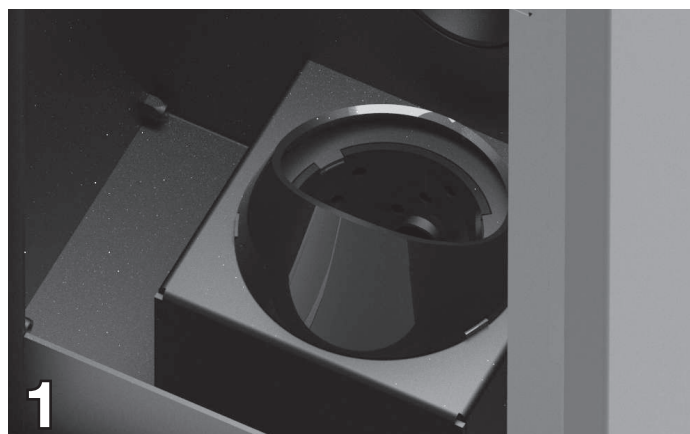

Abra la puerta y levante la placa hacia arriba como se muestra en las imágenes 2 y 3.

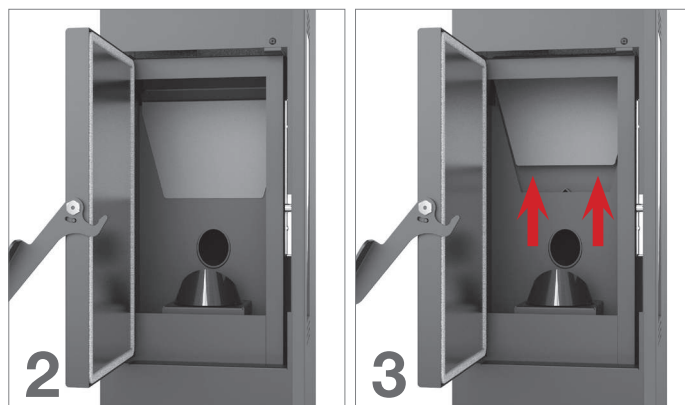

Rotar la placa (foto 4) y retirarla. Limpie el compartimiento por donde pasan los humos usando un limpiador de cenizas (foto 5). Vuelva a colocar las placas.

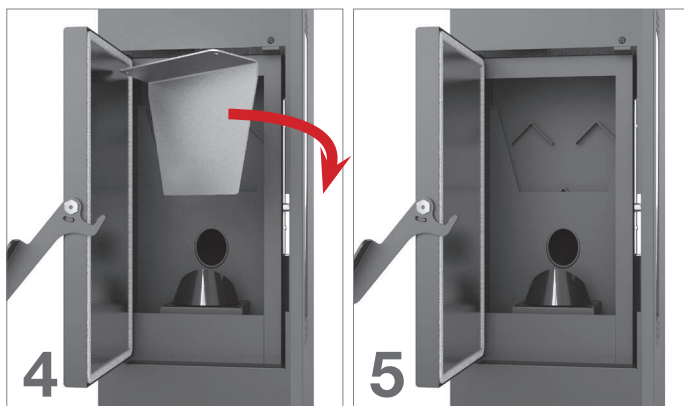

Desconecte la estufa de la chimenea y retire la placa de inspección de la parte posterior (foto 6).

Quite los cuatro tornillos y retire la placa (foto 7) para limpiar el compartimiento con un limpiador de cenizas (foto 8).



Una vez limpio, cierre el compartimiento colocando la placa de inspección nuevamente teniendo cuidado de sellarlo.

Limpieza de la instalación de descarga

Hasta adquirir una aceptable experiencia respecto de las condiciones de funcionamiento, se aconseja efectuar este mantenimiento al menos mensualmente.

- desconectar el cable de alimentación eléctrica;
- quitar el tapón del racor en T y limpiar los conductos; si fuera necesario, al menos para las primeras veces, dirigirse a personal calificado;
- limpiar cuidadosamente la instalación de escape de humos: a tal fin ponerse en contacto con un limpiachimeneas profesional;
- limpiar el polvo, las telas de araña, etc. de la zona de atrás de los paneles del revestimiento interno una vez al año, en especial los ventiladores.

Limpieza de los ventiladores

La estufa posee dos ventiladores (ambiente y humos) ubicados en la parte trasera e inferior de la propia estufa.

Eventuales depósitos de polvo o cenizas sobre las paletas de los ventiladores hacen que se desbalancen, provocando ruidos durante el funcionamiento.

Por lo tanto, es necesario limpiar los ventiladores, al menos anualmente.

Dado que dicha operación implica desmontar algunas piezas de la estufa, encargar la limpieza del ventilador sólo a nuestro Centro de Asistencia Autorizado.

Limpieza de final de estación

Al final de la estación, cuando la estufa ya no se utiliza, se aconseja una limpieza más cuidadosa y general:

- Quitar todos los pellet del depósito y de la cóclea;
- Limpiar cuidadosamente brasero, soporte del brasero, cámara de combustión y contenedor de cenizas.

Si se han seguido los puntos anteriores, ello comporta sólo un control del estado de la estufa.

Es necesario limpiar muy cuidadosamente el tubo de descarga o el conducto de humos y controlar el estado del recipiente, si fuera necesario, solicitarlo al Centro de Asistencia Autorizado. Si fuera necesario, lubricar las bisagras de la puerta y de la manilla.

Controlar también el cordón de fibra cerámica

junto al vidrio, en la pared interna de la puerta, si estuviera gastado o demasiado seco, pedirlo al Centro de Asistencia Autorizado.

Mantenimiento y limpieza estufa



Todas las operaciones de limpieza de todas las partes deben realizarse con la estufa completamente fría y con el enchufe eléctrico desconectado. La estufa requiere pocas operaciones de mantenimiento si se utiliza con pellas de madera certificadas y de calidad. La necesidad de mantenimiento aumenta con el uso y al cambiar las prestaciones que se piden a la estufa.

Partes	Cada día	Cada 2-3 días	Cada semana	Cada 15 días	Cada 30 días	Cada 60-90 días	Cada año / 1200-1400 horas
Quemador/brasero	◇						
Limpieza del compartimento de ceniza		◇					
Limpieza cristal / puerta		◇					
Limpieza intercambiador / compartimentos ventilador humos						•	
Intercambiador completo							•
Limpieza de escape "T"						•	
Conducto de humos							•
Junta puerta cajón ceniza						•	
Partes internas							•
Cañón de humos							•
Componentes electromecánicos							•

◇ a cargo del usuario

• a cargo del CAT (Centro de Asistencia Técnica autorizado)



Cada 1200 horas de trabajo el tablero electrónico envía una señal de alarma y la pantalla mostrará "SERVICE". Esto indica la necesidad de una limpieza a fondo de la estufa por un CAT.

La falta de dicha limpieza podría resultar en una falla de la estufa y una mala combustión, lo que resulta en un menor rendimiento.

Dispositivos de seguridad



Presostato: controla la presión del conducto de humos. Se ocupa de bloquear la cónica de carga de las pellas en caso de que la descarga esté obstruida o de que haya contrapresiones significativas por ejemplo en presencia de viento. En el momento del interruptor de presión va a leer **"ALAR-DEP-FAIL"**.

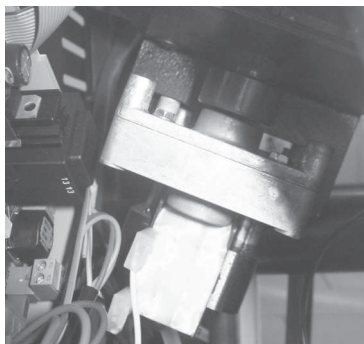

Motorreductor: si el motorreductor se detiene, la estufa sigue funcionando hasta que no se apaga la llama por falta de combustible y hasta alcanzar el nivel mínimo de enfriamiento.

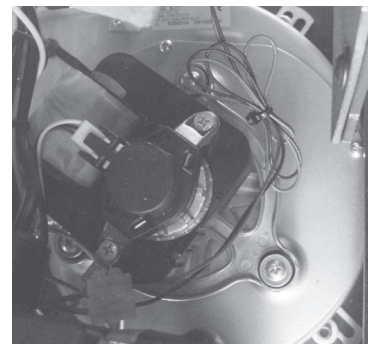

Sensor temperatura humos: termopar que mide la temperatura de los humos mientras se mantiene el funcionamiento o apaga la estufa cuando la temperatura del gas de combustión cae por debajo del valor preestablecido.



Seguridad eléctrica: la estufa está protegida contra los saltos bruscos de corriente por un fusible general que se encuentra en el pequeño panel de mandos ubicado en la parte trasera de la estufa. Hay otros fusibles para la protección de las tarjetas electrónicas (tarjeta madre y tarjeta intercambiador) que están situados en éstas últimas.



Seguridad temperatura del depósito pellets: en casos rarísimos en los que se verifica una temperatura excesiva en el interior del depósito, el termostato de seguridad de pellets, en la puesta en marcha manual, genera una alarma **"ALAR-SIC-FAIL"** interrumpiendo el funcionamiento de la estufa, el restablecimiento debe de ser efectuado por parte del cliente, quien restablece dicho dispositivo colocado en la parte posterior de la estufa



Termostato ambiente: el termostato de ambiente detecta la temperatura presente en la sala. Cuando se detecta el ajuste de la temperatura en la pantalla, la estufa se pone en funcionamiento en ECO es decir, la función de retención para ahorrar combustible. El termostato ambiente se debe aplicar a fin de no estar condicionada por la temperatura del cuerpo de la estufa.



Está prohibido manipular arbitrariamente los dispositivos de seguridad. Solo después de haber eliminado la causa que ha provocado la intervención de seguridad podrá encenderse de nuevo la estufa y restablecerse su normal funcionamiento. Para comprender cuál es la anomalía que se ha producido, debe consultarse el presente manual que, en función del mensaje de alarma, explica las medidas que es necesario adoptar con respecto a la estufa y cómo intervenir.



Todas las reparaciones deben ser realizadas exclusivamente por un técnico especializado con la estufa apagada y la toma de corriente desconectada. Está prohibido cualquier modificación no autorizada del dispositivo y la sustitución de piezas con otros no originales. Las operaciones marcadas en negrita deben ser realizadas exclusivamente por personal especializado.

Cualquier inconveniente y soluciones

Dado que todas las estufas se prueban en sus partes manipulación y el trabajo y, por tanto, se entregan en perfectas condiciones físicas y el funcionamiento, se debe recordar que el transporte, descarga, manipulación, uso indebido o mal mantenimiento, pueden ser causas de inconvenientes.

Los principales problemas se pueden resolver mediante la lectura de la siguiente tabla.

Si después de hacer como se describe el problema no se resuelve, póngase en contacto con el servicio técnico.

ANOMALÍA	POSIBLES CAUSAS	REMEDIOS
Display apagado y pulsador no funciona	<ol style="list-style-type: none"> 1. Falla de energía en la red 2. Interruptor posterior apagado 3. Display defectuoso 4. Anomalía en la conexión de la pantalla con la ficha electrónica 5. Fusible tarjeta interrumpido 6. Tarjeta defectuosa 	<ol style="list-style-type: none"> 1. Verifique que el cable de alimentación está conectado 2. Utilice el interruptor posterior para hacerlo funcionar 3. Desconecte la estufa de la toma de energía para cerca de un minuto y vuelva a encender. Si el problema persiste, póngase en contacto con un centro de servicio autorizado 4. Compruebe que el display y la ficha electrónica están conectados correctamente. Contactar el Centro Asistencia Autorizado 5. Contactar el Centro Asistencia Autorizado 6. Contactar el Centro Asistencia Autorizado
Control remoto ineficiente	<ol style="list-style-type: none"> 1. Demasiado lejos de la estufa 2. No hay baterías en el control remoto 3. Control remoto roto 	<ol style="list-style-type: none"> 1. Acérquese a la estufa 2. Comprobar y cambiar las pilas 3. Reemplace el control remoto
Fallo de encendido	<ol style="list-style-type: none"> 1. Acumulación excesiva de ceniza en el brasero 2. Procedimiento de encendido incorrecto 	<ol style="list-style-type: none"> 1. Limpiar el brasero 2. Rehacer el proceso de encendido. <p>Se el problema persiste contactar el Centro Asistencia Autorizado</p>
Sale humo de la rejilla	<ol style="list-style-type: none"> 1. Corte de energía eléctrica accidental 	<ol style="list-style-type: none"> 1. En caso de fase de encendido interrumpido y momentánea interrupción del ventilador, puede causar una ligera cantidad de humo
Ventilador aire caliente no funciona	<ol style="list-style-type: none"> 1. La estufa todavía no se ha calentado 	<ol style="list-style-type: none"> 1. Esperar a la conclusión del ciclo de encendido. Llegar a la temperatura, el ventilador se iniciará automáticamente. Se el problema persiste contactar el Centro Asistencia Autorizado

<p>La estufa no se enciende automáticamente</p>	<ol style="list-style-type: none"> 1. El depósito está vacío 2. La resistencia no llega a la temperatura 3. Resistencia dañada 4. El pellet no vaya hacia abajo 5. Motor cóclea defectuoso 6. El brasero no está en su alojamiento o está sucio 7. Obstrucción de nidos o cuerpos extraños en la tapa de la chimenea o chimenea 8. Verificar el funcionamiento de la bujía 9. El contenedor de cenizas no está cerrado correctamente 10. Obstrucción pasaje de humos y la chimenea 11. Extractor de humos no funciona 12. Sensor de temperatura defectuoso 13. Pellet húmedo 	<ol style="list-style-type: none"> 1. Llenar el depósito con el pellet 2. Controlar los cableados eléctricos y los fusibles, reemplace si la resistencia está rota 3. Substituir la resistencia 4. Se recomienda desconectar la alimentación antes de: <ul style="list-style-type: none"> - controlar que el pellet no se ve atrapado en el conducto - controlar que la cóclea no esta bloqueada da un cuerpo extraño - controlar la estanqueidad de la puerta cargo pellet 5. Contactar el Centro Asistencia Autorizado 6. Verificar que el agujero en el brasero coincide con la bujía incandescente, limpiar el brasero 7. Eliminar todo material extraño del ducto de la chimenea o salida de humos 8. Asegúrese de que haya corriente. Substituir la bujía si es quemada 9. Cerrar el contenedor de cenizas 10. Efectuar la limpieza periódica 11. Verificar el funcionamiento de lo extractor de humos 12. Contactar el Centro Asistencia Autorizado 13. Verificar el lugar de almacenamiento pellet y substituir con un puñado de pellets seco.
<p>Bloqueo de la estufa. Pellets no son introducidas en la cámara de combustión</p>	<ol style="list-style-type: none"> 1. El depósito está vacío 2. Cóclea sin pellet 3. Problema técnico de la cóclea 4. Motorreductor roto 5. Tarjeta defectuosa 	<ol style="list-style-type: none"> 1. Cargar el pellet en depósito 2. Llene el depósito y proceder como se indica antes encendido de la estufa 3. Se recomienda desconectar la alimentación antes de: <ul style="list-style-type: none"> - vaciar el depósito y desbloquear manualmente el sinfín de obstáculos (aserrín) - liberar la corredera de cualquier obstrucciones - retirar la acumulación de polvo de pellet en el fondo del depósito 4. Substituir el motorreductor 5. Substituir la tarjeta
<p>La estufa funciona durante algunos minutos y luego se apagará</p>	<ol style="list-style-type: none"> 1. Fase de ignición no completada. 2. Ausencia temporal de electricidad 3. Sondas humos defectuosos o rotos o no insertada 	<ol style="list-style-type: none"> 1. Rehacer la fase de ignición 2. Rehacer la fase de ignición 3. Verificar y substituir sondas
<p>Ventilador aspiración humos no se detiene</p>	<ol style="list-style-type: none"> 1. La estufa todavía no se ha enfriado. 	<ol style="list-style-type: none"> 1. Deje que la estufa se enfríe. Sólo después de que el ventilador de refrigeración se detendrá. Se el problema persiste contactar el Centro Asistencia Autorizado

<p>La estufa está obstruido temprano en el brasero con la quema irregular, cristal de la puerta se ensucia, la llama es largo, de color rojizo y débil</p>	<ol style="list-style-type: none"> 1. Cañón de humo con la presencia de tramos demasiado largos o tapados 2. Excesiva cantidad de pellet 3. Excesiva cantidad de pellet o depósitos de cenizas en el brasero 4. El brasero no está en su alojamiento 5. Viento contrario al flujo de gases de escape 6. aire de combustión insuficiente 7. Ha cambiado el tipo de pellet utilizado 8. Motor aspiración humos roto 9. Puerta cerrada incorrectamente 	<ol style="list-style-type: none"> 1. Realizar una limpieza periódica. Ver el párrafo instalación estufa en el manual de usuario. Verificar limpieza de la chimenea 2. Disminución en parámetros el nivel de carga pellet 3. Limpiar bien el brasero después de esperar el apagado total de la estufa. Si se repite contactar el Centro Asistencia Autorizado 4. Verificar que el agujero en el brasero coincide con la bujía incandescente 5. Controlar el ducto de la chimenea a prueba de viento y/o posiblemente instalar 6. Verificar la posición correcta del brasero, su limpieza y verificar que la toma de aire, tanto en ambiente libre, verificar el estado de la junta de la puerta, a aumentar el nivel en el parámetro relativo a la velocidad de los gases de escape del ventilador. Contactar el Centro Asistencia Autorizado 7. Verificar la calidad de los pellet. Contactar el Centro Asistencia Autorizado 8. Aumentar el nivel de los parámetros relativos a la velocidad de los gases de escape del ventilador. Verificar y si es necesario substituir el motor 9. Verificar que el vidrio está cerrado en modo hermético y la junta garantiza la hermeticidad
<p>Olor de humo en el ambiente. Apagado de la estufa.</p>	<ol style="list-style-type: none"> 1. Mala combustión 2. Malfuncionamiento del ventilador de humos 3. Instalación de la chimenea realizada incorrectamente 4. Chimenea obstruida 	<ol style="list-style-type: none"> 1. Contactar el Centro Asistencia Autorizado 2. Contactar el Centro Asistencia Autorizado 3. Contactar el Centro Asistencia Autorizado 4. Contactar el Centro Asistencia Autorizado
<p>En la posición automática la estufa funciona siempre a la máxima potencia</p>	<ol style="list-style-type: none"> 1. Termostato de ambiente en posición al máximo 2. Sonda de temperatura roto 3. Panel de control defectuoso o roto 	<ol style="list-style-type: none"> 1. Cambiar la temperatura del termostato 2. Verificar el funcionamiento de la sonda y cambiarla si es necesario 3. Verificar el panel y cambiarlo si es necesario
<p>El motor de extracción de humos no funciona</p>	<ol style="list-style-type: none"> 1. La estufa no tiene ninguna tensión eléctrica 2. El motor está roto 3. Ficha eléctrica defectuosa 4. Panel de control defectuoso 	<ol style="list-style-type: none"> 1. Verificar la tensión de alimentación y el fusible de protección 2. Verificar el motor y el condensador y cambiarlo si es necesario 3. Substituir la ficha eléctrica 4. Substituir el panel de control

<p>El fuego se apaga o la estufa se detiene automáticamente</p>	<ol style="list-style-type: none"> 1. El depósito está vacío 2. Falta de alimentación 3. Los pellets no se introducen 4. Excesivo depósito de cenizas en el brasero 5. Interviene la sonda de seguridad temperatura de los pellets 6. Cóclea bloqueada de un cuerpo extranjero 7. La puerta no está perfectamente cerrada o las juntas están desgastadas 8. Pellet no adecuado 9. Escarce provisión de pellet 10. Obstrucción de nidos o cuerpos extraños en la tapa de la chimenea o chimenea 11. Interviene el presostato 12. Fallo motor extracción humos 13. Alarma activa 	<ol style="list-style-type: none"> 1. Cargar el pellet en depósito 2. Controlar el enchufe y presencia de electricidad 3. Cargar el pellet en depósito 4. Limpiar bien el brasero 5. Deje que la estufa se enfríe completamente, restablecer el rearme manual y reinicie la estufa. <p>Se el problema persiste contactar el Centro Asistencia Autorizado</p> <ol style="list-style-type: none"> 6. Desconectar la alimentación, vaciar el depósito, retire cualquier material extraño 7. Cerrar la puerta o hacer cambiar las juntas originales 8. Cambiar el tipo de pellet recomendado por el fabricante. A veces, dependiendo del tipo, en fase de regulación de los parámetros deben variar el nivel relativo a la carga de los pellets 9. Aumentar el nivel en parámetro relativo cargo pellet. Hacer verificare el flujo de combustible a la asistencia técnica autorizada 10. Eliminar todas las materias extrañas de la chimenea. Limpiar el conducto de humos. Realice una limpieza periódica 11. Verificar potencial obstrucción conducto de humos y si el presostato está funcionando correctamente 12. Verificar y substituir el motor si necesario 13. Ver párrafo alarmas
<p>El ventilador de aire de convección (aire ambiente) nunca se detiene</p>	<ol style="list-style-type: none"> 1. Sonda térmica de control temperatura defectuosa o rota 2. Sonda humos rota 	<ol style="list-style-type: none"> 1. Verificar el funcionamiento sonda y substituir si necesario 2. Substituir sonda humos
<p>La estufa no se enciende</p>	<ol style="list-style-type: none"> 1. Falta de electricidad 2. Sonda pellet bloqueada 3. Fusible roto 4. Presostato roto (señala bloqueo) 5. Salida de humos o conducto obstruido 	<ol style="list-style-type: none"> 1. Compruebe que la toma eléctrica esté insertada y el interruptor principal en posición "I" 2. Desbloquear el termostato posterior, si necesario de nuevo substituir el termostato 3. Substituir el fusible 4. Substituir el presostato 5. Limpiar la salida de humos y/o el conducto de humos



El fabricante de la estufa declina cualquier responsabilidad y anulará los términos de la garantía del producto por cualquier inconveniente causado por no seguir las reglas descritas anteriormente. Cualquier trabajo de el Centro Asistencia Autorizado correrá a cargo por el solicitante si no se cumplen estas instrucciones.

GARANTÍA GENERAL

Todos los productos están sujetos a pruebas precisas y están cubiertos por garantía de 24 meses a partir de la fecha de compra, documentada por la factura o el recibo de compra que se presentará a los técnicos autorizados. Si el documento no aparece, se invalidará el derecho de garantía al propietario del aparato. Garantía significa el reemplazo o la reparación de partes defectuosas del aparato debido a fallas de fabricación.

1. La garantía que cubre defectos de fabricación y defectos en material se acaba:

- cuando el trabajo ha sido hecho por personal no autorizado;
- cuando han recorrido daños causados por el transporte o por causas no imputables al fabricante;
- para una instalación incorrecta;
- para una conexión eléctrica incorrecta;
- cuando el mantenimiento periódico no ha sido realizado;
- para accidentes exteriores (rayos, inundaciones, etc ...);
- para uso y mantenimiento incorrectos.

2. La sustitución completa de la máquina sólo puede tener lugar tras la decisión incuestionable del fabricante en casos especiales

3. La Compañía declina toda responsabilidad por cualquier daño que pueda, directamente o indirectamente, resultar en personas, cosas o animales como consecuencia del incumplimiento de las instrucciones del Manual de Instrucciones y, en particular, las advertencias sobre la instalación, el uso y el mantenimiento del aparato.

LIMITACIONES DE LA GARANTÍA

La garantía limitada cubre los defectos de fabricación, siempre que el producto no tenga roturas causadas por un uso incorrecto, descuido, conexión incorrecta, manumisiones, errores de instalación.

Están cubiertos por la garantía por un período de doce meses, los siguientes componentes:

- brasero de combustión;
- resistencia.

No están cubiertos por la garantía:

- la puerta de cristal;
- los sellos en el puerto general y de fibra;
- la pintura;
- las mayólicas;
- el control remoto;
- las chapas lateral interior;
- posible daños causados por una incorrecta instalación y / o deficiencias debidas por el consumidor.

Las imágenes son exclusivamente indicativas y pueden no corresponder a la realidad del producto. Ellos han de considerarse ejemplos con el fin de comprender el funcionamiento del producto.

Agradecemos por ter escolhido um dos nossos produtos, fruto de experiências tecnológicas e de uma contínua investigação, para alcançar uma qualidade superior em termos de segurança, confiabilidade e prestações.

Neste manual encontrará toda a informação e conselhos úteis para poder utilizar o produto com a maior segurança e eficiência.



É aconselhável realizar a instalação e o primeiro encendido por um dos nosso Centro de Serviço Autorizado que possa controlar em todos momentos todos os passagens.

- Instalações incorretas, manutenções incorrectamente efectuada, a utilização inadequada do aparelho liberam a empresa fabricante de qualquer dano derivado do uso do estufa.
- A máquina não deve ser utilizada como incinerador, e não se devem utilizar outros combustíveis diferentes do pellet.
- Este manual foi redigido pelo fabricante, sendo parte integrante do produto e deve acompanhar o aparelho durante toda a sua vida útil. No caso de venda ou transferência do produto, assegurar-se sempre de ter o manual, já que a informação que contém está dirigida ao comprador e a todas pessoas que, por distintos motivos, participem na instalação, no uso e na manutenção.
- Ler com atenção as instruções e a informação técnica dadas neste manual, antes de proceder à instalação, à utilização ou a qualquer intervenção no aparelho.
- O cumprimento das indicações dadas no presente manual garante a segurança das pessoas e do produto, a poupança durante o funcionamento e uma maior duração do mesmo.
- O desenho cuidado e a análise dos riscos, levados a cabo pela nossa empresa, permitiram fabricar um produto seguro. No entanto, antes de efetuar qualquer operação, recomenda-se seguir rigorosamente as instruções indicadas no seguinte documento e tê-lo sempre à mão.
- Prestar a máxima atenção durante a manipulação das peças de cerâmica (se as houver).
- Assegurar-se de que a superfície sobre a qual se vai instalar o produto é totalmente plana.
- A parede onde será colocado o produto não pode ser de madeira nem de um material inflamável e devem-se manter as distâncias de segurança.
- Durante o funcionamento, algumas peças do fogão (porta, pega, laterais) podem alcançar temperaturas elevadas, portanto, prestar muita atenção e tomar as devidas precauções se houver crianças, pessoas idosas, pessoas deficientes ou animais.
- A montagem deve ser efetuada por um pessoal autorizado (Centro de Assistência Autorizado).
- Os esquemas e os desenhos são fornecidos a título ilustrativo; o fabricante, seguindo a sua política de desenvolvimento e renovação constantes do produto, poderá realizar quaisquer modificações que considerar oportunas, sem aviso prévio.
- Quando o aparelho estiver à potência máxima de funcionamento, recomenda-se utilizar luvas para manejar a porta do depósito de pellet e o tirador de abertura da porta.
- É proibida a instalação em quartos ou em salas com atmosferas explosivas.
- Somente use peças de reposição recomendadas pelo fornecedor.



Nunca cobrir, de qualquer maneira o corpo da estufa para obstruir as fendas na parte de cima quando o aparelho está em operação. A todos o nosso. fogões é testado na linha de alimentação.

No caso de incêndio, desligar a alimentação eléctrica, utilizar um extintor conforme a norma e eventualmente chamar os bombeiros. Contactar seguidamente o Centro de Assistência Autorizado.

Este manual de instruções faz parte do produto: deve de estar sempre com o aparelho, se ele for passado a outro proprietário ou se o colocar noutra lugar.

No caso de deterioração ou perda do manual, solicite uma cópia ao técnico da sua zona.

Estes símbolos indicam mensagens específicas contidas neste manual:

**ATENÇÃO:**

Este símbolo alerta encontrados nas seções deste folheto diz que você leia com atenção e entender a mensagem a que se refere uma vez **não seguir estas instruções pode causar sérios danos à estufa e colocar em risco a segurança das pessoas que a usam.**

**INFORMAÇÕES:**

com este símbolo é utilizado para destacar informações importantes para o bom funcionamento do fogão. A não observância destas instruções pode comprometer o uso da estufa eo funcionamento será insatisfatório.

Normativas e declaração de conformidade

A nossa empresa declara que o estufa é conforme às seguintes normas para a marca CE Diretiva europeia

- 2014/30 UE e sucessivas revisões;
- 2014/35 UE y sucessivas revisões;
- 2011/65 EU (diretiva RoHS 2);
- As Novas Regras de Produtos de Construção (CPR-Construção produtos regulamento) n ° 305/2011, relativo à construção de um mundo;
- Para a instalação em Itália, referir-se à UNI 10683/98 ou sucessivas modificações. **Todas as leis locais e nacionais e as normas europeias devem ser cumpridas quando a instalação do aparelho;**
- EN 55014-1; EN 55014-2; EN 61000-3-2; EN 61000-3-3; EN 60335-1; EN 60335-2-102; EN 62233, EN 50581.

Informações sobre a segurança

É favor de ler com atenção este manual de uso e manutenção antes de instalar e pôr em funcionamento o fogão!

No caso de dúvida, dirigir-se ao revendedor ou ao Centro de Assistência Autorizado.

- O estufa a pellet foi concebido para vivendas. Este fogão, sendo controlado com uma placa eletrónica, permite uma combustão totalmente automática e controlada. A central regula a fase de acendimento, 5 níveis de potência e a fase de extinção, garantindo um funcionamento seguro do fogão;
- A caixa utilizada para a combustão deixa cair na gaveta grande parte da cinza produzida pela combustão dos pellets. No entanto, cada dia

deve-se controlar a caixa, dado que nem todos os pellets são sempre da melhor qualidade. (Utilizar unicamente pellets de qualidade aconselhados pelo fabricante);

Responsabilidade

Com a entrega do presente manual, não teremos qualquer responsabilidade, quer civil, que penal, no caso de incidentes derivados do incumprimento, parcial ou total das instruções dadas no manual.

Rejeitamos qualquer responsabilidade no caso de uso inadequado do fogão, de uso incorreto pelo usuário, de modificações e/ou reparações não autorizadas ou a utilização de peças sobressalentes não originais para este modelo. O fabricante rejeita qualquer responsabilidade civil ou penal, direta ou indireta, nos casos seguintes:

- Manutenção insuficiente;
- Incumprimento das instruções do manual;
- Utilização não conforme com as diretivas de segurança;
- Instalação não conforme com as normas vigentes no país;
- Instalação por pessoal não qualificado e sem formação;
- Modificações e reparações não autorizadas pelo fabricante;
- Utilización de repuestos no originales;
- Eventos excepcionais.



- Use apenas pellets de madeira;
 - Manter / guardar o pellet em local seco e não úmido;
 - Nunca deite os pellets directamente no braseiro;
 - O estufa só deve ser alimentado com pellets de qualidade, de diâmetro de 6 mm e um comprimento máximo de 30 mm do tipo recomendado pelo fabricante;
 - Antes de ligar o estufa à eletricidade, deve de estar preparada a conexão dos tubos de descarga com o conduto de fumos;
 - A grelha de protecção situada no depósito de pellet nunca deve ser removida;
 - Na sala onde o fogão está instalado deve haver troca de ar suficiente;
 - É proibido utilizar o estufa com a porta aberta ou o vidro quebrado;
 - Não utilize o estufa como um incinerador; o aquecedor deve ser usado apenas para a finalidade a que se destina.
- Qualquer outro uso deve ser considerado impróprio e portanto perigoso. Não coloque no funil diferente pellets de madeira;
- Quando o estufa está em funcionamento, há um forte aquecimento de superfícies, vidro, punho e tubulações: durante a operação, essas peças são para tocar com uma protecção adequada;
 - Mantenha uma distância segura do estufa é o combustível é de materiais inflamáveis.

Carregando o reservatório de pellets

A carga de combustível é feita a partir do topo do estufa através da abertura da porta.

Despeje o pellet no reservatório; vácuo contém cerca de 11 kg de pellet. Para facilitar o processo de realizar a operação em duas fases:

- Despeje metade do conteúdo dentro do tanque e esperar que o combustível a se estabelecer na parte inferior;
- Em seguida, despeje no segundo semestre;
- Mantenha a tampa fechada, após o carregamento do pellet, a tampa do tanque de combustível;
- Antes de fechar a porta do pellet se certificar de que não há resíduos de pellet em torno da junta. Se cuidadosamente limpos para evitar comprometer os selos.

O estufa é um produto por aquecimento, apresenta as superfícies externas particularmente quente. Por este motivo, recomendamos muito cuidado ao operar em particular:

- Não toque no corpo do estufa e os vários componentes, não se aproxime da porta, isso pode resultar em queimaduras;
- Não toque nos gases de escape;
- Não realizar qualquer tipo de limpeza;
- Não deitar as cinzas;
- Não abra o cinzeiro;

- Tenha cuidado para que as crianças não se aproximem;



Não retire a grelha de protecção no interior do tanque; carregamento evitar que o saco de pellet em contacto com superfícies quentes.

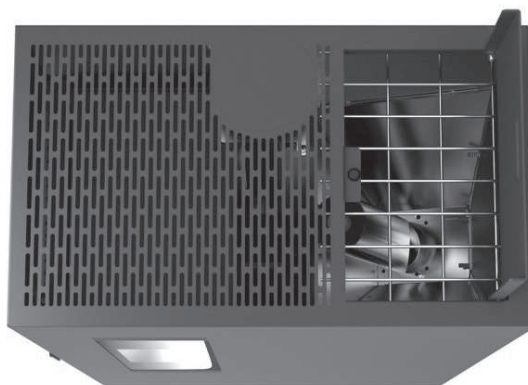

- O dispositivo pode ser utilizado por crianças com não menos de 8 anos de idade e pessoas com capacidades físicas, sensoriais ou mentais reduzidas, falta de experiência ou conhecimento, mas sempre com a supervisão ou depois de ter recebido instruções para o seu uso seguro e a compreensão dos perigos inerentes ao aparelho. As crianças não devem brincar com o aparelho. Limpeza e manutenção destinados ao utilizador final não devem ser feitos por crianças sem supervisão do usuário;
- Não use o estufa como uma escada ou andaime;
- Não coloque roupas para secar na estufa. Para secar as roupas, etc devem ser mantidos a uma distância adequada do estufa. - Risco de incêndio;
- Explicar cuidadosamente que o estufa é feito de material submetido a altas temperaturas para os idosos, os deficientes, e em particular a todas as crianças, mantendo-as longe do estufa durante a operação;
- Não tocar a estufa com as mãos molhadas, pois este é um aparelho eléctrico. Sempre desconecte a alimentação antes de trabalhar na unidade;
- A porta deve estar sempre fechado durante a operação;
- O estufa deve estar conectado a um sistema eléctrico equipado com um condutor de aterramento de acordo com os regulamentos da CEE 73/23 e 93/98 CEE;
- O sistema deve ser de energia eléctrica adequada declarou o estufa;
- Não lave o interior do estufa com água. A água pode danificar o isolamento eléctrico, provocando um choque eléctrico;
- Não exponha o seu corpo para o ar quente por um longo tempo. Não aquecer muito o ambiente em que está e onde o estufa está instalado. Isso pode danificar as condições físicas e causar problemas de saúde;
- Não exponha a direccionar o fluxo de ar quente plantas ou animais;
- O estufa não é um elemento de cozimento;
- As superfícies externas durante a operação pode se tornar muito quente. Não tocá-los, exceto com a proteção adequada
- El enchufe del cable de alimentación del dispositivo debe conectarse solo después de la instalación y el montaje del dispositivo, y debe permanecer accesible después de la instalación si el dispositivo no está equipado con un interruptor de dos polos adecuado y accesible.
- Preste atención para que el cable de alimentación (y cualquier otro cable externo al aparato) no toque las partes calientes.
- No coloque objetos, gafas, infusorios ni fragancias de la habitación sobre la salamandra, ya que podrían dañar o dañar a salamandra (en este caso, la garantía no responde).

Área de operação

Para um funcionamento correto e uma boa distribuição da temperatura, o estufa deve ser colocada num lugar onde possa capturar o ar necessário para a combustão dos pellets (deve haver um volume de 40 m³/h aproximadamente como se indica nos standards de funcionamento da instalação e conforme a normativa nacional correspondente). O volume da divisão não pode ter menos de 30 m³.

O ar deve entrar por aberturas permanentes nas paredes perto da estufa, e dando para o exterior, com uma secção transversal mínima de 100 cm².

Estas aberturas devem ser praticadas de maneira que nunca possam ser obstruídas.

Alternativamente, o ar pode vir de divisões adjacentes à que necessita ventilação, se estiverem dotadas de um ventilador que tome o ar do exterior e não sejam utilizadas como quartos de dormir ou casas de banho, e onde não exista perigo de incêndio, como por exemplo, garagens, depósitos de lenha e armazéns, como indica expressamente a normativa em vigor.

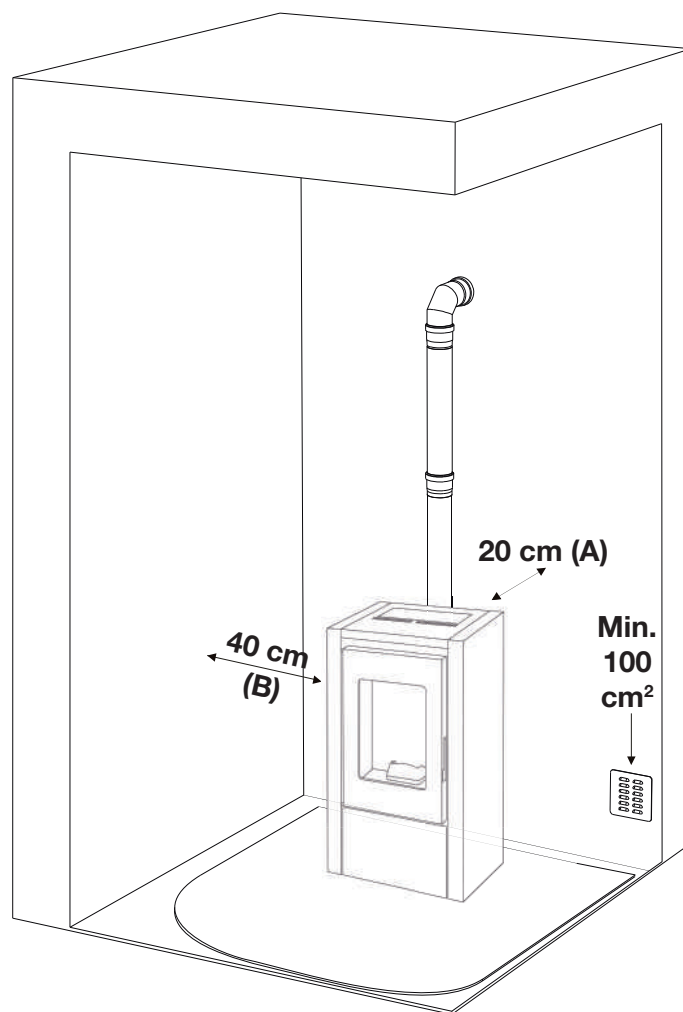

Não está autorizado instalar a estufa nos quartos de dormir, casas de banho ou qualquer outra divisão com um aparelho de aquecimento instalado, (lareira, estufa, etc.) sem a sua própria entrada de ar. A instalação da estufa em divisões com uma atmosfera explosiva está proibida. O solo da divisão deve ser suficientemente resistente para suportar o peso do aparelho. Se as paredes são inflamáveis, deve-se guardar uma distância mínima de 20 cm até à parte posterior (A), 40 cm até aos laterais (B) e 100 cm até à parte frontal. Se a divisão contém objetos particularmente delicados, como cortinas, sofás ou outros móveis, deve-se aumentar bastante a distância de instalação da estufa.



Se o pavimento é de madeira, deve-se colocar uma proteção superficial para o solo, conforme a normativa nacional em vigor.

Ligação à tomada exterior de ar

É essencial que o ar que circule pela divisão onde está instalada a estufa seja pelo menos o necessário para a combustão completa no aparelho e para a ventilação da divisão. Este efeito pode-se conseguir com aberturas permanentes nas paredes, que deem para o exterior da divisão a ventilar ou com um conduto ou conjunto de condutos de ventilação. Para este fim, na parede exterior próximo da estufa, deve-se fazer um buraco com uma secção transversal aberta mínima de 100 cm² (equivalente a um buraco redondo de 12 cm de diâmetro ou a um quadrado de 10x10 cm), com grelhas de proteção na parte interior e na parte exterior.

A tomada de ar também deve:

- comunicar diretamente com a divisão onde está instalada a estufa
- estar protegida por uma grelha, uma malha metálica ou uma proteção adequada, cujas dimensões que não reduzam o espaço por baixo do mínimo estabelecido
- estar situada de maneira que seja impossível obstruir-se

Conexão do duto de fumaça traseiro

A salamandra é fornecida preparada para a saída de fumaça traseira, após a montagem da conexão de combustão de 80 mm de diâmetro (presente no tanque) na caixa de fumaça traseira (Fig. 1).



Fig. 1

Conexão do duto de fumaça superior

Como a salamandra está configurada para a saída de fumaça traseira, é necessário remover a cobertura estética desaparafusando os parafusos (Fig. 2) e levantando-a para cima (Fig. 3).

Em seguida, quebre o pré-corte da cobertura, remova o flange pré-instalado e a junta na saída do duto de fumaça (Fig.4).

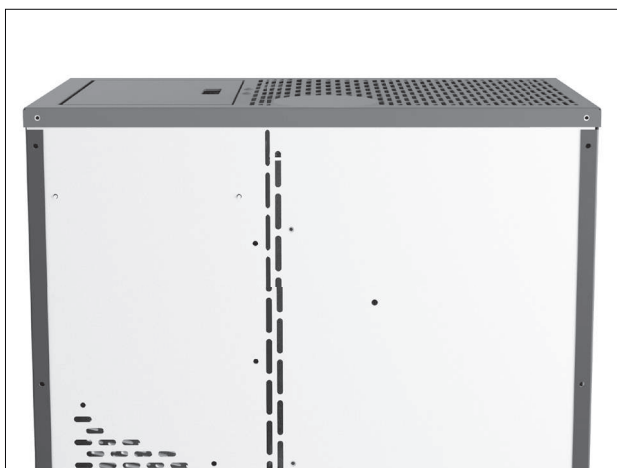

Fig. 2



Fig. 4



Fig. 3

Posicione o flange e a gaxeta na caixa de fumaça traseira (Fig.5-6). Este flange pode ser usado como um compartimento de inspeção.



Fig. 5



Fig. 6

Recupere a conexão do tubo de 80 mm de diâmetro (presente no tanque) e instale-a na conexão especial (Fig. 7-8).



Fig. 7



Fig.8

Agora siga as instruções para a conexão ao duto de fumaça dos capítulos seguintes, tendo em mente que, no caso de uma saída de fumaça na parte superior da salamandra, não é necessário instalar o encaixe em T.

Para obter os resultados do test report, carregue os performance parameters na posse do fabricante e do técnico qualificado, que poderá usá-los somente após verificar se a instalação é capaz de reproduzir as condições do laboratório.

A ligação a chaminé

A chaminé deve ter dimensões internas não superior cm 20x20 ou 20 cm de diâmetro; no caso de condição maior ou pobre da chaminé (por exemplo. fissuras, isolamento pobre, etc ..) é recomendado para inserir na chaminé de um tubo de aço inoxidável (entubação) de diâmetro adequado ao longo do seu comprimento, até a parte superior.

Verificar com instrumentos adequados que haja um empate entre 3 e 10 Pa. Este tipo de ligação, mesmo em caso de falta momentânea de corrente, garante a evacuação dos fumos.

Na parte inferior da chaminé de inspecção para a inspecção periódica e limpeza, o que deve ser feito anualmente.

Verifique se a tampa à prova de vento é instalado de acordo com as normas vigentes.

Conectando-se a um duto externo com tubagem isolada ou parede dupla

Neste caso, você só deve usar tubos isolados (tubos de aço inoxidável flexível é proibido) (parede dupla) em aço inox, lisa no interior presas à parede.

Na parte inferior do tubo vertical, proporcionar uma inspeção ("T") para inspeções periódicas e limpeza, que deve ser feito anualmente.

Executar a ligação à chaminé selados com tubos e conectores não recomendados pelo fabricante.

Verifique se a tampa à prova de vento é instalado de acordo com as normas vigentes.

Verificar com instrumentos adequados que haja um empate entre 3 e 10 Pa.

Montagem de uma chaminé ou uma conduta

A ligação entre a estufa e a chaminé ou conduta para uma operação satisfatória, não deve ser inferior a 3% de inclinação, o comprimento da secção horizontal não deve ser superior a 2 m. ea porção vertical por um T-encaixe para outra (mudança de direção) não deve ser inferior a 1,5 m. Verificar com instrumentos adequados que haja um empate entre 3 e 10 Pa.

Na parte inferior do cano fumeiro prever uma inspecção para o controlo periódico ea limpeza que deve ser feito anualmente.

Executar a ligação à chaminé selados com tubos e conectores não recomendados pelo fabricante.

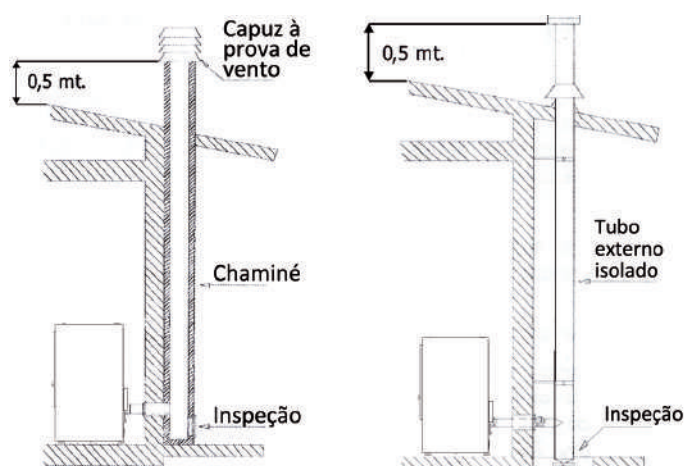
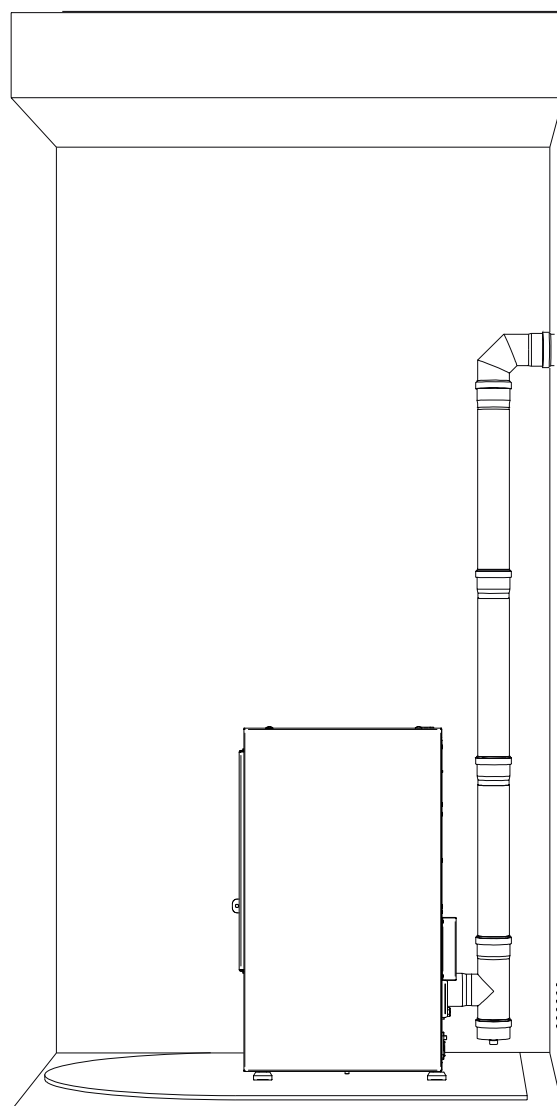

Fig. 2: ligação à chaminé Fig. 3: ligação a um tubo externo com tubo isolado ou parede dupla

Chaminé

Evitar o contacto com materiais combustíveis na lareira (por exemplo vigas de madeira) e, em qualquer caso para assegurar o seu isolamento com material retardador de chamas.

No caso das aberturas de tubos por meio de telhados ou paredes é recomendado o uso de kits de passagem especial, certificados, estão disponíveis comercialmente. Em caso de um incêndio chaminé, desligue o estufa, desligue a ligação à rede e nunca abrir a porta. Em seguida, chamar as autoridades.

Chaminé existente

A chaminé deverá cumprir as exigências seguintes:

- A secção e a forma interna devem ser equivalentes às do conduto de fumos.
- A secção útil de saída não deve ser inferior ao duplo da secção do conduto de fumos.
- A chaminé que sai do telhado ou que fica em contacto com o exterior (por exemplo no caso de um sótão não isolado), deve ser revestida com elementos em terracota e muito bem isolada.
- Ser construída de maneira a impedir a penetração da chuva, neve e corpos estranhos no conduto de fumos e para que, no caso de vento em qualquer direção e inclinação a tiragem seja bem assegurada (chapéu anti-vento).
- A chaminé deve ser posicionada de maneira a garantir a evacuação dos fumos bastante longe da zona de refluxo. Uma tal zona tem dimensões e formas diferentes conforme a inclinação do telhado. Para isso devem-se escolher necessariamente as alturas mínimas (Fig. 2).
- A chaminé deverá ser do tipo anti-vento e ultrapassar a altura do sótão.
- Os eventuais obstáculos que ultrapassarem a altura da chaminé não serão protegidos pela própria chaminé.
- O dispositivo não deve ser instalado na chaminé compartilhada.

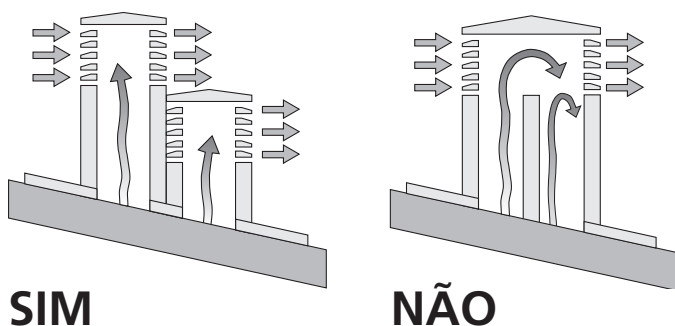

SIM

NÃO

Fig. 5: características de la chimenea

Distância de objetos

Também é recomendado para manter o sedimento e todos os materiais inflamáveis a uma distância adequada do estufa.

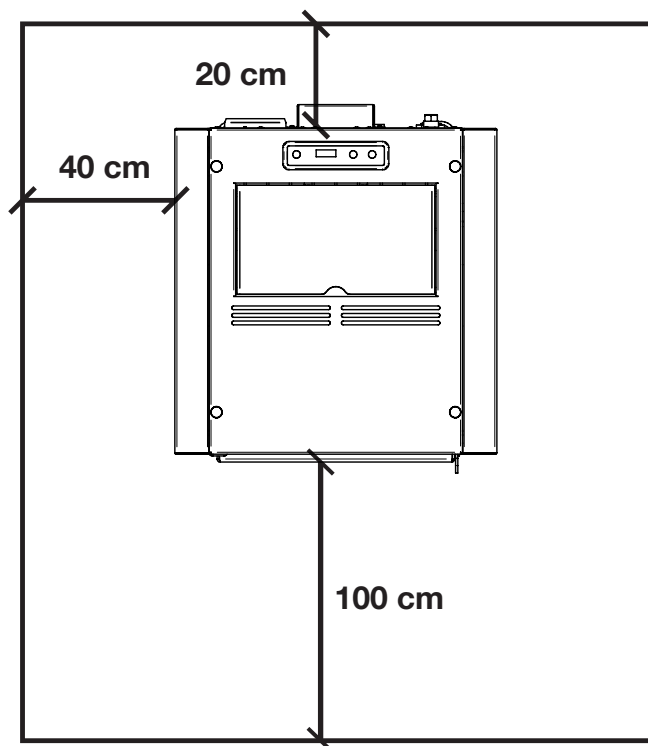

NOTA:

- o aparelho deve ser instalado por um técnico qualificado de posse dos requisitos técnicos e profissionais de acordo com o MD37 / 2008, que, sob sua responsabilidade, para assegurar o cumprimento das regras de acordo com as regras de boa técnica

- é preciso ter em mente todas as leis e as leis nacionais, regionais, provinciais e municipais do país em que você instalou o dispositivo

- verifique se o piso não é inflamável: se necessário, use uma plataforma adequada

- na sala onde o gerador deve ser instalado para aquecer não deve pré-existir ou ser instalado com um exaustor ou dutos de ventilação do tipo coletivo.

Se estes dispositivos estiverem em locais adjacentes que comunicam com o local de instalação, e 'proibida a utilização simultânea da caldeira, onde existe um risco de que um dos dois locais seja colocado em depressão do que a outra

- não permitir a instalação em quartos ou casas de banho

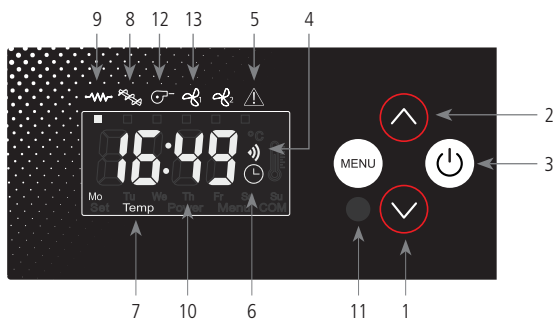

1. Redução da temperatura ou da potência
2. Aumento da temperatura ou da potência
3. Botão On/Off
4. Recetor controlo remoto
5. Led alarme
6. Led crono termóstato
7. Led temperatura ok
8. Led carga pellet
9. Led aceso
10. Display LED 7 segmentos
11. Led On/Off
12. Led extrator de vapores
13. Led ventilador ambiente

Botões e funções display

1. O botão no menu SET temperatura permite baixar a temperatura a partir de um valor máximo de 40° C até um valor mínimo de 7° C. O menu Set potência" pode-se reduzir a potência de trabalho do fogão desde um máximo de 5 até um mínimo de 1.

2. O botão do menu Set temperatura permite subir a temperatura desde um valor mínimo de 7° C até um valor máximo de 40° C. O menu Set potência permite aumentar a potência de trabalho do fogão desde um mínimo de 1 até um máximo de 5.

3. Manter pulsado durante pelo menos 2 segundos para acender ou apagar o fogão.

4. Sonda de receção das ordens transmitidas desde o controlo remoto.

5. O Led pisca se houver alguma anomalia de funcionamento ou um alarme.

6. Indica que a programação automática dos acendimentos e extinções, única ou diária, está activa.

A programação automática só pode ser efectuada através do controlo remoto (controlo remoto opcional).

7. Acende-se quando a temperatura programada é alcança. Neste caso, no display aparece também a indicação "Eco", alternada com o valor da temperatura ambiente.

8. O Led pisca cada vez que se carga pellet no interior do fogão.

9. Só se ativa durante a fase de acendimento do fogão para indicar que a resistência está a aquecer o ar necessário para acender o pellet.

10. No display visualizam-se as diferentes modalidades de funcionamento do fogão e também a temperatura ambiente e a potência de trabalho programada pelo usuário. No caso de um mal funcionamento do fogão, no display visualizam-se as indicações de falha (ver parágrafo indicação alarmes).

11. Led indica os diferentes estados do fogão:

- aceso quando o fogão estiver a trabalhar ou só aceso;
- apagado quando o fogão estiver em "Off";
- piscando durante um ciclo de extinção.

Regulação do fogão

Modificação da temperatura ambiente desejada

Para mudar a temperatura desejada proceder do modo indicado a seguir: pulsar uma vez o botão ⊖ (1) para entrar no menu da temperatura. Neste ponto, no display aparece a indicação "Set", alternada com a temperatura desejada. Com os botões ⊖ (1) e ⊕ (1-2) baixar ou aumentar o valor desejado. Saindo do menu Set temperatura, os valores mudam automaticamente após uns segundos de inatividade no próprio menu.

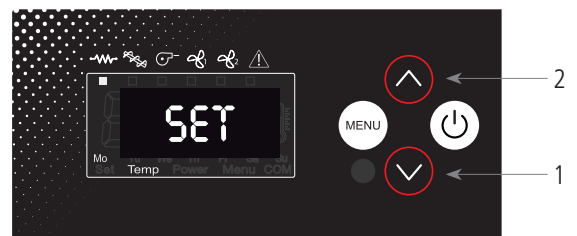

Modificação da potência de trabalho

Para mudar a potência de trabalho desejada proceder do modo indicado a seguir: pulsar uma vez o botão ⊕ (2) para entrar no menu de potência de trabalho. Neste ponto, no display aparece a indicação "Pot", alternando com a potência que se pode seleccionar entre as 5 disponíveis. Com os botões ⊖ (1) e ⊕ (2) baixar ou aumentar o valor desejado. A saída do menu "Set potência" será automática após uns segundos de inatividade no próprio menu.

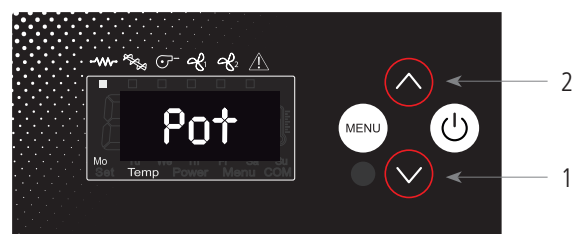

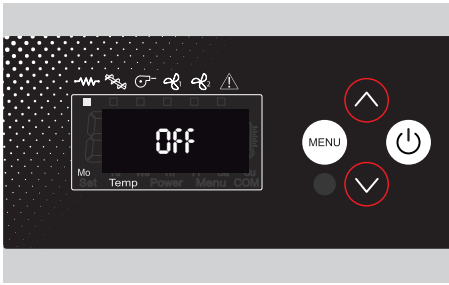

Off
A salamandra está desligada

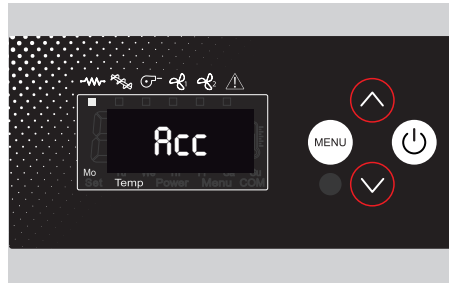

Acc
A salamandra está na fase de pré-aquecimento da resistência. O led do resistência elétrica e do extrator de fumaça acende no display

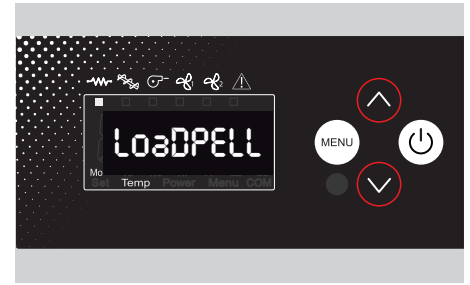

Load PELL
A salamandra está na fase de carregamento de pellets e a resistência está ligada. No display, o LED da resistência, do extrator de fumaça e alternadamente o da coclea acende.



StAb FirE
A salamandra está estabilizando após atingir a temperatura mínima para ser considerada acesa. A resistência elétrica se apaga. No display, o led do extrator de fumaça e alternadamente o da coclea acende.

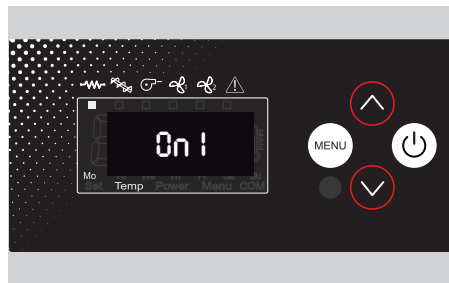

On 1
A salamandra está no trabalho. O número indica a potência em que está localizado. No display, o LED do extrator de fumaça, do ventilador da sala e alternadamente o da coclea acende.

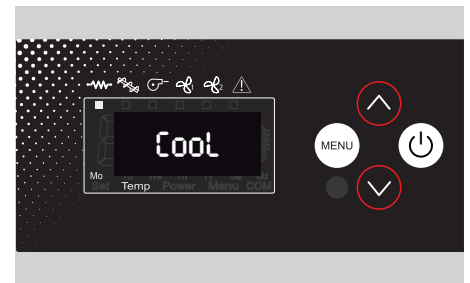

Cool
A salamandra está desligando e o exaustor funciona na velocidade máxima. No display, apenas o led do extrator de fumaça está aceso.

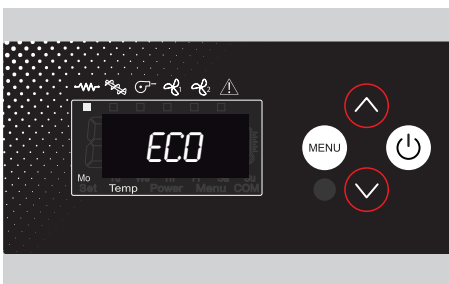

Eco
A salamandra atingiu a temperatura definida pelo usuário e passa para a potência 1 para manter a temperatura constante.



Stop FirE
A salamandra está na fase de limpeza do braseiro. O extrator de fumaça funciona na potência máxima.

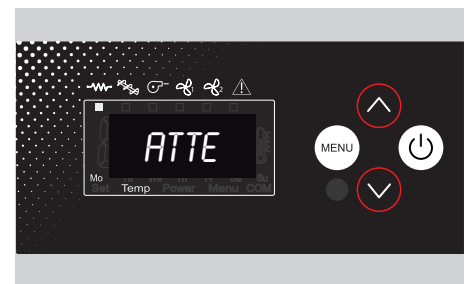

Atte
Aparece quando é feita uma tentativa de reiniciar a salamandra enquanto um ciclo de resfriamento está em andamento. Aguarde o ciclo de desligamento terminar, limpe o braseiro e prossiga com uma nova ignição.

A programação do usuário é possível através do menu acessível pressionando a tecla 2 e, em seguida, a tecla 8. O menu técnico aparecerá da seguinte maneira:

MN01	Dia atual	
MN02	Hora atual	
MN03	Minutos atuais	
MN04	Acesso parâmetros técnicos	
MN05	Timer ON 1	Programação horária ignição Timer 1
MN06	Timer OFF 1	Programação horária extinção Timer 1
MN07	Timer 1 ON/OFF	Habilitação programa 1 e programação semanal
MN08	Timer ON 2	Programação horária Timer 2
MN09	Timer OFF 2	programação horária extinção Timer 2
MN10	Timer 2 ON/OFF	Habilitação programa 2 e programação semanal
MN11	Timer ON 3	Programação horária ignição Timer 3
MN12	Timer OFF 3	Programação horária extinção Timer 3
MN13	Timer 3 ON/OFF	Habilitação programa 3 e programação semanal

Para acessar o menu, pressione a tecla 2 e imediatamente após a tecla 8. Pressione a tecla 8 mais uma vez para ir para o próximo menu.

12.1 Configuração do dia atual

Defina o menu MN02 de acordo com o dia atual. Essa configuração deve ser feita apenas uma vez e será atualizada automaticamente pelo relógio interno da placa. A configuração OFF não altera a configuração atual.

DAY1	SEGUNDA-FEIRA
DAY2	TERÇA-FEIRA
DAY3	QUARTA-FEIRA
DAY4	QUINTA-FEIRA
DAY5	SEXTA-FEIRA
DAY6	SABADO
DAY7	DOMINGO
OFF	NÃO CONSIDERADO

12.2 Configuração da hora atual

Pressione as teclas 2 e 8 várias vezes para selecionar MN02. Em seguida, pressione as teclas 1 e 2 para definir a hora atual. No final, pressione a tecla 8 repetidamente até sair do menu técnico ou aguarde 20 segundos.

12.3 Configuração minutos atuais

Pressione as teclas 2 e 8 várias vezes para selecionar MN02. Em seguida, pressione as teclas 1 e 2 para definir a hora atual. No final, pressione a tecla 8 repetidamente até sair do menu técnico ou aguarde 20 segundos.

12.4 Menú técnico

Pressione as teclas 2 e 8 várias vezes para selecionar MN04. Em seguida, pressione as teclas 1 e 2 para selecionar o menu conforme descrito no parágrafo. No final, pressione a tecla 8 repetidamente até sair do menu técnico ou aguarde 20 segundos.

12.5 Timer ON 1-2-3 horas minutos ignição







Pressione as teclas 2 e 8 várias vezes para selecionar o menu desejado com base no timer que você deseja alterar. Em seguida, pressione os estados 1 e 2 para definir as horas e os minutos do timer. No final, pressione a tecla 8 repetidamente até sair do menu técnico ou aguarde 20 segundos.

12.6 Timer ON 1-2-3 horas minutos extinção

Pressione as teclas 2 e 8 várias vezes para selecionar MN06. Em seguida, pressione as teclas 1 e 2 para definir as horas e os minutos do timer. No final, pressione a tecla 8 repetidamente até sair do menu técnico ou aguarde 20 segundos.

Controlo remoto

Com o controlo remoto (Fig. 3) pode-se regular a temperatura da água, a potência, e o acendimento/apagado da estufa.

Para acender a estufa aperte o botão.  a estufa entrará automaticamente na fase de arranque. Carregando nos botões  + (1) e  - (2) regula-se a temperatura da água e com os botões  + (6) e  - (5) regula-se a potência de funcionamento. Para apagar a estufa mantenha pressionado o botão .

Para substituir a pilha de 3 volt, na parte de trás, puxar o centro da tampa e o fecho no lado da mesma, substituir a bateria com a polaridade correcta (Fig. 4).



Fig. 3

Notificações alertas

NO ACC

Se durante a fase de ignição a temperatura do gás de combustão não subir por um valor definido ou não atingir a temperatura definida no tempo esperado, a placa entra em erro de ignição.

- A fase de ignição termina e o fogão entra em refrigeração controlada.
- "ALRR/No/Acc" no display indica este erro.
- A sinalização do alarme termina redefinindo manualmente a placa pressionando o botão ON / OFF por cerca de 2 segundos.

NO FIRE

Se durante a fase de trabalho a salamandra desligar (a temperatura dos gases de combustão cai abaixo do parâmetro P-13), a salamandra entra em refrigeração controlada.

- "ALRR/No/Fire" no display indica este erro.
- A sinalização do alarme termina redefinindo manualmente a placa pressionando o botão ON / OFF por cerca de 2 segundos.

BLACK OUT

Se durante a fase de trabalho falta a tensão da rede elétrica, a salamandra quando liga novamente indica o BLackout com este alarme.

- "Blackout" no display indica este erro.
- A sinalização do alarme termina redefinindo manualmente a placa pressionando o botão ON / OFF por cerca de 2 segundos.

FAN FAIL

Se durante a fase de trabalho o extrator de fumaça desligar e a placa não puder manter a velocidade definida, a salamandra entrará em refrigeração controlada.

- "Alar/Fan/Fail" no display indica este erro.
- A sinalização do alarme termina redefinindo manualmente a placa pressionando o botão ON / OFF por cerca de 2 segundos.

SIC DEP FAIL

Se durante a fase de trabalho o pressostato ou o termostato de segurança indicar uma anomalia, a salamandra entrará em refrigeração controlada.

- "Alar/Dep/Sic/Fail" no display indica este erro.
- A sinalização do alarme termina redefinindo manualmente a placa pressionando o botão ON / OFF por cerca de 2 segundos.
- mande verificar a segurança do pressostato e do termostato por um centro de serviço autorizado.

HOT PCB

Se durante a operação a placa de controle atingir e exceder 70 ° C por mais de 3 minutos, a situação de perigo será sinalizada e a salamandra entrará no modo de resfriamento devido ao superaquecimento interno.

- "Hot/Pcb" no display indica este erro.
- A sinalização do alarme termina redefinindo manualmente a placa pressionando o botão ON / OFF por cerca de 2 segundos.
- Mande verificar o fogão por um técnico.

SERV

Quando a palavra "serv" aparece no display, significa que o fogão atingiu 1200 horas de operação, é aconselhável entrar em contato com o centro de serviço autorizado para manutenção sazonal.

As operações de controle devem ser realizadas pelo usuário e, somente em caso de não solução, entre em contato com o Centro de Assistência Técnica.

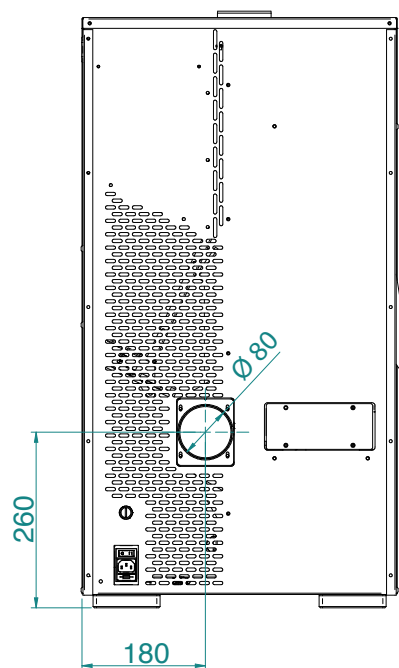
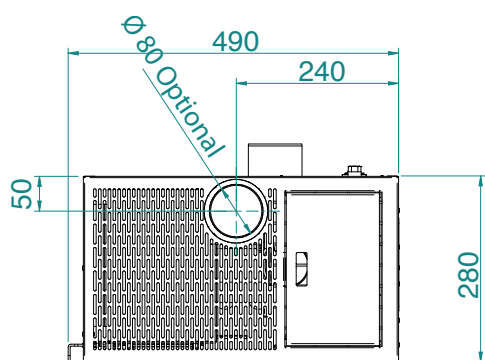
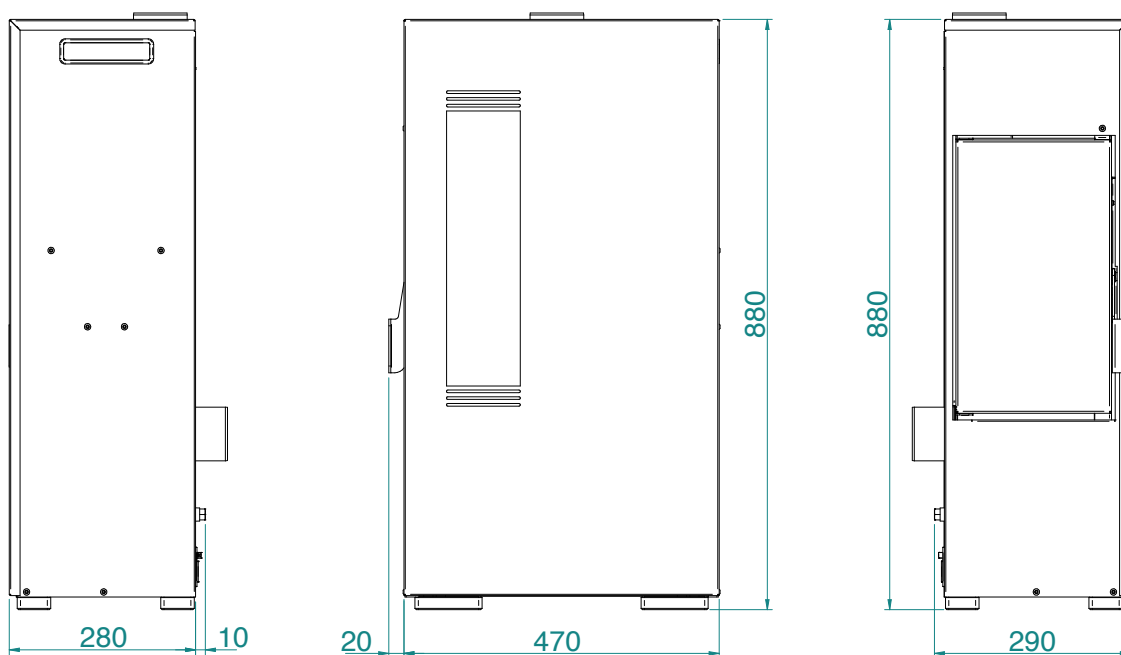

NOTAS:

- as medidas são aproximadas e podem variar de acordo com a estética do estufa
- as posições dos tubos no retrovisor são indicativos e tolerância de +/- 10 mm
- medidas com uma tolerância de cerca de 10 mm

PARÂMETROS	UNIDADES DE MEDIÇÃO	MINI 5
Potencia térmica geral	kW	4,9
Potencia térmica nominal	kW	4,4
Salida de calor reducida nominal	kW	2,1
Concentração nominal de CO en referencia a 13% de O2	mg/m ³	178
Concentração reducida de CO en referencia a 13% de O2	mg/m ³	488
Eficiencia nominal	%	89,63
Eficiencia reducida	%	92,32
Caudal de gás de combustão (min-max)	g/s	4,2 - 2,7
Calado recomendado (min-max)	Pa	3 - 10
Temperatura do gás de combustão (min-max)	°C	85 - 142
Capacidade do tanque de pellets	Kg	11
Combustível recomendado	(ø x H) mm	pellet 6 x 30
Volume aquecível	m ³	130
Diâmetro exaustão de fumos	mm	80
Diâmetro de entrada de ar	mm	50
Voltaje nominal	V	230
Frecuencia nominal	Hz	50
Encended por absorción eléctrica	W	315
Absorção elétrica (min-max)	W	43 - 75
Peso de la estufa	Kg	45
Clase de energia		A +
IEE		124
Certificación ambiental Decreto No. 186 de 7/11/2017		★★★★☆
Nº Test Report		2003792
Pós a 13% O2 Ref. Potencia térmica nominal	mg/m ³	18

Recomenda-se o controlo das emissões após a instalação.

Pellet

As pelotas são cilindros de madeira comprimida, produzidos a partir de serragem e de processamento de madeira (lascas e serragem), geralmente produzidos por serrarias e carpinteiros. A capacidade de ligação da lenhina contida na madeira, permite a obtenção de um produto compacto e sem a adição de aditivos e produtos químicos estranhos à madeira, é, portanto, obtido um combustível natural, com um rendimento elevado. O uso de pastilhas expirados ou qualquer outro material inadequado pode danificar peças da estufa e prejudicar o funcionamento adequado: isso pode levar ao encerramento da garantia, e sua responsabilidade do produtor.

**Para as nossas estufas se tem que usar pellets de 6 mm de diâmetro, comprimento de 30 mm e um teor máximo de humidade de 8%.
Recomenda-se armazenar os pellets longe de fontes de calor e umidade em locais sem ou sem atmosferas explosivas.**



Manutenção e limpeza estufa

Antes de executar qualquer manutenção no fogão, tome as seguintes precauções:

- certificar-se de que todas as partes do fogão são frios;
- assegurar que as cinzas são completamente extinto;
- verifique se o interruptor estiver na posição OFF;
- remover o bujão da tomada, evitando assim o contacto accidental;
- concluída a fase de manutenção, verifique se tudo está em ordem, como antes de manutenção (o braseiro colocado correctamente).



Por favor, observe as seguintes instruções de limpeza. A não adempnência pode levar ao aparecimento de problemas na operação do fogão.

Limpeza braseiro e suporte braseiro

Quando a chama assume tons de vermelho ou é fraco, acompanhado de fumaça negra, isso significa que há depósitos de cinza ou incrustações que não permitem o funcionamento correcto da estufa e que devem ser removidos. Todos os dias, retire a panela simplesmente levantando-a da sua sede; em seguida, limpe-o com cinzas e quaisquer depósitos que podem formar, com especial atenção para libertar os furos conectados usando uma ferramenta pontiaguda (não fornecido com o fogão). Esta operação é necessária especialmente nas primeiras vezes em cada poder, especialmente se você usar pastilhas do que as recomendadas pelo fabricante. A frequência desta operação é determinada pela frequência de uso ea escolha do sedimento.

Ele também deve verificar o braseiro apoio sugando qualquer cinzas presente com um aspirador.



Gaveta de cinzas

Abra a porta e retirar com um aspirador de pó toda a cinza depositadas dentro do compartimento de recolha de cinzas.

Isto pode ser feito mais ou menos frequentemente, dependendo da qualidade dos pellet utilizados.

Limpeza do vidro

O vidro é do tipo de auto-limpeza, e então, enquanto o fogão está em funcionamento, uma camada de ar que flui ao longo da superfície do mesmo mantendo-se afastado de cinzas e a sujidade; no entanto, ao longo de algumas horas, ele irá formar uma pátina cinza, para limpar o primeiro desligamento do fogão. O escurecimento do vidro também depende da qualidade e da quantidade de pellet utilizados.

Limpar o vidro deve ser frio quando o fogão com produtos recomendados e testados por nossa empresa.

Quando isso é feito, sempre observar se o selo cinzento em torno do vidro está em boas condições; a incapacidade de controlar a eficiência deste vedante, pode prejudicar a função do fogão. Pellets de má qualidade, pode causar o escurecimento do vidro.



Em caso de vidro quebrado, não tateou para acender o estufa.

Limpeza de superfícies

Para limpar as superfícies usar um pano molhado com água ou com mais água e sabão neutro.



O uso de detergentes ou solventes agressivos levar a danos nas superfícies do estufa. Antes de utilizar qualquer detergente você pode querer experimentá-lo em um ponto de vista ou entre em contato com um Centro de Serviço Autorizado para todos os conselhos.

Limpeza peças metálicas

Para limpar as partes metálicas do estufa com um pano macio umedecido com água.

Não limpar as partes metálicas com álcool, thinner, benzeno, acetona ou outros desengraxantes. Em caso de utilização destas substâncias a nossa empresa se exime de qualquer responsabilidade. Quaisquer variações nas tonalidades das peças de metal pode ser atribuído ao uso inadequado do estufa.



Você precisa executar a limpeza diária do braseiro e periódica do cinzeiro.

O reduzida ou não limpeza pode em alguns casos, causar a falha de ignição do fogão pode causar danos à estufa e meio ambiente (possível emissão de fuligem e não queimado). Não reintroduzir o pellet pode estar presente no braseiro para falhar.

PELO TÉCNICO ESPECIALIZADO

Controlo anual

Limpeza da câmara de combustão

Remova o braseiro e limpe-o de qualquer resíduo. (foto 1)

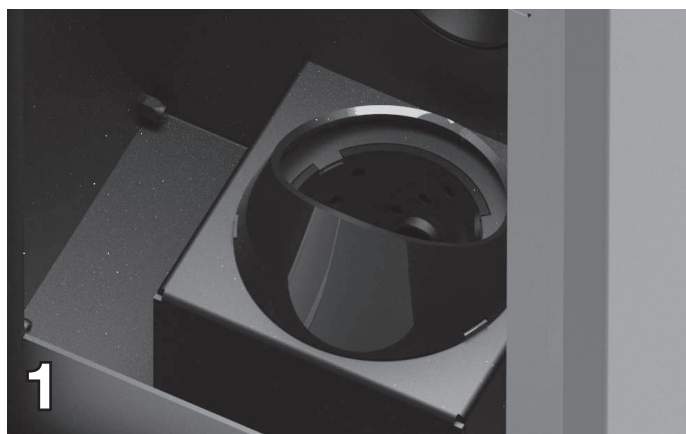

Abra a porta e levante a placa para cima, como mostra as imagens 2 e 3.

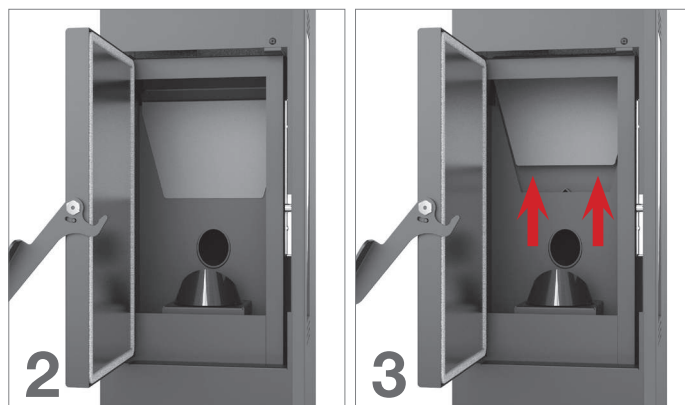

Gire-a (foto 4) e remova-a. Limpe o compartimento por onde passam os vapores usando um limpador de cinzas (foto 5).

Volte a colocar os pratos.

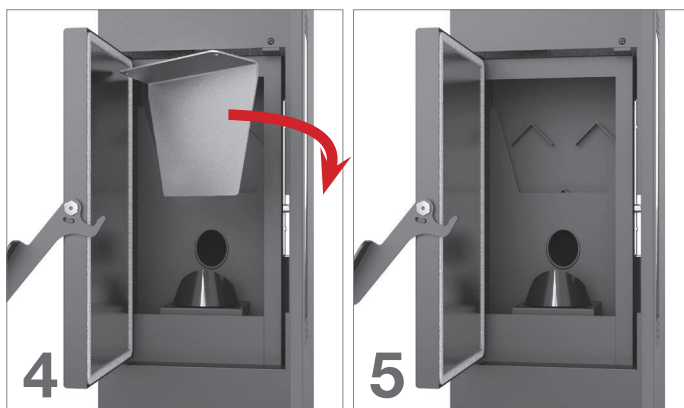

Desconecte a salamandra da chaminé e remova a placa de inspeção na parte traseira (foto 6).

Remova os quatro parafusos e remova a placa (foto 7) para limpar o compartimento com um limpador de cinzas (foto 8).



Depois de limpo, feche o compartimento reposicionando a placa de inspeção, tendo o cuidado de selá-la.

Limpeza do sistema de escape

Até quando você não compra uma experiência razoável sobre as condições de funcionamento, recomenda-se para efectuar esta manutenção, pelo menos mensalmente.

- desligar o cabo de alimentação;
- retire a tampa da T-montagem e proceder à limpeza das condutas; se necessário, pelo menos para as primeiras vezes, entre em contato pessoal qualificado.;
- limpe bem o sistema de combustão: para este fim, entre em contato com um profissional de limpador de chaminés;
- limpe a poeira, teias de aranha, etc. a área por trás dos painéis do revestimento interno, uma vez por ano, especialmente os ventilador.

Limpeza dos ventilador

O estufa é equipado com ventiladores (ambientes e fumos) colocados na parte de trás e na parte inferior do fogão.

Eventuais depósitos de poeiras ou cinzas sobre as lâminas dos ventiladores conduzir a um desequilíbrio que o nível de ruído durante o funcionamento.

Por isso, é necessário fornecer pelo menos anualmente para a limpeza dos ventilador. Fazer isso envolve ter que remover as partes do fogão, tê-lo limpo o ventilador apenas pelo nosso centro de serviço autorizado.

Limpeza final da temporada

No final da temporada, quando o estufa não é mais usado, é recomendável uma limpeza mais profunda e geral:

- remova todas as pellets do reservatório e de cóclea;
- limpe o braseiro, o suporte braseiro, a câmara de combustão e a gaveta de cinzas.

Se você tiver tomado as medidas acima deste envolve apenas uma verificação de status do estufa.

Você precisa limpar mais a fundo do tubo de escape ou a chaminé e verificar a condição da cesta: se você deve encomendá-lo para Centro de Serviço Autorizado.

Se necessário lubrificar as dobradiças da porta e

manusear.

Além disso, verifique o cabo de fibra cerâmica perto do vidro, na parede interna da porta se estiver desgastada ou muito seco, condená-la a Centro de Serviço Autorizado.

Manutenção e limpeza estufa



A limpeza de todas as partes deve ser efectuada com a estufa completamente fria e desligada para evitar queimaduras e choque térmico. A estufa não necessita muita manutenção se se utilizar pellets com certificação de qualidade. A necessidade de manutenção depende das condições de uso (ignição e apagamento repetitivos) e do funcionamento requerido.

Parti	Diário	Cada 2/3 dias	Cada 7 dias	Cada 15 dias	Cada 30 dias	Cada 60-90 dias	Cada 1 ano / 1200-1400 horas
Queimador/braseiro	◇						
Limpeza da gaveta de cinzas		◇					
Limpeza da porta e do vidro		◇					
Limpeza do interior do permutador de calor / compartimento ventoinha fumos						•	
Permutador completo							•
Limpeza "T" do escape						•	
Duto de fumo							•
Junta da porta						•	
Elementos internos							•
Chaminé							•
Componentes eletromecânicos							•

◇ pelo usuário

• pelo de serviço técnico autorizado



A cada 1200 horas de trabalho a placa eletrônica envia um sinal de aviso e no display aparece "SERVICE". Isso indica a necessidade de uma limpeza cuidadosa do fogão por um centro de serviço autorizado. A ausência de tais limpeza pode resultar em falha do estufa e de combustão pobre, resultando assim num rendimento baixo.

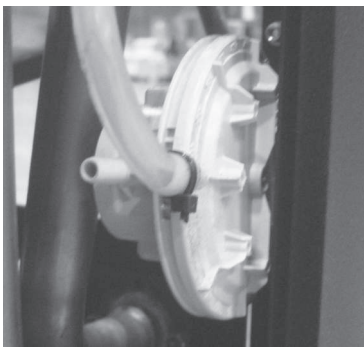

Pressão fumos: controla a queda de pressão no conduto de fumo. Está desenhado para fechar o parafuso de alimentação de pellets se houver uma obstrução na tiragem da chaminé ou uma pressão de retorno importante (exemplo por causa do vento). No momento do pressão irá mostrar **“ALAR-DEP-FAIL”**.

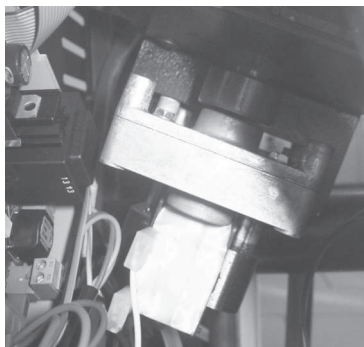

Motor de redução: se il motoriduttore se pára, a estufa continua a funcionar até que a chama se apague por falta de combustível e até atingir o nível mínimo de arrefecimento.

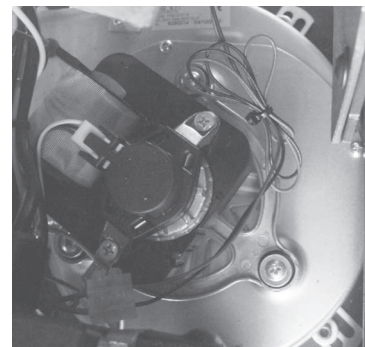

Sensor de temperatura do fumo: este termopar controla a temperatura do fumo e dá a ordem de acender ou apagar a estufa quando a temperatura do fumo desce por baixo do valor de referência.



Segurança eléctrica: a estufa está protegida contra os aumentos de corrente repentinos (por exemplo relâmpagos), graças a um fusível situado no painel de controlo, na parte posterior da estufa. Outros fusíveis para a proteção dos quadros eletrónicos estão situados nos próprios quadros.



Segurança temperatura pellets: nos raros casos em que há um excesso de temperatura no interior do tanque, o termostato de segurança com pastilhas de reset manual gera um alarme **“ALAR-SIC-FAIL”** interromper o funcionamento do estufa; reset deve ser realizada pelo cliente rearmar o referido dispositivo colocado atrás do fogão.



Termostato ambiente: o termostato ambiente detecta a temperatura atual na sala. Quando se detecta a temperatura ajustada no visor, o fogão vai entrar em operação em função de ie espera ECO para economizar combustível. O termostato deve ser colocado stendeu de modo a não ser condicionada pela temperatura do corpo de fogão.



A manipulação dos dispositivos de segurança está proibida. Só depois de ser eliminada a causa que produziu a intervenção do sistema de segurança, é que se pode voltar a acender a estufa e por tanto restabelecer a operação automática do sensor. Para saber qual foi a anomalia que se produziu, consultar neste manual o parágrafo relativo a alarmes, onde se explica como se deve proceder segundo a mensagem de alarme indicada no display do fogão.



Todas as reparações devem ser realizadas exclusivamente por um técnico especializado, com a estufa completamente fria e desligada da rede eléctrica. É proibida a partir de qualquer modificação não autorizada do dispositivo e da substituição de peças com outras empresas. As operações marcadas em negrita devem ser efetuadas por pessoas especializadas.

Possíveis inconveniências e soluções

Dado que todos os fogões são testados em seus manuseio de peças e de trabalho e, em seguida, são entregues em perfeitas condições físicas e operação, deve-se lembrar que o transporte, descarga, movimentação, uso indevido ou má manutenção, podem ser causas de inconvenientes.

Os principais inconveniências poderia ser resolvido através da leitura do quadro que se segue.

Se depois de fazer o que se segue o problema não for resolvido, contacte o serviço técnico autorizado.

PROBLEMA	CAUSAS POSSÍVEIS	SOLUÇÃO
Exibir off e os botões não estão funcionando	<ol style="list-style-type: none"> 1. Falta de tensão de rede 2. Interruptor posterior off 3. Exibição defeituoso 4. Anomalia na conexão da exibição com a ficha electrónica 5. Fusível ficha electrónica interrompido 6. Ficha electrónica defeituosa 	<ol style="list-style-type: none"> 1. Verifique se o cabo de alimentação está ligado 2. Use o interruptor de volta para operá-lo 3. Desligue o aparelho da tomada de energia para cerca de um minuto e depois ligar. Se o problema persistir, contacte o serviço técnico autorizado 4. Verifique se o exibição e ficha estão conectados correctamente. Contactar o serviço técnico autorizado 5. Contactar o serviço técnico autorizado 6. Contactar o serviço técnico autorizado
Controle remoto ineficiente	<ol style="list-style-type: none"> 1. Muito longe do estufa 2. Sem baterias no controle remoto 3. Controle remoto quebrado 	<ol style="list-style-type: none"> 1. Aproxime-se do fogão 2. Verifique e troque as baterias 3. Substitua controle remoto
Nenhuma ignição do fogão	<ol style="list-style-type: none"> 1. A acumulação excessiva de cinzas no braseiro 2. Processo de ignição incorreta 	<ol style="list-style-type: none"> 1. Limpe o braseiro 2. Repita o procedimento de ignição. Se o problema persiste contactar o serviço técnico autorizado
Fumaça vem do grill	<ol style="list-style-type: none"> 1. Queda de energia acidental 	<ol style="list-style-type: none"> 1. Em caso de interrupção de fase ignição interrompido e momentânea da actividade do ventilador, pode ocorrer ligeira quantidade de fumo
Ventilador de ar quente não está funcionando	<ol style="list-style-type: none"> 1. O fogão ainda está quente 	<ol style="list-style-type: none"> 1. Aguardar a conclusão do ciclo de ignição. Vem até à temperatura, o ventilador começa automaticamente. Se o problema persiste contactar o serviço técnico autorizado

<p>A estufa não será iniciada automaticamente</p>	<ol style="list-style-type: none"> 1. Reservatório pellet está vazio 2. A resistência não atinge a temperatura 3. Resistência danificado 4. O pellet não desça 5. Motor cóclea defeituoso 6. O braseiro não está em sua base ou está sujo 7. Obstáculos de ninhos ou corpos estranhos na chaminé ou na lareira 8. Verifique o funcionamento da vela de incandescência 9. A gaveta para cinzas não está fechada corretamente 10. Entupindo fumos passagem e chaminé 11. Extractor de fumo não está funcionando 12. Sensor de temperatura defeituosa 13. Pellet húmido 	<ol style="list-style-type: none"> 1. Encher o reservatório de pellet. 2. Verifique a fiação elétrica e fusíveis, substituindo a resistência se ele está com defeito 3. Substitua a resistência 4. Recomenda-se desligar a fonte de alimentação antes de: <ul style="list-style-type: none"> - verifique se o pellet não é capturado na calha - verifique se a cóclea não está bloqueada por um corpo estranho - verifique o aperto da porta reservatório de pellet 5. Contactar o serviço técnico autorizado 6. Verifique se o furo do braseiro para coincidir com a vela de incandescência, limpar o braseiro 7. Remova todos os corpos estranhos da chaminé ou flue pipe 8. Verifique se não há eletricidade. Substitua a vela de incandescência se for queimado 9. Fechar a gaveta para cinzas 10. Realize a limpeza periódica 11. Verifique o funcionamento extractor de fumo 12. Contactar o serviço técnico autorizado 13. Certifique-se de local de armazenamento pellet e substituí-lo com um punhado de pellet secas
<p>Bloquear o fogão. Pellet não são introduzidos a câmara de combustão</p>	<ol style="list-style-type: none"> 1. Reservatório pellet está vazio 2. Cóclea sem pellet 3. Problema técnico da cóclea 4. Motor de redução quebrado 5. Ficha electrónica defeituosa 	<ol style="list-style-type: none"> 1. Encher o reservatório de pellet 2. Encher o reservatório de pellet e proceder conforme as instruções primeira ignição do estufa 3. É recomendado desligue a alimentação antes: <ul style="list-style-type: none"> - esvaziar a reservatório de pellet e libertar manualmente a cóclea de obstruções (serragem) - liberar a corrediça de eventual obstruções. - remover a acumulação de pó de pelet no fundo do reservatório 4. Substitua o motor de redução 5. Substitua o ficha electrónica
<p>O fogão funciona por alguns minutos e em seguida apaga-se</p>	<ol style="list-style-type: none"> 1. Ciclo de acendimento não concluída 2. Falha temporária de energia eléctrica 3. Sonda fumos defeituosa ou quebrada ou não inserido 	<ol style="list-style-type: none"> 1. Repetir a fase de acendimento 2. Repetir a fase de acendimento 3. Verificar e substituir sensores
<p>Ventilador de extracção de fumos não pára</p>	<ol style="list-style-type: none"> 1. O fogão ainda não esfriou 	<ol style="list-style-type: none"> 1. Aguarde que a estufa torna-se fria. O ventilador irá parar somente após arrefecimento. Se o problema persiste contactar o serviço técnico autorizado

<p>O fogão está entupido no início do braseiro com a queima irregular, porta de vidro fica sujo, a chama é longa, avermelhada e fraco</p>	<ol style="list-style-type: none"> 1. Chaminé com a presença de trechos muito longos ou entupidos 2. Também pellet 3. Quantidade excessiva de pellet ou depósitos de cinzas no braseiro 4. O braseiro não está em sua base 5. Vento contrário ao fluxo de escape 6. Insuficiência de ar de combustão 7. O pellet utilizado foi alterado 8. Motor de aspiração de fumaça quebrado 9. Porta fechada incorrectamente 	<ol style="list-style-type: none"> 1. Realize a limpeza periódica. Veja parágrafo instalação fogão no usuário e manutenção. Verificar a limpeza da chaminé. 2. Diminuição dos parâmetros do nível de carga das pellet. 3. Limpe o braseiro depois de esperar para o desligamento total do fogão. Se você repetir contactar o serviço técnico autorizado 4. Verifique se o furo do braseiro para coincidir com a vela de incandescência 5. Verifique a chaminé windproof e / ou eventualmente instalar 6. Verifique a posição correta do braseiro, sua limpeza e garantir que o ambiente do duto de admissão de ar é livre, verificar a condição da vedação da porta, aumente o parâmetro de nível sobre os gases de escape de velocidade do ventilador. Contactar o serviço técnico autorizado 7. Verificar a qualidade dos pellet. Contactar o serviço técnico autorizado 8. Elevar o nível nos parâmetros relacionados com a velocidade dos ventilador gases de escape. Verificar e substitua o motor se necessário 9. Verifique se o vidro está fechada hermeticamente e a junta garante a vedação hermética
<p>Cheiro de fumaça no ambiente. Desligar o estufa.</p>	<ol style="list-style-type: none"> 1. Combustão pobre 2. Mau funcionamento do ventilador de fumo 3. Instalação chaminé realizado de forma incorreta 4. Entupindo cano de chaminé 	<ol style="list-style-type: none"> 1. Contactar o serviço técnico autorizado 2. Contactar o serviço técnico autorizado 3. Contactar o serviço técnico autorizado 4. Contactar o serviço técnico autorizado
<p>Na posição automática a estufa funciona sempre na potência máxima</p>	<ol style="list-style-type: none"> 1. Termóstato a posição máxima 2. Sonda de temperatura danificado 3. Painel de controle com defeito ou quebrados 	<ol style="list-style-type: none"> 1. Definir a temperatura do termostato 2. Verifique o funcionamento do sonda e substitua se necessário 3. Verifique o painel de controle e substitua se necessário
<p>O motor de aspiração dos fumos não está a funcionar.</p>	<ol style="list-style-type: none"> 1. A estufa esta sem alimentação eléctrica 2. O motor está quebrado 3. Ficha electrónica defeituosa 4. O painel de controle está com defeito 	<ol style="list-style-type: none"> 1. Verifique a tensão de rede eo fusível de proteção 2. Verifique o motor e o condensador e eventualmente substituir 3. Substitua o ficha electrónica 4. Substitua o painel de controle

<p>O fogo se apaga ou o fogão pára automaticamente</p>	<ol style="list-style-type: none"> 1. Reservatório pellet está vazio 2. Sem alimentação 3. Pellet não são introduzidos 4. Um depósito excessivo de cinzas no braseiro 5. Intervenção da sonda de segurança temperatura pellet 6. Cóclea bloqueada por corpo estranho 7. A porta não está bem fechada ou as guarnições estão gastas 8. Pellet não adequados 9. Baixa provisão de pellet 10. Chaminé ou escape bloqueado por corpo estranho 11. Intervém o interruptor de pressão 12. Falha do motor de extracção de fumo 13. Alarme activo 	<ol style="list-style-type: none"> 1. Encher o reservatório de pellet 2. Verifique plugue e presença electricidade 3. Encher o reservatório de pellet 4. Limpe bem o braseiro 5. Deixe o fogão ficar completamente frio, redefinir o reset manual e reiniciar o fogão. Se o problema persiste contactar o serviço técnico autorizado 6. Desligue a plugue, esvaziar o reservatório, remova eventual corpos estranhos 7. Feche a porta ou substituir as juntas de vedação com outras originais 8. Alterar o tipo de pellet recomendado pelo fabricante. Algumas vezes, dependendo do tipo, da fase de ajustamento dos parâmetros necessários para variar o nível relativo à carga de pellet 9. Aumento de nível em parâmetro para carga pellet. Verificar o fluxo de combustível da o serviço técnico autorizado 10. Remova todos os corpos estranhos da chaminé. Limpe a conduta de fumos. Realize a limpeza periódica 11. Verifique a conduta de fumos está bloqueado e se o interruptor de pressão está funcionando correctamente 12. Verificar e eventualmente substitua o motor 13. Consulte a secção alarmes
<p>O ventilador de ar de convecção (ar ambiente) nunca pára</p>	<ol style="list-style-type: none"> 1. Sonda térmica controlo temperatura defeituosa o quebrada 2. Sonda fumos quebrada 	<ol style="list-style-type: none"> 1. Verifique o funcionamento do sensor e eventualmente substituir 2. Substitua sonda fumos
<p>A estufa não funciona</p>	<ol style="list-style-type: none"> 1. Sem alimentação 2. Sonda pellet em bloco 3. Fusível quebrado 4. Interruptor de pressão quebrado (indicado o bloco) 5. Saída de fumos ou ducto bloqueado 	<ol style="list-style-type: none"> 1. Verifique se a tomada elétrica está inserido e o interruptor principal está na posição "1" 2. Destrave a sonda agindo no termostato traseira, substitua o termostato se isso acontecer novamente 3. Substitua o fusível 4. Substitua o interruptor de pressão 5. Limpe a saída de fumos e / ou a chaminé



O fabricante do estufa declina de qualquer responsabilidade e anula a garantia do produto por qualquer inconveniente causado por não seguir as normas listadas acima. Qualquer intervenção do centro de assistência técnica ficarão a cargo pelo requerente, se não forem seguidas as instruções.

GARANTIA GERAL

Todos os produtos estão sujeitos a testes precisos e estão cobertos por garantia por 24 meses a partir da data de compra, documentada por fatura ou recibo de compra que será apresentado aos técnicos autorizados. Se o documento não aparecer, invalidará o direito de garantia do proprietário do aparelho em sua posse. Garantia significa a substituição ou reparação de peças do aparelho com defeito na fonte devido a falhas de fabricação, e não por má utilização e uso inadequado sob efeito de instalação inadequada do aparelho.

1. A garantia que cobre defeitos de fabricação e defeitos de material declina:
 - aquando da intervenção ou alterações efetuadas por pessoal não autorizado no aparelho e instalação;
 - por danos causados pelo transporte ou por causas não imputáveis ao fabricante;
 - por instalação incorrecta;
 - pela ligação e conexões eléctricas incorrectas;
 - pela ausência de manutenção periódica não realizada;
 - por danos causados por causas naturais (relâmpagos, inundações, etc ...);
 - pela utilização e do manutenção incorrecta funcionamento do aparelho.
2. A substituição completa da máquina, só pode ter lugar na sequência, da decisão inquestionável do fabricante em casos especiais.
3. A Empresa, declina toda e qualquer responsabilidade por danos que possam resultar, directa ou indirectamente, em pessoas, coisas ou animais como consequências do incumprimento das instruções do Livro ou Manual de instruções, e Instalação, e em particular, da ausência das indicações de utilização e manutenção do aparelho.

LIMITAÇÕES DE GARANTIA

A garantia limitada cobre defeitos de fabricação, desde que o produto não tenha sido danificado por uso impróprio, manipulação incorreta, conexão incorreta, alforria e erros de instalação. Os seguintes componentes são cobertos por uma garantia de doze meses:

- queimadores de combustão;
- resistência.

Não estão cobertos pela garantia:

- o vidro da porta;
- junta geral e porta de fibra;
- pintura;
- azulejos;
- O controle remoto;
- Lados internos;
- Qualquer dano causado por instalação inadequada e / ou ausência por parte do consumidor no que respeita a normas de boa prática.

As imagens são meramente indicativas e podem não corresponder à realidade do produto. As imagens são apenas exemplos e são necessárias para entender como o produto funciona.

Wir danken Ihnen dafür, sich für eines unserer Produkte, welche das Ergebnis jahrelanger Erfahrung und kontinuierlicher Forschung sind und über eine hohe Qualität in Hinsicht auf Sicherheit, Zuverlässigkeit und Leistung verfügen, entschieden zu haben. In dieser Bedienungsanleitung finden Sie alle erforderlichen Informationen und nützliche Empfehlungen, um Ihr Produkt mit größtmöglicher Sicherheit und Effizienz nutzen zu können.



Pelletgeräte müssen vor der Erstbetriebnahme durch einen qualifizierten Fachmann auf die tatsächliche Anschlussbedingungen des Schornsteins eingestellt werden. Dies ist eine kostenpflichtige Dienstleistung. Reklamationen aufgrund von Zündungs-, Verbrennungs-, Überhitzungsproblemen oder ähnlichen, ist keine Gerätefehler und unterliegt nicht unserer Garantie und Gewährleistung.

- Nicht korrekte Installationen, nicht korrekt durchgeführte Wartungen, unsachgemäße Verwendung des Produktes entheben die Herstellerfirma vor jeder Haftung für eventuell auftretende Schäden durch die Verwendung des Ofens.
- Das Gerät darf nicht als Verbrennungsofen verwendet werden und es dürfen auch keine anderen Brennstoffe als Pellets verwendet werden.
- Diese Bedienungsanleitung wurde vom Hersteller verfasst und stellt einen Bestandteil des Produktes dar und muss das Produkt während seines gesamten Lebenszyklus begleiten. Bei Verkauf oder Umzug des Produktes müssen Sie sicherstellen, dass die Bedienungsanleitung immer das Produkt begleitet, da die in ihr enthaltenen Informationen für den Erwerber und alle Personen, die sich mit der Installation, Verwendung und Wartung befassen gedacht sind.
- Lesen Sie die in dieser Bedienungsanleitung enthaltenen Anweisungen und technischen Informationen, bevor Sie die Installation, Verwendung und andere Eingriffe am Produkt vornehmen.
- Die Einhaltung der in dieser Bedienungsanleitung enthaltenen Angaben gewährleistet die Sicherheit von Mensch und Produkt, die Wirtschaftlichkeit des Betriebs und eine lange Funktionsdauer.
- Die sorgfältige Planung und Risikoanalyse durch unser Unternehmen ermöglichen die Realisierung eines sicheren Produktes. Trotzdem müssen vor dem Durchführen einer jeden Operation, die Anweisungen der Bedienungsanleitung genau eingehalten werden und das Dokument muss immer zur Verfügung stehen.
- Seien Sie äußerst vorsichtig bei dem Bewegen der Keramikteile, wenn vorhanden.
- Kontrollieren Sie die genaue Ebenheit und Tragfähigkeit des Fußbodens, auf dem das Produkt installiert wird.
- Die Wand, an dem das Produkt aufgestellt wird, darf nicht aus Holz oder einem anderen entflammaren Materialien bestehen. Weiterhin ist es erforderlich, die Sicherheitsabstände einzuhalten.
- Im Heizbetrieb können alle Oberflächen und besonders die Sichtscheiben sowie die Griffe und Bedieneinrichtungen sehr heiß werden. Machen Sie während des Heizbetriebes anwesende Kinder, Personen und Tiere darauf aufmerksam. Kinder und Jugendliche unter 16 Jahren dürfen den Ofen ohne Aufsicht Erziehungsberechtigter nicht bedienen.
- Die Montage darf nur durch befugtes Personal oder von einem autorisierten Kundendienst durchgeführt werden.
- Pläne und Zeichnungen werden als Beispiele geliefert. Der Hersteller kann die von ihm als notwendig erachteten Änderungen für die kontinuierliche Forschung und Innovation der Produkte jederzeit ohne Vorankündigung durchführen.
- Wir empfehlen, bei maximaler Betriebsleistung des Ofens Schutzhandschuhe zu verwenden, um die Klappe für das Einfüllen der Pellets und den Griff für die Türöffnung zu betätigen.
- Die Installation in Schlafzimmern, Feuchträumern oder in Umgebungen mit explosiver Atmosphäre ist verboten.
- Verwenden Sie nur vom Hersteller empfohlene Ersatzteile.



Decken Sie den Ofenkörper niemals ab oder verstopfen Sie niemals die seitlichen Schlitze, wenn das Gerät in Betrieb ist. Bei allen unseren Öfen wird das Anzünden vor Auslieferung getestet.

Im Brandfall trennen Sie die elektrische Versorgung und verwenden Sie einen Standard-Feuerlöscher. Rufen Sie, wenn erforderlich, die Feuerwehr. Kontaktieren Sie den autorisierten Kundendienst.

- Diese Bedienungsanleitung stellt einen Bestandteil des Produktes dar. Vergewissern Sie sich, dass sie dem Ofen beiliegt, auch für den Fall eines Verkaufes oder beim Umzug an einen anderen Standort. Falls die Bedienungsanleitung beschädigt wird oder verloren geht, fordern Sie einen Ersatz beim für Sie zuständigen Kundendienst an.

Die enthaltenen Symbole kennzeichnen spezifische Mitteilungen in dieser Anleitung.

**ACHTUNG:**

dieses Hinweissymbol zeigt in dieser Bedienungsanleitung an, dass die Mitteilung, auf die es sich bezieht, sorgfältig gelesen und verstanden werden muss, da **das Nichtbeachten schwere Schäden am Ofen verursachen kann und den Benutzer gefährdet.**

**INFORMATIONEN:**

mit diesem Symbol wird darauf hingewiesen, dass dies wichtige Informationen für die gute Funktion des Ofens kennzeichnet. Eine Nichtbeachtung dieser Vorschriften beeinträchtigt die Verwendung des Ofens und der Betrieb läuft nicht zufriedenstellend.

Normen und Konformitätserklärung

Unser Unternehmen erklärt, dass der Ofen den folgenden Normen für die Kennzeichnung der Europäischen CE Richtlinie entspricht:

- 2014/30 EU (EMV-Richtlinie) und folgenden Änderungen;
- 2014/35 EU (Niederspannungsrichtlinie) und folgenden Änderungen;
- 2011/65 EU (RoHS 2-Richtlinie);
- Die Neuverordnung für Bauprodukte (CPR-Construction Products Regulation) Nr. 305/2011, die den Baubereich betrifft;
- EN 14785:2006 Einhaltung der 1. BImSchV 2. Stufe, sowie 15a B-VG
- Für die Installation in Italien siehe die UNI 10683/ 98 oder folgende Änderungen.

Alle lokalen und nationalen Gesetze und europäischen Normen müssen bei der Installation des Gerätes eingehalten werden;

- EN 55014-1; EN 55014-2; EN 61000-3-2; EN 61000-3-3;
- EN 60335-1; EN 60335-2-102; EN 62233, EN 50581.
- DIN 18896, DIN 4705, DIN EN 13384, DIN 18160, EN 1856-2, EN 15287 sowie feuerpolizeiliche Bestimmungen (z.B. FeuVo)

Angaben zur Sicherheit

Bitte lesen Sie diese Bedienungs- und Wartungsanleitung vor der Installation und Inbetriebnahme des Ofens sorgfältig durch! Für Klärungen wenden Sie sich an Ihren Händler oder den autorisierten Kundendienst.

- Der Pelletofen ist nur für den Betrieb in Wohnumgebungen konzipiert. Dieser Ofen wird über eine Platine gesteuert, was die komplett automatische und gesteuerte Verbrennung ermöglicht. Der Platine steuert den Anzündvorgang, die 5 Leistungsstufen und den Abschaltvorgang und

gewährleistet den sicheren Betrieb des Ofens.

- Der Brennertopf, in dem die Verbrennung stattfindet, lässt den größten Teil der Asche, die durch die Verbrennung der Pellets entstanden ist, in den Sammelbehälter fallen. Kontrollieren Sie den Brennertopf täglich, da nicht alle Pellets qualitativ hochwertig sind (verwenden Sie nur die vom Hersteller empfohlenen Qualitätspellets).

Haftung

Mit Lieferung dieser Bedienungsanleitung lehnen wir jede zivil- und strafrechtliche Haftung für Unfälle durch vollständige oder teilweise Nichtbeachtung der in dieser Bedienungsanleitung enthaltenen Anweisungen ab. Weiterhin lehnen wir jede Haftung für Schäden durch unsachgemäßen Gebrauch des Ofens, nicht korrekte Verwendung durch den Benutzer, nicht genehmigte Änderungen und/oder Reparaturen, die Verwendung von nicht originalen Ersatzteilen für dieses Modell ab.

Der Hersteller lehnt jede direkte oder indirekte zivil- oder strafrechtliche Haftung durch die folgenden Punkte ab:

- Mangelhafte Wartung;
- Nichteinhaltung der in dieser Bedienungsanleitung enthaltenen Anweisungen;
- Verwendung, die nicht den Sicherheitsvorschriften entspricht;
- Installation, die nicht den geltenden Normen des Landes entsprechen;
- Installation durch nicht qualifiziertes und geschultes Personal;
- Nicht durch den Hersteller genehmigte Reparaturen und Änderungen;
- Verwendung von nicht originalen Ersatzteilen;
- Außergewöhnliche Ereignisse.



- Verwenden Sie nur Holzpellets;
- Lagern Sie die Pellets an einem **trockenen, nicht feuchten Ort;**
- Geben Sie die Pellets niemals direkt auf das Glutbett;
- Der Ofen darf nur mit **Qualitätspellets (ENplus A1 und DINplus-geprüfte Holzpellets)** mit einem Durchmesser von 6 mm und einer Länge von höchstens 30 mm betrieben werden;
- Bevor Sie den Ofen elektrisch anschließen, muss die Verbindung der Abgasrohre mit dem Schornstein dicht fertiggestellt werden;
- Das Schutzgitter im Pelletbehälter darf auf keinen Fall entfernt werden;
- Am Standort des Ofens muss ein ausreichender Luftaustausch stattfinden;
- Der Betrieb des Ofens mit geöffneter Heiztür oder kaputtem Glas ist verboten;
- Verwenden Sie den Ofen nicht als Verbrennungsofen. Der Ofen ist nur für die vorgesehene Verwendung bestimmt.
- Jede andere Verwendung ist unsachgemäß und daher gefährlich. Geben Sie keine anderen Gegenstände als Pellets in den Behälter.
- Wenn der Ofen in Betrieb ist, werden die Oberflächen, Fenster, der Griff und die Verrohrung sehr heiß. Während des Betriebs dürfen diese Bereiche nur mit entsprechender Schutzausrüstung angefasst werden.
- Halten Sie mit dem Ofen einen ausreichenden Sicherheitsabstand zu Brennstoffen und entflammaren Materialien ein.

Befüllung des Pelletbehälters

Die Befüllung des Brennstoffes erfolgt über den oberen Teil des Ofens, indem die Klappe geöffnet wird.

Geben Sie die Pellets in den Behälter. Leer fasst der Behälter ca. 11 kg Pellets. Um den Vorgang zu erleichtern, führen Sie die Operation in zwei Arbeitsschritten durch:

- Geben Sie die erste Hälfte des Inhalts in den Behälter und warten Sie, bis der Brennstoff sich am Boden abgesetzt hat;
- Nun geben Sie den Rest hinein;
- Langsam auffüllen und Staubreste/Mehlstäube aus Säcken vermeiden
- Halten Sie den Deckel des Brennstoffbehälters nach dem Einfüllen der Pellets immer geschlossen!
- Bevor Sie die Klappe wieder schließen, müssen Sie sich vergewissern, dass sich keine Pellets um der Dichtung herum befinden. Sind Pellets vorhanden, entfernen Sie diese sorgfältig, um die Dichtigkeit der Dichtung nicht zu beeinträchtigen.

Der Ofen ist ein Heizprodukt und verfügt daher über besonders heiße Außenflächen. Aus diesem Grund empfehlen wir, während des Betriebs sehr vorsichtig zu sein, insbesondere:

- Den Ofenkörper und die verschiedenen Komponenten nicht zu berühren und sich nicht der Heiztür annähern, da dies Verbrennungen verursachen könnte;
- Nicht das Abgasrohr berühren;
- Keine Reinigungen jeglicher Art durchführen;
- Nicht die Asche entnehmen;
- Nicht die Aschenschublade öffnen;
- Achten Sie darauf, dass Kinder Abstand halten;



Nehmen Sie nicht das Schutzgitter im Behälter ab. Beim Befüllen vermeiden Sie, dass der Pelletsack oder Pelletreste Kontakt der heißen Oberfläche nehmen.

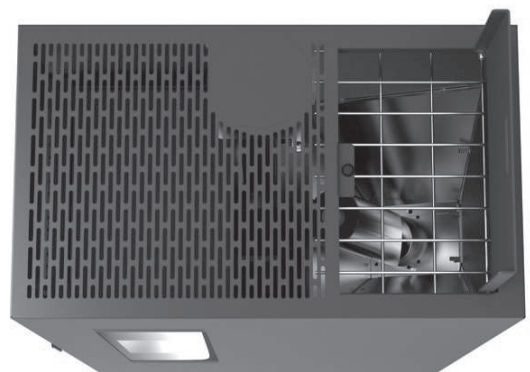

Anweisungen für eine sichere und effiziente Verwendung

- Das Gerät kann von Kindern von nicht weniger als 8 Jahren und Personen mit eingeschränkten physischen, sensorischen oder geistigen Fähigkeiten oder Mangel an Erfahrung oder Wissen, sofern unter Aufsicht verwendet werden oder nach dem gleichen Anweisungen erhalten hat, in Bezug auf „sichere Verwendung und das Verständnis für die Gefahren darin. Kinder sollten nicht mit dem Gerät spielen. Reinigung und Wartung soll durch den Benutzer durchgeführt werden, sollte nicht von Kindern ohne Aufsicht durchgeführt werden;
- Verwenden Sie den Ofen nicht als Leiter oder Stütze;
- Trocknen Sie keine Wäsche auf dem Ofen. Eventuelle Wäscheständer oder Ähnliches müssen in einem ausreichenden Abstand zum Ofen aufgestellt werden. - Brandgefahr;
- Erklären Sie älteren und behinderten Personen und vor allem Kindern ausführlich, dass der Ofen aus Material besteht, welches hohen Temperaturen ausgesetzt ist und halten Sie diesen Personenkreis vom Ofen fern;
- Fassen Sie den Ofen nicht mit feuchten Händen an, da es sich um ein elektrisches Gerät handelt.. Ziehen Sie vor Eingriffen am Gerät immer den Netzstecker;
- Die Tür muss während des Betriebs stets geschlossen bleiben;
- Der Ofen muss elektrisch an eine Anlage mit Erdung gemäß den Vorschriften der Normen 73/23 EWG und 93/98 EWG angeschlossen werden;
- Die Anlage muss entsprechend der für den Ofen angegebenen elektrischen Leistung dimensioniert sein;
- Waschen Sie die inneren Bereiche des Ofens nicht mit Wasser. Das Wasser könnte die elektrische Isolierung beschädigen und so zu einem elektrischen Schlag führen;
- Setzen Sie Ihren Körper nicht über einen längeren Zeitraum heißer Luft aus. Heizen Sie den Wohnraum, in dem der Ofen installiert ist, nicht zu sehr auf. Dies kann dem Körperbefinden schaden und Gesundheitsprobleme verursachen;
- Setzen Sie Pflanzen und Tiere nicht direkt dem heißen Luftstrom aus;
- Der Pelletofen ist kein Kochgerät;
- Die Außenflächen können während des Betriebs sehr heiß werden. Fassen Sie diese nicht ohne entsprechende Schutzausstattung an;
- Der Stecker des Gerätes Netzkabel darf erst nach dem Einbau und Montage der Vorrichtung verbunden sein und muss nach der Installation zugänglich bleiben, wenn das Gerät frei von einem geeigneten zweipoligen Schalter und zugänglich ist.
- Achten Sie darauf, dass das Netzkabel (und alle anderen Kabel außerhalb des Geräts) keine heißen Teile berühren
- Keine Gegenstände, Gläser, Duft/Parfum Spender auf den Ofen ablegen, der Ofen könnte dadurch beschädigt werden. (In diesem Falle entfällt die Garantie).

Betriebsumgebung

Für eine gute Funktion des Ofens und eine gute Wärmeverteilung muss der Ofen an einem Ort installiert werden, an dem die für die Verbrennung der Pellets notwendige Luft fließen kann (es müssen ca. 40 m³/h verfügbar sein, gemäß der Norm für die Installation und den geltenden nationalen Normen). Das Umgebungsvolumen darf nicht weniger als 30 m³ betragen.

Die Luft muss über permanente Öffnungen an den Wänden hereinkommen (in der Nähe des Ofens), die auf der Außenseite einen Mindestquerschnitt von 100 cm² haben.

Diese Öffnungen müssen so ausgeführt sein, dass sie auf keinen Fall verstopfen können. Die Luft kann auch aus angrenzenden Räumen in den zu belüftenden Raum geholt werden, wenn diese mit einer Außenluftzufuhr ausgestattet sind und nicht als Schlafräume oder Badezimmer verwendet werden und in denen kein Brandrisiko besteht, wie zum Beispiel Garage, Holzschuppen, Lager mit entflammaren Materialien, und die gesetzlichen Vorschriften streng eingehalten werden.

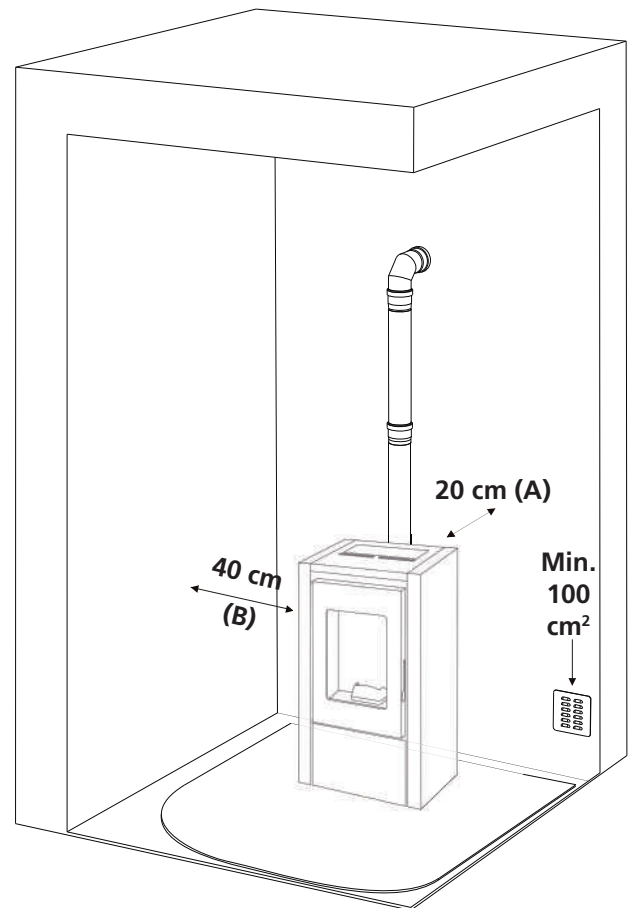

Anschluss an die Außenluftversorgung

Es ist unerlässlich, dass in dem Raum, in dem der Ofen installiert wird, mindestens so viel Luft nachströmt, wie für die reguläre Verbrennung für das Gerät erforderlich ist. Dies kann durch eine permanenten Öffnungen nach Außen oder zu angrenzenden Räume erfolgen. Zu diesem Zweck muss an der Außenwand in Ofennähe eine Durchgangsbohrung mit einem Mindestquerschnitt von 100 cm² ausgeführt werden, welches nach innen und außen jeweils durch ein Gitter geschützt wird. Die Luftversorgung muss außerdem wie folgt ausgeführt sein:

- direkte Verbindung mit der Installationsumgebung
- geschützt durch ein Gitter, Metallnetz oder einen anderen geeigneten Schutz, der nicht den Mindestquerschnitt reduziert
- so positioniert, dass sie nicht verstopfen kann



Die Installation des Ofens in Schlafzimmern, Badezimmern und an Standorten, an denen eine weitere Heizung ohne autonome Luftzufuhr installiert ist, ist verboten. Die Aufstellung des Ofens in explosiver Atmosphäre ist verboten. Der Fußboden des Raums, in dem der Ofen installiert wird, muss so bemessen sein, dass er das Gewicht des Ofens tragen kann.

Falls die Wände entflammbar sind, muss ein hinterer Mindestabstand (A) von 20 cm, ein seitlicher Abstand (B) von 40 cm und ein vorderer Abstand von 100 cm eingehalten werden. Bei Vorhandensein von besonders empfindlichen Gegenständen (Möbeln, Vorhängen, Sofas), muss der Mindestabstand des Ofens entsprechend vergrößert werden. Die beiden Seitenwände des Ofens müssen für die Wartung durch den autorisierten Techniker zugänglich sein.



Ist ein Holzfußboden vorhanden, muss eine bodenschützende Schicht gemäß den geltenden nationalen Normen untergelegt werden.

Anschluss des hinteren Rauchkanals

Der Standardofen wird für den hinteren Rauchabzug nach Montage des 80-mm-Abgasanschlusses (im Tank vorhanden) mit Hochtemperatursilikon an der hinteren Rauchkammer (Abb. 1) einsatzbereit geliefert.



Abb. 1

Anschluss des oberen Rauchkanals

Da der Ofen für den hinteren Rauchabzug konzipiert ist, muss die ästhetische Abdeckung durch Lösen der Schrauben (Abb. 2) und senkrecht (Abb. 3) abgehoben werden).

Brechen Sie dann den vorstehenden Teil der Abdeckung ab und entfernen Sie den vorinstallierten Flansch und die Dichtung am Rauchkanalauslass (Abb.4).



Abb. 2



Abb. 4

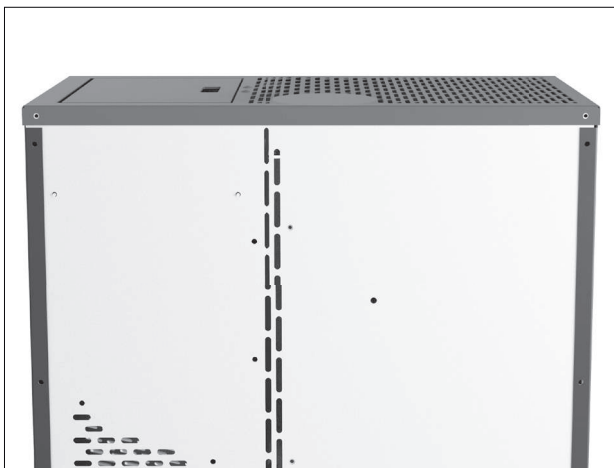

Abb. 3

Bringen Sie den Flansch und die Dichtung an der hinteren Rauchkammer an (Abb.5-6). Dieser Flansch kann als Inspektionsbullauge benutzt werden.

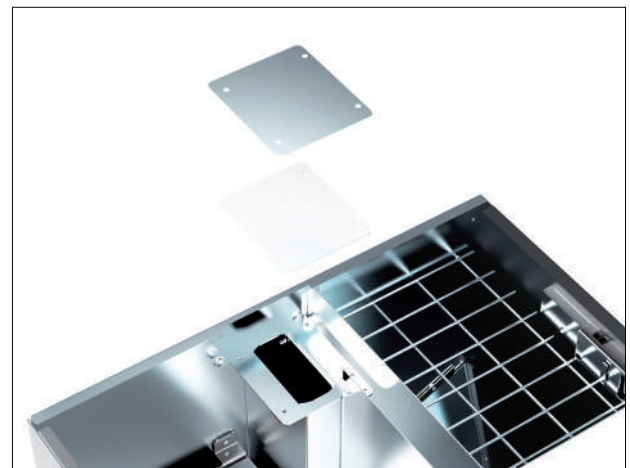

Abb. 5



Abb. 6

Bringen Sie den im Tank befindlichen Anschluss für den Rauchabzug (Durchmesser 80 mm) mit Hochtemperatursilikon an der dafür vorgesehenen Verbindung an (Abb. 7-8).



Abb. 7



Abb.8

Befolgen Sie nun die Anweisungen für den Anschluss an den Rauchkanal in den folgenden Kapiteln, wobei zu beachten ist, dass bei einem Rauchabzug im oberen Teil des Ofens die Installation eines T-Anschlusses nicht erforderlich ist.

Um Testergebnisse zu erhalten, laden Sie die Leistungsparameter des Herstellers und des qualifizierten Technikers herunter, die einzig anwendbar sind, sobald überprüft wurde, ob die Anlage die Laborbedingungen reproduzieren kann.

Anschluss an den Rauchabzug

Der Rauchabzug darf keine größeren Innenabmessungen als 20x20 cm oder einen Durchmesser von 20 cm haben. Bei größeren Abmessungen oder schlechten Konditionen des Rauchabzugs (z.B. Sprünge, schlechte Isolierung, etc.) sollte ein Edelstahlrohr mit einem für die Länge angemessenen Durchmesser bis zum Ende in den Rauchabzug eingelassen werden (Intubation).

Kontrollieren Sie mit geeigneten Instrumenten, dass ein Zug zwischen den Angaben in der Tabelle entspricht. Diese Art Anschluss stellt auch im Fall eines momentanen Strömungsausfalls sicher, dass der Rauch abgezogen wird.

Sehen Sie für den Rauchabzug eine Inspektion für die regelmäßige Kontrolle und die Reinigung vor, die jährlich durchgeführt werden muss.

Kontrollieren Sie, dass ein winddichter Schornstein gemäß den geltenden Normen installiert ist.

Anschluss an ein Außenrohr mit isoliertem Rohr und Doppelwandung

In diesem Fall dürfen nur isolierte Rohre (Doppelwandung), innen aus glattem Edelstahl, verwendet werden, die an der Wand befestigt werden (flexible Edelstahlrohre sind verboten).

Sehen Sie für an der Basis des vertikalen Außenrohres eine Inspektionsmöglichkeit (T-Verbindung) für die regelmäßige Kontrolle und die Reinigung vor, die jährlich durchgeführt werden muss.

Führen Sie die Dichtungsverbindung zum Rauchabzug mit den vom Hersteller empfohlenen Verbindungen und Rohren durch. Kontrollieren Sie, dass ein winddichter Schornstein gemäß den geltenden Normen installiert ist.

Kontrollieren Sie mit geeigneten Instrumenten, dass ein Zug zwischen den Angaben in der Tabelle entspricht.

Verbindung zum Rauchabzug oder zum Rauchrohr

Die Verbindung zwischen dem Ofen und dem Rauchabzug oder dem Rauchrohr darf für eine gute Funktion nicht weniger als 3% Steigung haben, die Länge des horizontalen Abschnitts darf nicht mehr als 2 Meter betragen und der vertikale Abschnitt mit einer T-Verbindung zur nächsten (Richtungswechsel) darf nicht weniger als 1,5 Meter betragen. Kontrollieren Sie mit

geeigneten Instrumenten, dass ein Zug zwischen den Angaben in der Tabelle entspricht. Sehen Sie für an der Basis des vertikalen Außenrohres eine Inspektionsmöglichkeit für die regelmäßige Kontrolle und die Reinigung vor, die jährlich durchgeführt werden muss.

Führen Sie die Dichtungsverbindung zum Rauchabzug mit den vom Hersteller empfohlenen Verbindungen und Rohren durch.



Abb. 2: Anschluss an den Schornstein

Abb. 3: Anschluss an ein Außenrohr mit isoliertem Rohr und Doppelwandung

Schornstein Abstand zu Gegenständen

Vermeiden Sie einen Kontakt des Schornsteins mit brennbaren Materialien (zum Beispiel Holzbalken). Diese sind ggf. feuerfest zu dämmen Falls die Rohre durch Dächer oder Wände aus Holz verlaufen, empfehlen wir die Verwendung geeigneter Durchführungssets, die zertifiziert und im Handel erhältlich sind.

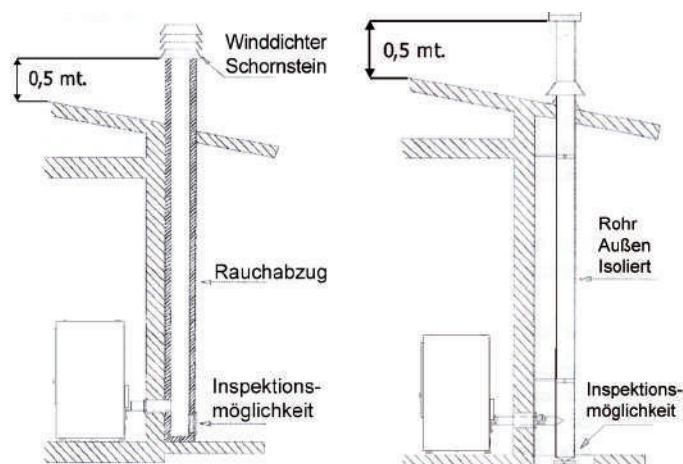
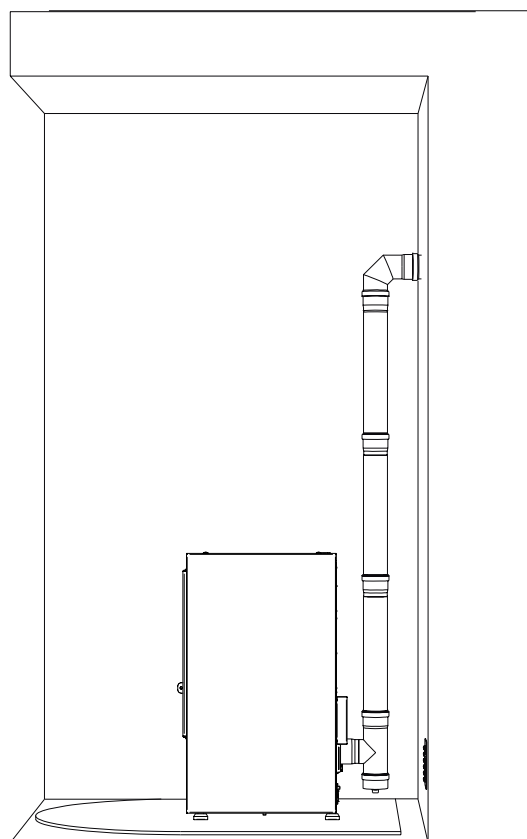
Im Falle eines Brandes, schalten Sie den Ofen aus und ziehen erst danach Netzstecker. Öffnen Sie niemals die Brennstoff-Klappe. Dann rufen Sie die zuständigen Behörden an.

Schornstein

- Der Schornstein muss den folgenden Anforderungen entsprechen:
- Der Nennquerschnitt darf nicht kleiner als das Doppelte des Querschnitts des Schornsteines sein.
- der Außenseite in Kontakt ist (zum Beispiel im Falle von offenen Dachböden), muss mit Ziegeln verkleidet und gut isoliert sein.
- Der Schornstein muss so konstruiert sein, dass das Eintreten von Regen, Schnee, Fremdkörpern in den Schornstein verhindert wird und das im Fall von Wind, gleich aus welcher Richtung und mit welcher Steigung der Abzug der Verbrennungsprodukte gewährleistet wird (winddichter Schornstein).
- Der Schornstein muss so positioniert sein, dass eine geeignete Verteilung und Verdünnung der Verbrennungsprodukte außerhalb des Rückflussbereichs gewährleistet wird. Dieser Bereich hat verschiedene, vom Steigungswinkel der Abdeckung abhängige Abmessungen und Formen, daher sind die Mindesthöhen einzuhalten (Abb. 2).
- Der Schornstein muss winddicht sein um die Höhe des Firstes übersteigen.
- Eventuelle Anbauten und andere Hindernisse, die die Höhe des Schornsteins übersteigen, dürfen sich nicht in unmittelbarer Nähe des Schornsteins selber befinden.
- Das Gerät darf nicht an einen geteilten Schornstein angeschlossen werden.



Abb. 5. Eigenschaften des Schornsteins

Abstand zu Gegenständen

Wir empfehlen außerdem, die Pellets und alle entflammaren Materialien in einem angemessenen Abstand zum Ofen zu halten.

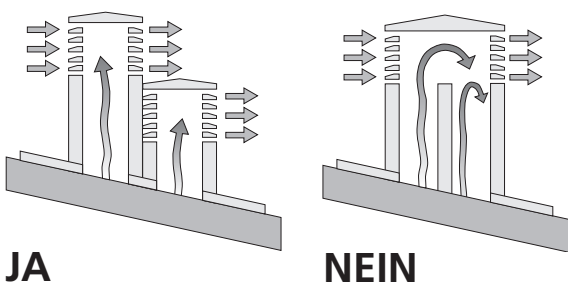
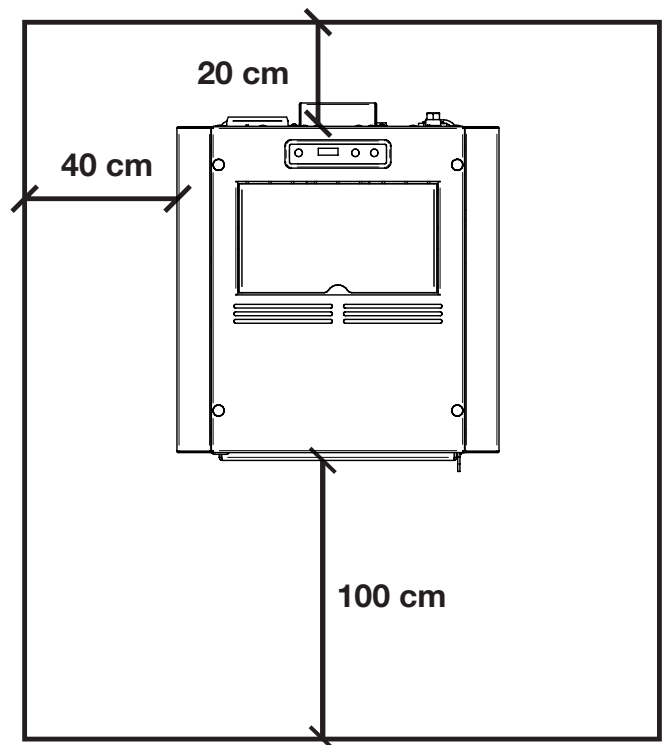

HINWEIS:

- Das Gerät muss durch einen qualifizierten Techniker, der im Besitz der technisch-professionellen Fähigkeiten ist, und der auf eigene Verantwortung die Einhaltung der Normen gemäß den Regeln der guten Technik gewährleistet, installiert werden.
- auch alle nationalen, regionalen, provinziellen und kommunalen Gesetze und Normen des Landes, in dem das Gerät installiert wird, müssen eingehalten werden.
- Kontrollieren Sie, dass der Fußboden nicht entflammbar ist. Falls erforderlich, verwenden Sie ein geeignetes Podest.
- Im Raum, in dem der Wärmeerzeuger installiert werden soll, dürfen keine Abzugshauben oder Lüftungsanlagen vorhanden sein oder installiert werden.
- Falls sich solche Geräte in den angrenzenden, mit dem Installationsraum verbundenen Räumen befinden, ist die gleichzeitige Verwendung des Wärmeerzeugers mit diesen Geräten verboten, wenn das Risiko besteht, dass einer der beiden Räume gegenüber dem anderen Raum in Unterdruck gerät.
- die Installation in Schlafzimmern oder Badezimmern ist verboten.

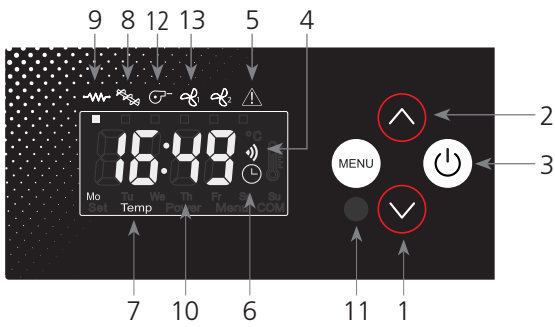

1. Verringerung der Temperatur oder Leistung
2. Erhöhung der Temperatur oder Leistung
3. EIN/ AUS Taste
4. Empfänger
5. LED Alarm
6. LED Programmierung
7. LED Temperatur ok
8. LED Pellet Förderung
9. LED Glühzünder
10. Display LED 7 Segment Anzeige
11. LED EIN/ AUS
12. LED Rauchgas-Extraktor
13. LED Fan-Umgebung

Displaytasten und Funktionen

1. Mit dieser Taste im Menü SET Temperatur können Sie die Temperatur von max. 40°C bis mind. 7°C verringern. Die Taste im Menü SET Leistung erlaubt die Betriebsleistung von max. 5 bis mind. 1 zu verringern.

2. Mit dieser Taste im Menü SET Temperatur können Sie die Temperatur von mind. 7°C bis max. 40°C erhöhen. Die Taste im Menü SET Leistung erlaubt die Betriebsleistung von mind. 1 bis max. 5 zu erhöhen.

3. Diese Taste für 2 Sekunden gedrückt halten, um den Ofen EIN /AUS zuschalten.

4. Erhält die Einstellungen der Fernbedienung.

5. LED - Display blinkt bei Fehlfunktion oder Alarm.

6. Wenn diese leuchtet, bedeutet dies, dass die Automatik oder Tagesprogrammierung aktiv ist. Die Automatik programmierung kann nur durch die Fernbedienung (optional) gemacht werden.

7. "Eco" erscheint am Display und die gewünschte Temperatur blinkt. Dies bedeutet, dass die SOLLTEMPERATUR gleich der IST TEMPERATUR ist.

8. Die Schnecke fördert Pellets und das LED blinkt.

9. Leuchtet nur, solange der Glühzünder aktiv ist, um die Pellets zu entzünden.

10. Das Display zeigt die Betriebsfunktionen, die Raumtemperatur und die Betriebsleistung des Ofens.

Im Fall von Fehlfunktionen des Ofens, zeigt das Display die Alarmmeldung (vgl. Paragraph)

11. Zeigt, ob der Ofen EIN/ AUS geschaltet ist.

- leuchtet, wenn der Ofen eingeschaltet ist und brennt

- ist aus, wenn der Ofen ausgeschaltet ist.

- blinkt, wenn der Ofen in der Ausschaltphase ist.

Einstellen des Ofens

Einstellen der gewünschten Raumtemperatur

Folgende Prozedur beachten, um die gewünschte Temperatur einzustellen: ⊖ (1) Minus Taste einmal drücken, um in das Einstellmenü zu gelangen. Solange "Set" am Display erscheint, kann die Temperatur mit der ⊖ (1) oder ⊕ (1-2) Taste eingestellt werden.

Nach einigen Sekunden kehrt das Gerät wieder in das Hauptmenü zurück.

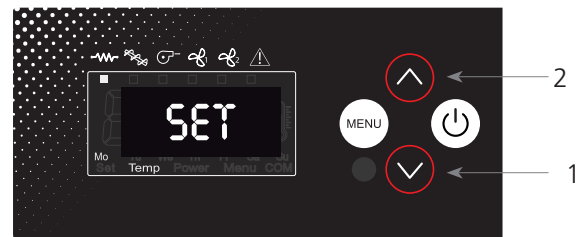

Einstellen der gewünschten Betriebsleistung

Folgende Prozedur beachten, um die gewünschte Betriebsleistung einzustellen:

⊕ (2) Taste einmal drücken, um in das Einstellmenü zu gelangen. Solange POT am Display erscheint, kann die Betriebsleistung mit der Taste ⊖ (1) oder ⊕ (2) verringert oder erhöht werden.

Nach einigen Sekunden kehrt das Gerät wieder in das Hauptmenü zurück.



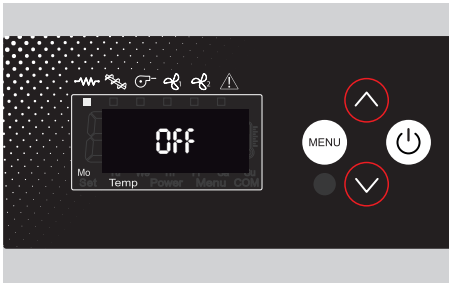

Off
Der Ofen ist ausgeschaltet

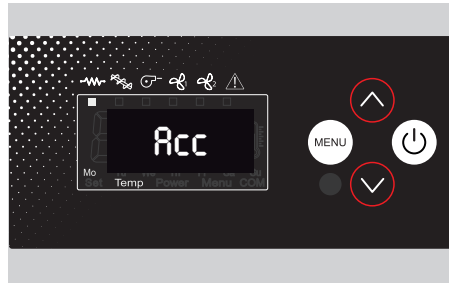

Acc
Der Ofen befindet sich in der Vorheizphase des Heizelements. Auf der Anzeige leuchten die LED der Elektroheizung und des Rauchabzugs auf.

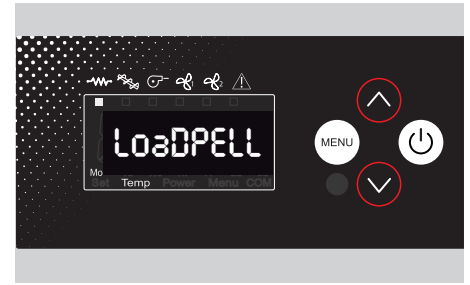

Load PELL
Der Ofen befindet sich in der Pelletladephase und das Heizelement ist eingeschaltet. Auf der Anzeige leuchten die LED des Heizelements, des Rauchabzugs und abwechselnd die der Schnecke auf.



StAb FirE
Der Ofen stabilisiert sich nach Erreichen der nötigen Mindesttemperatur. Der elektrische Widerstand schaltet sich ab. Auf der Anzeige leuchten die LED des Rauchabzugs und abwechselnd die der Schnecke.

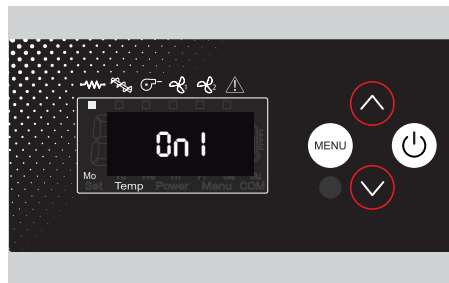

On 1
Der Ofen ist eingeschaltet. Die Zahl gibt die aktuelle Leistung an. Auf der Anzeige leuchten die LED des Rauchabzugs, des Abluftgebläses und abwechselnd die der Schnecke.

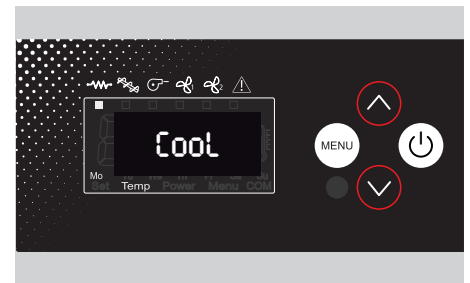

Cool
Der Ofen schaltet ab und der Rauchzug arbeitet bei maximaler Leistung. Auf der Anzeige leuchtet einzig das LED des Rauchabzugs.

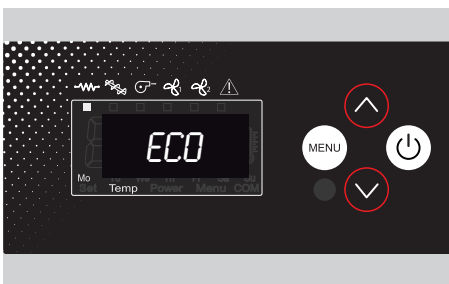

Eco
Der Ofen hat die eingestellte Temperatur erreicht und schaltet auf Leistung 1, um die Temperatur konstant zu halten.



Stop FirE
Der Ofen befindet sich in der Reinigungsphase des Kohlebeckens. Der Rauchzug arbeitet bei maximaler Leistung, während die Pelletbeladung minimal ist. Nach der Reinigung nimmt der Ofen die eingestellte Leistung wieder auf.

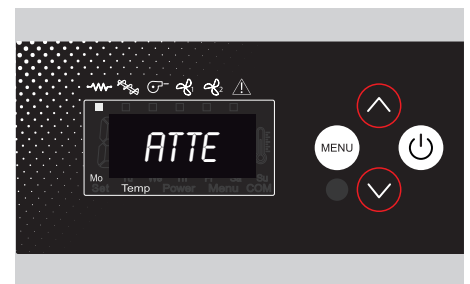

Atte
Wird angezeigt, wenn versucht wird, den Ofen während eines Abkühlvorgangs neu zu starten. Warten Sie, bis der Abkühlvorgang abgeschlossen ist, reinigen Sie das Kohlebecken und fahren Sie mit einer neuen Zündung fort.

Die Benutzerprogrammierung erfolgt durch Drücken der Taste 2 und anschließend der Taste 8, wodurch Zugriff auf das Menü erfolgt. Das technische Menü sieht wie folgt aus:

MN01	Aktueller Tag	
MN02	Aktuelle Stunde	
MN03	Aktuelle Minute	
MN04	Zugang technische Einstellungen	
MN05	Timer ON 1	Stündliche Voreinstellung Einschalten Timer 1
MN06	Timer OFF 1	Stündliche Voreinstellung Ausschalten Timer 1
MN07	Timer 1 ON/OFF	Einschalten Programm 1 und Wöchentliche Voreinstellung
MN08	Timer ON 2	Stündliche Voreinstellung Einschalten Timer 2
MN09	Timer OFF 2	Stündliche Voreinstellung Ausschalten Timer 2
MN10	Timer 2 ON/OFF	Einschalten Programm 2 und Wöchentliche Voreinstellung
MN11	Timer ON 3	Stündliche Voreinstellung Einschalten Timer 3
MN12	Timer OFF 3	Stündliche Voreinstellung Ausschalten Timer 3
MN13	Timer 3 ON/OFF	Einschalten Voreinstellung 3 und Wöchentliche Voreinstellung

Um auf das Menü zuzugreifen, drücken Sie die Taste 2 und unmittelbar danach die Taste 8. Drücken Sie die Taste 8 erneut, um zum nächsten Menüpunkt zu gelangen.

12.1 Tägliche Voreinstellung

Stellen Sie das Menü MN02 auf den aktuellen Tag ein. Diese Einstellung muss nur einmal vorgenommen werden, und wird dann automatisch von der internen Uhr der Steuerplatine aktualisiert. Die Einstellung AUS beeinflusst die aktuelle Einstellung nicht.

DAY1	Montag
DAY2	Dienstag
DAY3	Mittwoch
DAY4	Donnerstag
DAY5	Freitag
DAY6	Samstag
DAY7	Sonntag
OFF	Nicht vorgesehen

12.2 Stündliche Voreinstellung

Taste 2 und Taste MENÜ mehrmals drücken, um zum Menüpunkt MN02 zu gelangen. Drücken Sie dann die Tasten 1 und 2, um die aktuelle Uhrzeit einzustellen. Zum Schluss zum Verlassen des technischen Menüs wiederholt die Taste MENÜ drücken, oder 20 Sekunden warten.

12.3 Minütliche Voreinstellung

Taste 2 und Taste MENÜ mehrmals drücken, um zum Menüpunkt MN03 zu gelangen. Drücken Sie dann die Tasten 1 und 2, um die aktuelle Uhrzeit einzustellen. Zum Schluss zum Verlassen des technischen Menüs wiederholt die Taste MENÜ drücken, oder 20 Sekunden warten.

12.4 Technisches Menü

Taste 2 und Taste MENÜ mehrmals drücken, um zum Menüpunkt MN04 zu gelangen. Drücken Sie dann die Tasten 1 und 2 um das Menü absatzweise anzuwählen. Zum Schluss zum Verlassen des technischen Menüs wiederholt die Taste MENÜ drücken, oder 20 Sekunden warten.

12.5 Timer ON 1-2-3 Stunden und Minuten - AN

Taste 2 und Taste MENÜ mehrmals drücken, um in das Menü des Timers zu gelangen, den Sie einstellen möchten. Drücken Sie dann die Tasten 1 und 2 um Stunden und Minuten einzustellen. Zum Schluss zum Verlassen des technischen Menüs wiederholt die Taste MENÜ drücken, oder 20 Sekunden warten.





12.6 Timer OFF 1-2-3 Stunden und Minuten AUS

Taste 2 und Taste MENÜ mehrmals drücken, um zum Menüpunkt MN06 zu gelangen. Drücken Sie dann die Tasten 1 und 2 um Stunden und Minuten einzustellen. Zum Schluss zum Verlassen des technischen Menüs wiederholt die Taste MENÜ drücken, oder 20 Sekunden warten.

Fernbedienung

Über die Fernsteuerung kann die Temperatur, die Leistung und das Einschalten/Ausschalten des Thermo-Ofens geregelt werden.

Um den Ofen einzuschalten, drücken Sie die Taste  und der Thermo-Ofen geht automatisch in die Startphase.

Durch Drücken der Tasten  + (1) und  - (2) wird die Wassertemperatur eingestellt, durch Drücken der Tasten  + (6) und  - (5) hingegen die Betriebsleistung.

Um den Ofen auszustellen, halten Sie die Taste  gedrückt.

Um die 3 Volt-Batterie auf der Rückseite auszutauschen, ziehen Sie in der Mitte der Abdeckung und am Hebel seitlich. Tauschen Sie die Batterie aus und achten Sie dabei auf die Polaritäten.



NO ACC

Wenn während der Zündphase die Abgastemperatur nicht um den eingestellten Wert ansteigt oder die eingestellte Temperatur in der eingestellten Zeit nicht erreicht wird, meldet das die Steuerplatine einen Zündfehler.

- Die Zündphase wird abgebrochen und der Ofen fährt in die kontrollierte Abkühlung.
- Auf dem Display wird dieser Fehler mit "**ALAR/No/Acc**" angezeigt.
- Das Alarmsignal wird durch manuelles Zurücksetzen der Steuerplatine beendet, indem die EIN / AUS-Taste etwa 2 Sekunden lang gedrückt wird.

NO FIRE

Wenn der Ofen während des Betriebs ausgeht

(Die Abgastemperatur unterschreitet den Parameter P-13), fährt der Ofen in die kontrollierte Abkühlung.

- Auf dem Display wird dieser Fehler mit "**ALAR/No/Fire**" angezeigt.
- Das Alarmsignal wird durch manuelles Zurücksetzen der Steuerplatine beendet, indem die EIN / AUS-Taste etwa 2 Sekunden lang gedrückt wird.

BLACK OUT

Wenn während der Arbeitsphase die Stromversorgung ausfällt, schaltet sich der Ofen bei erneuter Stromversorgung wieder ein und zeigt mit diesem Alarm den Stromausfall an.

Der Ofen fährt in die kontrollierte Abkühlung.

- Auf dem Display wird dieser Fehler mit "**Black out**" angezeigt.
- Das Alarmsignal wird durch manuelles Zurücksetzen der Steuerplatine beendet, indem die EIN / AUS-Taste etwa 2 Sekunden lang gedrückt wird.

FAN FAIL

Wenn während des Betriebs der Rauchabzug ausfällt und das System die eingestellte Leistung nicht einhalten kann, fährt der Ofen in die kontrollierte Abkühlung.

- Auf dem Display wird dieser Fehler mit "**ALAR/Fan/Fail**" angezeigt.
- Das Alarmsignal wird durch manuelles Zurücksetzen der Steuerplatine beendet, indem die EIN / AUS-Taste etwa 2 Sekunden lang gedrückt wird.

SIC DEP FAIL

Wenn während des Betriebs der Druckschalter oder der Sicherheitsthermostat eine Störung anzeigen, fährt der Ofen in die kontrollierte Abkühlung.

- Auf dem Display wird dieser Fehler mit "**ALAR/Dep/Sic/Fail**" angezeigt.
- Das Alarmsignal wird durch manuelles Zurücksetzen des Systems beendet, indem die EIN / AUS-Taste etwa 2 Sekunden lang gedrückt wird.
- Lassen Sie den Druckschalter und den Thermostat von einer autorisierten Kundendienststelle überprüfen.

HOT PCB

Wenn die Steuerplatine während des Betriebs länger als 3 Minuten eine Temperatur von 70 ° C erreicht oder überschreitet, wird die Gefahrensituation gemeldet und der Ofen fährt aufgrund interner Überhitzung in den Kühlmodus.

- Auf dem Display wird dieser Fehler mit "**Hot/Pcb**" angezeigt.
- Das Alarmsignal wird durch manuelles Zurücksetzen der Steuerplatine beendet, indem die EIN / AUS-Taste etwa 2 Sekunden lang gedrückt wird.
- Lassen Sie den Ofen von einem Techniker überprüfen.

SERV

Wenn das Display "**serv**" anzeigt, bedeutet das, dass der Ofen 1200 Betriebsstunden erreicht hat und es sich empfiehlt, das autorisierte Service-Center für die saisonale Wartung zu kontaktieren.

Die Kontrolloperationen müssen vom Benutzer durchgeführt werden. Führen diese nicht zu einer Lösung, kontaktieren Sie den technischen Kundendienst.

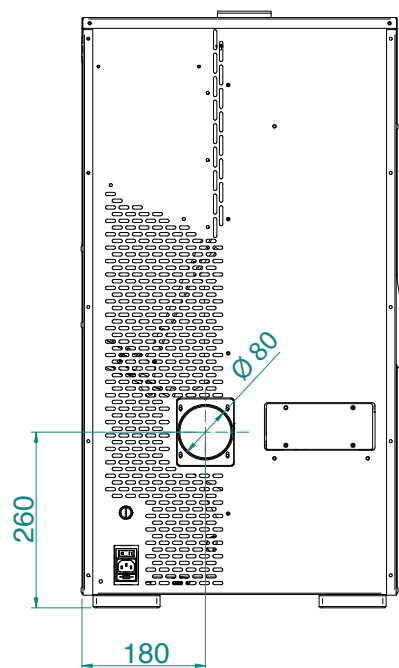
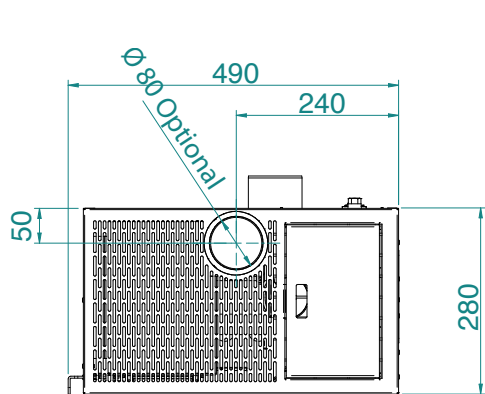
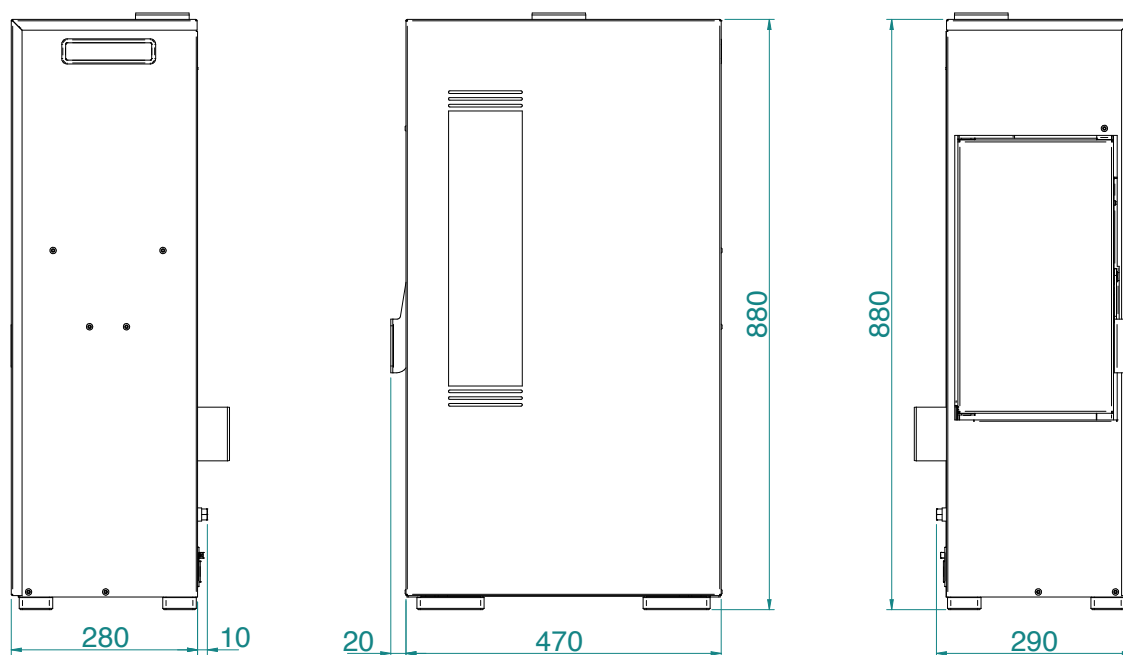

HINWEIS:

- die Abmessungen sind Richtwerte und hängen vom Aussehen des Ofens ab.
- die Positionen der Rohre in der Ansicht von hinten sind lediglich Richtwerte mit einer Toleranz von +/- 10 mm
- die Abmessungen haben eine Toleranz von ca. 10 mm

PARAMETER	MASSEIN.	MINI 5
Nennwärmeleistung	kW	4,9
Teillast	kW	4,4
Leistungsbereich	kW	2,1
CO (bezogen auf 13% O ₂)	mg/m ³	178
CO reduziert (bezogen auf 13% O ₂)	mg/m ³	488
Wirkungsgrad bei Nennwärmeleistung	%	89,63
Wirkungsgrad bei Teillast	%	92,32
Rauchgasmenge (min-max)	g/s	4,2 - 2,7
Empfohlener Entwurf (Min-Max)	Pa	3 - 10
Rauchgastemperatur (min/max)	°C	85 - 142
Fassungsvermögen Pelletbehälter	Kg	11
Empfohlener Kraftstoff	(ø x H) mm	pellet 6 x 30
Heizbares Volumen	m ³	130
Durchmesser Schornsteinanschluss	mm	80
Durchmesser Luftanschluss	mm	50
Nennspannung	V	230
Frequenz	Hz	50
Gezündet durch elektrische Absorption	W	315
Elektrische Absorption min-max	W	43 - 75
Gewicht des Ofens	Kg	45
Energieklasse		A +
IEE		124
Dekret Nr. 186 vom 07.11.2017		★★★★☆
Nummer Testbericht		2003792
Pulver ein 13% O ₂ Rif. Thermische Nennleistung	mg/m ³	18

Es ist ratsam, die Emissionen nach der Installation des Ofens zu überprüfen

Pellet

Die Pellets sind kleine Zylinder aus gepresstem Holz, die aus Abfällen von Sägemehl und der Holzverarbeitung (Späne und Sägemehl) hergestellt werden, in der Regel von Sägewerken und Schreibern. Die Bindungskapazität von Lignin, das in dem Holz enthalten ist, ermöglicht es, ohne die Zugabe von dem Holz fremden Additiven und chemischen Substanzen ein kompaktes Produkt zu erhalten: Somit wird ein leistungsstarker natürlicher Brennstoff erhalten.

Die Verwendung von minderwertigen Pellets oder anderem ungeeignetem Material können bestimmte Bauteile des Ofen beschädigen und seine korrekte Funktion beeinflussen: Dies kann zur Aufhebung der Garantie und der entsprechenden Haftung des Herstellers führen.



Für unsere Produkte, pellet mit Durchmesser 6mm und Länge 30mm verwenden mit einer maximalen Feuchtigkeit von 8% und mit Zertifizierung A1 nach UNI EN ISO 17225-2. Das Pellet nicht in der Nähe von Wärmequellen, feuchten Räumen oder Explosionsgefährdeten Ambiente aufbewahren.

Wartung und Reinigung des Ofens

Bevor Sie irgendwelche Wartungsoperationen am Ofen durchführen, müssen die folgenden Sicherheitsmaßnahmen getroffen werden:

- vergewissern Sie sich, dass alle Teile des Ofens abgekühlt sind;
- vergewissern Sie sich, dass die Asche vollständig erloschen ist;
- vergewissern Sie sich, dass der Hauptschalter sich in der OFF-Position befindet;
- ziehen Sie den Stecker aus der Steckdose, vermeiden Sie einen zufälligen Kontakt;
- ist die Wartung beendet, kontrollieren Sie, dass alles in Ordnung ist, wie vor dem Eingriff (der Brennertopf muss korrekt positioniert sein).

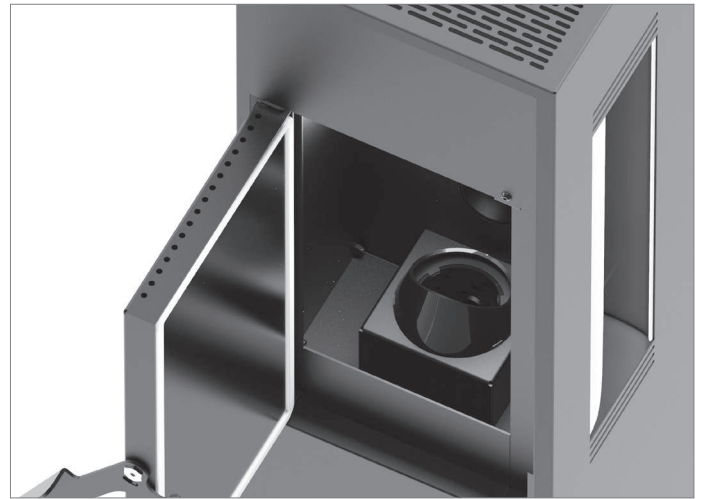

Ascheschublade

Öffnen Sie die Heiztür und reinigen Sie mit einem Vakuumsauger das Aschesammelfach auf. Diese Reinigung kann mehr oder weniger regelmäßig je nach verwendeten von der Pelletqualität erfolgen.

Fensterreinigung

Das Sichtfenster ist selbstreinigend, trotzdem bildet sich nach einigen Stunden eine gräuliche Schicht, die nach dem ersten Ausschalten des Ofens beseitigt werden muss. Die Schwärzung des Fensters hängt von der Qualität und Menge der verwendeten Pellets ab. Die Reinigung der Sichtscheibe muss bei kaltem Ofen und mit geeigneten Produkten erfolgen.

Achten Sie bei der Reinigung immer darauf, dass die graue Dichtung um das Sichtscheibe herum sich in einem guten Zustand befindet. Die fehlende Kontrolle der Effizienz dieser Dichtung kann die Funktion des Ofens beeinträchtigen. Pellets von schlechter Qualität können zu einer Schwärzung des Glases führen.



Ist die Sichtscheibe gebrochen, versuchen Sie nicht, den Ofen einzuschalten.

Reinigung der Oberflächen

Für die Reinigung der Oberflächen verwenden Sie ein mit Wasser oder Wasser und Neutralseife befeuchtetes weiches Tuch.



Bitte lesen Sie die folgenden Hinweise für die Reinigung sorgfältig durch. Ein Nichtbeachten kann zu Funktionsproblemen des Ofens führen.

Reinigung des Brennertopfes

Wenn die Flamme einen roten Ton bekommt oder schwach ist, und dies von schwarzem Rauch begleitet wird, bedeutet dies, dass Ascheablagerungen oder Verkrustungen vorhanden sind, die den korrekten Betrieb des Ofens verhindern und entfernt werden müssen.

Nehmen Sie den Brennertopf täglich heraus, indem Sie ihn anheben, und befreien Sie die Löcher von der Asche und eventuellen Verkrustungen, die sich bilden können.

Achten Sie besonders darauf, die verstopften Löcher mit einem spitzen Gegenstand zu reinigen (wird nicht mit dem Ofen mitgeliefert).

Dieser Vorgang ist besonders die ersten Male bei einem jedem Einschalten erforderlich, vor allem, wenn andere Pellets als die vom Hersteller empfohlenen verwendet werden.

Die Häufigkeit dieser Reinigung hängt von der Verwendungsfrequenz und der Pelletauswahl ab. Außerdem sollte auch die Brennertopfhalterung kontrolliert und eventuelle Asche mit einem Staubsauger entfernt werden.



Die Verwendung von aggressiven Reinigungsmitteln oder Verdünnern schädigt die Oberflächen des Ofens. Bevor Sie irgendein Reinigungsmittel verwenden, empfehlen wir, dieses an einer nicht sichtbaren Stelle auszuprobieren oder den autorisierten Kundendienst hierzu zu befragen.

Reinigung der Metallteile

Um die Metallteile des Ofens zu reinigen, verwenden Sie ein weiches, mit Wasser angefeuchtetes Tuch. Reinigen Sie die Metallteile niemals mit Alkohol, Verdünnern, Benzin, Aceton oder anderen entfettenden Substanzen. Falls diese Substanzen verwendet werden, haftet unser Unternehmen nicht für die daraus entstehenden Schäden. Eventuelle Farbveränderungen der Metallteile können auf eine nicht geeignete Verwendung zurückzuführen sein.



Der Brennertopf muss täglich, die Ascheschublade regelmäßig gereinigt werden. Eine zu seltene oder fehlende Reinigung kann in einigen Fällen das Einschalten des Ofens verhindern und so zu Schäden am Ofen und an der Umgebung führen (mögliche Emissionen unverbranntem Materials und Ruß). Geben Sie die unverbrannte Pellets nicht wieder in den Behälter zurück.

WARTUNG DURCH SPEZIALISIERTEN TECHNIKER

Jährliche Inspektion

Brennkammerreinigung

Das Kohlebecken herausnehmen Rückständen reinigen. (Bild 1)

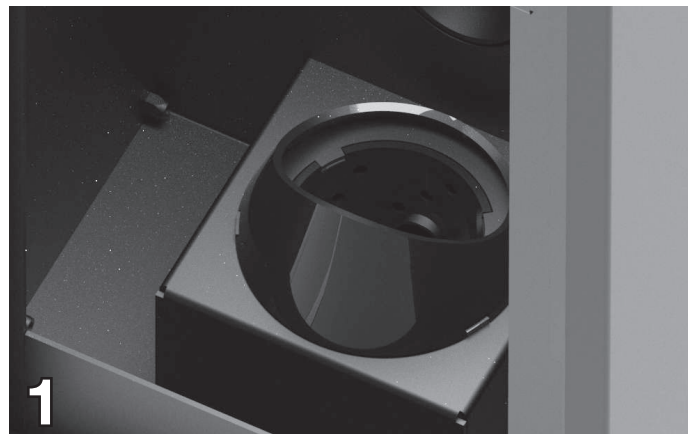

Die Tür öffnen und die Platte wie auf den Bildern 2 und 3 gezeigt nach oben abheben.

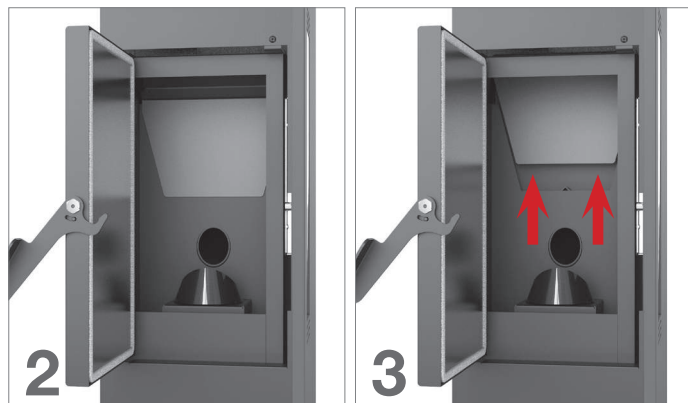

Drehen Sie sie (Bild 4) und ziehen Sie sie heraus. Reinigen Sie die Rauchaustrittsöffnung mit einem Aschesauger (Bild 5). Bringen Sie die Platte wieder an.

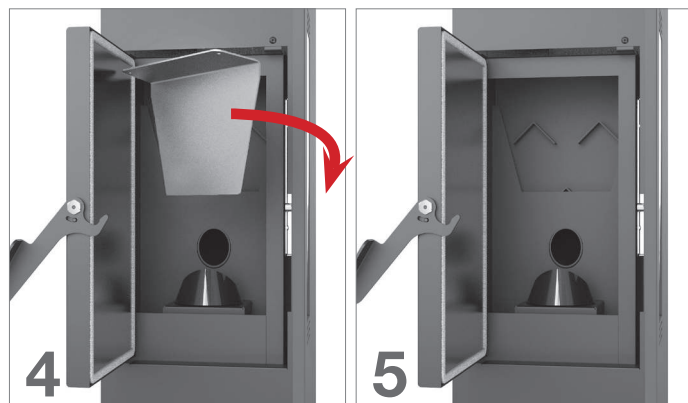

Trennen Sie den Ofen vom Kamin und entfernen Sie die Inspektionsplatte auf der Rückseite (Bild 6).

Entfernen Sie die vier Schrauben und entfernen Sie die Platte (Bild 7), um das Fach mit einem Aschesauger zu reinigen. (Bild 8).

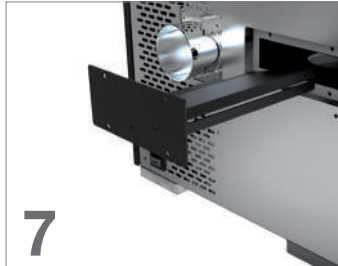

Schließen Sie nach der Reinigung das Fach, indem Sie die Inspektionsplatte wieder einsetzen und darauf achten, dass sie dicht ist.

Reinigung der Abgasanlage

Wir empfehlen, diese Wartung mindestens monatlich durchzuführen, bis Sie eine ausreichende Erfahrung mit den Betriebsbedingungen erlangt haben.

- ziehen Sie das Netzkabel für die elektrische Versorgung;
- entfernen Sie den Deckel von der T-Verbindung und reinigen Sie die Rohre. Falls erforderlich, wenden Sie sich hierfür, zumindest das ersten Male an qualifiziertes Personal;
- reinigen Sie die Abgasanlage gründlich. Hierfür wenden Sie sich an einen professionellen Schornsteinfeger;
- reinigen Sie die Bereiche um die inneren Verkleidungspaneele und insbesondere die Ventilatoren vorsichtig einmal jährlich von Staub, Spinnenweben, etc.

Reinigung der Ventilatoren

Der Ofen ist mit Ventilatoren ausgestattet (Umgebung und Abgas), die im unteren Bereich des Ofens positioniert sind.

Eventuelle Staub- oder Ascheablagerungen auf den Flügeln der Ventilatoren führen zu einer Unwucht, und können zu stärkeren Geräuschen führen.

Daher müssen die Ventilatoren zumindest einmal im Jahr gereinigt werden. Dafür hierfür einige Teile

des Ofens demontiert werden müssen, darf die Reinigung nur von einem autorisierten Kundendienst durchgeführt werden.

Reinigung am Ende jeder Heizperiode

Am Ende der Heizperiode, wenn der Ofen nicht mehr verwendet wird, muss eine sorgfältige, allgemein Reinigung durchgeführt werden.

- entfernen Sie alle Pellets aus dem Behälter und von der Schnecke;
- reinigen Sie den Brennertopf sorgfältig von Verkrustungen, die Brennkammer und die Ascheschublade gründlich.

Wurden die vorher beschriebenen Punkte eingehalten, muss das Auslassrohr oder der Schornstein sorgfältig gereinigt und die Konditionen des Korbs kontrolliert werden. Falls erforderlich, bestellen Sie einen neuen Korb beim autorisierten Kundendienst.

Falls erforderlich, müssen die Beschläge der Tür und des Griffes geschmiert werden.

Kontrollieren Sie auch die Keramikfaserschnur am Glas, an der Innenwand der Tür. Ist diese verschlissen oder zu trocken, bestellen Sie eine Neue beim autorisierten Kundendienst.



Alle Reinigungsoperationen der Teile müssen bei vollständig kaltem Ofen und mit gezogenem Netzstecker durchgeführt werden, um Verbrennungen und Hitzeschocks zu vermeiden. Der Ofen ist wartungsarm, wenn er mit zertifizierten Qualitätspellets verwendet wird. Die Erforderlichkeit von Wartungen hängt von der Anwendung (wiederholtes Einund Ausschalten) und der erforderlichen Leistungen ab.

Teile	Jeden Tag	Alle 2-3 Tage	Jeden Woche	Alle 15 Tage	Alle 30 Tage	Alle 60-90 Tage	Jedes Jahr / 1200-1400 ore
Brennertopf/Brennertopfhalter	◇						
Reinigung Ascheschublade		◇					
Reinigung Heiztür und Sichtscheibe		◇					
Reinigung Innenraum Wärmetauscher/ Raum-						•	
Kompletter Wärmetauscher							•
Reinigung Auslass-T						•	
Abgasrohre							•
Türdichtung Ascheschublade						•	
Interne Bauteile							•
Schornstein							•
Elektromechanische Komponenten							•

- ◇ durch den Benutzer
- durch den autorisierten Kundendienst (CAT)



Alle 1200 Betriebsstunden schickt die Elektronikarte ein Hinweissignal und am Display erscheint der Text "SERVICE". Diese Mitteilung zeigt an, dass eine vollständige Reinigung durch den autorisierten Kundendienst durchgeführt werden muss. Wird diese Reinigung nicht durchgeführt, führt dies zu einer Fehlfunktion des Ofens und somit zu einer schlechten Verbrennung und einer schlechteren Leistung

Die Sicherheitsvorrichtungen

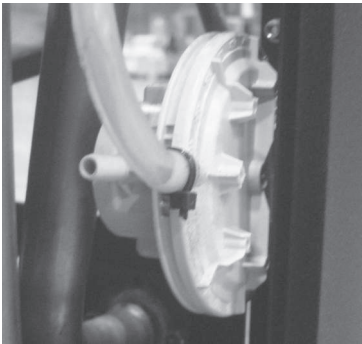

Rauchdruckwächter: kontrolliert den Druck in den Abgasrohren. Dieser sorgt dafür, dass die Schnecke für die Pelletbeladung blockiert wird, falls der Anschluss verstopft ist oder Gegendruck zum Beispiel durch Wind besteht. In dem Moment, in dem der Druckwächter anspricht, erscheint der Text **"ALAR-BEDRUECH-AUSFALL"**.

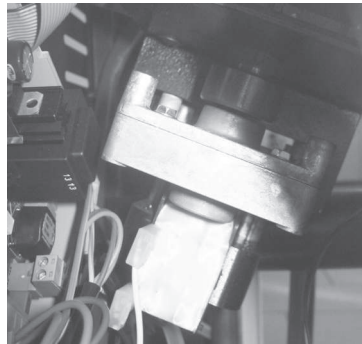

Schneckenmotor: wenn der Schneckenmotor anhält, läuft der Ofen weiter, bis die Flamme aufgrund von fehlendem Brennmaterial ausgeht und bis das Mindestniveau der Abkühlung erreicht wurde.

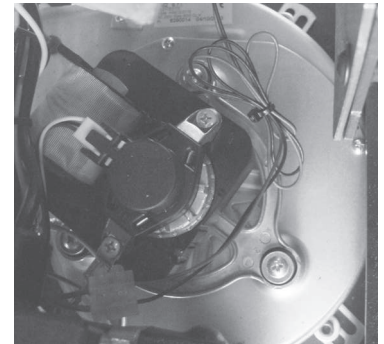

Rauchtemperatursonde: dieses Thermoelement erfasst die Rauchgastemperatur und hält den Ofen in Betrieb oder hält ihn an, wenn die Rauchtemperatur unter den voreingestellten Wert sinkt.



Elektrische Sicherheit: der Ofen ist gegen starke Spannungsschwankungen (zum Beispiel Überspannung) durch eine Feinsicherung von 4 A geschützt, die sich im Kaltgerätestecker auf der Rückseite des Ofens befindet, Weitere Sicherungen für den Schutz der Platine sind ebenfalls vorhanden.

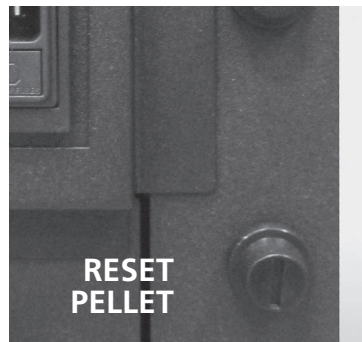

Sicherheitsvorrichtung Pellettanktemperatur: in den seltensten Fällen, wo die Temperatur im Pellettank den Wert übersteigt, erzeugt der Thermostat für die Pellettanktemperatur den Alarm **"ALAR-SIC-AUSFALL"** und unterbricht den Ofenbetrieb. Der Kunde muss einen Neustart durchführen, indem er das Gerät an der Rückseite des Ofens wieder zurücksetzt.



Raumthermostat: fühlt die Temperatur im Raum. Wenn der Raumthermostat die eingestellte Temperatur auf dem Display erkennt, wechselt der Ofen in die Funktion EGO (Sparfunktion). Der Raumthermostat muss so verlegt werden das die Temperatur des Ofenkörpers diesen nicht beeinträchtigt.



Das Ausschalten der Sicherheitsvorrichtungen ist verboten. Das Einschalten des Ofens ist erst wieder möglich, wenn die Ursache für den Eingriff der Sicherheitsvorrichtung behoben wurde. Siehe die entsprechenden Kapitel für die Alarme, um die möglichen Ursachen eines auf dem Display angezeigten Alarms herauszufinden.



Alle Reparaturen dürfen ausschließlich von einem Fachmann bei abgeschaltetem Ofen und mit gezogenem Netzstecker durchgeführt werden. Jede nicht genehmigte Änderung am Gerät und der Austausch durch nicht original Ersatzteile ist verboten. Die in Fett gedruckten Operationen dürfen ausschließlich durch Fachpersonal durchgeführt werden.

Mögliche Probleme und Lösungen

Da die sich bewegenden Teile und die Betriebsteile aller Öfen getestet werden und daher in perfektem physischen und funktionalem Zustand ausgeliefert werden, erinnern wir daran, dass der Transport, die Entladung, das Handling, eine nicht korrekte Verwendung oder mangelhafte Wartung Probleme verursachen können. Die Hauptprobleme können durch das Lesen der folgenden Tabelle gelöst werden. Falls nach Durchführung der im Folgenden beschriebenen Punkte das Problem nicht behoben wurde, wenden Sie sich an den Kundendienst.

STÖRUNG	MÖGLICHE URSACHEN	BEHEBUNG
Das Display ist ausgeschaltet und die Tasten funktionieren nicht	<ol style="list-style-type: none"> 1. Fehlende Netzspannung 2. Hintere Schalter ausgeschaltet 3. Display defekt 4. Störung der Verbindung des Display mit der Platine 5. Sicherung der Platine unterbrochen 6. Platine defekt 	<ol style="list-style-type: none"> 1. Kontrollieren Sie, dass das Stromkabel angeschlossen ist 2. Betätigen Sie den hinteren Schalter 3. Trennen Sie den Ofen für ca. eine Minute vom Strom und schalten Sie ihn dann erneut ein. Besteht das Problem weiterhin, wenden Sie sich an den autorisierten Kundendienst 4. Kontrollieren Sie, dass das Display und die Platine korrekt verbunden sind. Kontaktieren Sie den autorisierten Kundendienst. 5. Kontaktieren Sie den autorisierten Kundendienst. 6. Kontaktieren Sie den autorisierten Kundendienst.
Fernsteuerung funktioniert nicht	<ol style="list-style-type: none"> 1. Ofen zu weit entfernt 2. Keine Batterien in der Fernsteuerung 3. Fernsteuerung defekt 	<ol style="list-style-type: none"> 1. Nähern Sie sich weiter an den Ofen an 2. Kontrollieren und ersetzen Sie die Batterien 3. Ersetzen Sie die Fernsteuerung
Kein Einschalten	<ol style="list-style-type: none"> 1. Zu viel Asche im Brennertopf 2. Fehlerhafter Einschaltprozess 	<ol style="list-style-type: none"> 1. Reinigen Sie den Brennertopf 2. Wiederholen Sie den Einschaltprozess. Besteht das Problem weiterhin, wenden Sie sich an den autorisierten Kundendienst
Aus dem Gitter tritt Rauch aus	<ol style="list-style-type: none"> 1. Ungewollter Stromausfall 	<ol style="list-style-type: none"> 1. Bei einer unterbrochenen Einschaltphase und einer momentanen Unterbrechung der Ventilatoraktivität können kleine Mengen Rauch auftreten
Lüfter Warmluft funktioniert nicht	<ol style="list-style-type: none"> 1. Der Ofen hat sich noch nicht aufgeheizt 	<ol style="list-style-type: none"> 1. Warten Sie das Ende des Einschaltzyklus ab. Wurde die Temperatur erreicht, läuft das Raumlüftgebläse automatisch los. <p>Besteht das Problem weiterhin, wenden Sie sich an den autorisierten Kundendienst</p>

<p>Der Ofen schaltet sich nicht automatisch ein</p>	<ol style="list-style-type: none"> 1. Der Behälter ist leer. 2. Der Widerstand erreicht die Temperatur nicht. 3. Widerstand beschädigt 4. Die Pellets fahren nicht herunter 5. Schneckenmotor defekt 6. Das Kohlebecken befindet sich nicht in seinem Platz oder ist schmutzig 7. Verstopfung durch Nester oder Fremdkörper im Schornstein oder im Kamin 8. Kontrollieren Sie die Funktion der Glühkerze 9. Die Ascheschublade ist nicht korrekt geschlossen 10. Verstopfung im Rauchdurchgang und dem Rauchabzug 11. Rauchabscheider funktioniert nicht 12. Wärmesonde defekt 13. Pellets feucht 	<ol style="list-style-type: none"> 1. Füllen Sie den Pelletbehälter auf 2. Kontrollieren Sie die elektrische Verkabelung und die Sicherungen, tauschen Sie den Widerstand aus, wenn dieser defekt ist 3. Tauschen Sie den Widerstand aus 4. Wir empfehlen, den Netzstecker vor folgenden Operationen zu ziehen: <ul style="list-style-type: none"> - kontrollieren Sie, ob die Pellets sich in der Rutsche eingeklemmt haben - kontrollieren Sie, ob die Schnecke durch einen Fremdkörper blockiert wird - kontrollieren Sie die Dichtung der Klappe 5. Kontaktieren Sie den autorisierten Kundendienst 6. Kontrollieren Sie, dass das Loch des Kohlebeckens mit der Glühkerze ausgerichtet ist, reinigen Sie das Kohlebecken 7. Entfernen Sie alle Fremdkörper aus dem Schornstein oder dem Rauchabzug 8. Sicherstellen, dass Strom vorhanden ist. Tauschen Sie die Glühkerze aus, wenn diese durchgebrannt ist 9. Schließen Sie die Ascheschublade 10. Führen Sie die regelmäßige Reinigung durch 11. Kontrollieren Sie den Betrieb des Rauchabscheiders 12. Kontaktieren Sie den autorisierten Kundendienst 13. Kontrollieren Sie den Lagerort der Pellets und tauschen Sie die Pellets gegen trockene Pellets aus.
<p>Blockierung des Ofens. Die Pellets gelangen nicht in die Brennkammer</p>	<ol style="list-style-type: none"> 1. Der Behälter ist leer 2. Keine Pellets auf der Schnecke 3. Technisches Problem der Schnecke 4. Störung Getriebemotor 5. Elektronikkarte defekt 	<ol style="list-style-type: none"> 1. Laden Sie Pellets in den Behälter 2. Füllen Sie den Behälter und fahren Sie wie in den Anweisungen für das Einschalten des Ofens beschrieben, fort 3. WIR EMPFEHLEN, den Netzstecker vor den folgenden Operationen zu ziehen: <ul style="list-style-type: none"> - leeren Sie den Behälter und befreien Sie die Schnecke manuell von eventuellen Verstopfungen (Sägespäne) - befreien Sie die Rutsche von eventuellen Verstopfungen - entfernen Sie Ansammlungen von Pelletstaub am Behälterboden. 4. Tauschen Sie den Getriebemotor aus 5. Tauschen Sie die Elektronikkarte aus
<p>Der Ofen läuft für einige Minuten und schaltet sich dann aus.</p>	<ol style="list-style-type: none"> 1. Einschaltphase nicht beendet. 2. Zeitweiliges Fehlen von elektrischer Energie 3. Rauchsonden defekt oder gestört oder nicht eingesteckt 	<ol style="list-style-type: none"> 1. Wiederholen Sie den Einschaltprozess 2. Wiederholen Sie den Einschaltprozess 3. Kontrolle und Austausch Sonden
<p>Das Lüfterrad für die Rauchabsaugung hält nicht an</p>	<ol style="list-style-type: none"> 1. Der Ofen ist noch nicht abgekühlt 	<ol style="list-style-type: none"> 1. Warten Sie, dass der Ofen abkühlt. Nur nach erfolgter Abkühlung hält das Lüfterrad an. Besteht das Problem weiterhin, wenden Sie sich an den autorisierten Kundendienst

<p>Der Ofen verstopft im Kohlebecken mit unregelmäßiger Verbrennung, das Glas der Tür verschmutzt, die Flamme ist lang und rötlich und schwach</p>	<ol style="list-style-type: none"> 1. Im Rauchabzug sind zu lange oder verstopfte Abschnitte enthalten 2. Zu viele Pellets 3. Zu viele Pellets oder Ascheablagerungen im Kohlebecken 4. Das Kohlebecken befindet sich nicht in seinem Platz 5. Wind entgegen dem Abluftfluss 6. Unzureichende Verbrennungsluft 7. Die verwendete Pelletart wurde geändert 8. Motor Rauchabsaugung in Störung 9. Tür falsch geschlossen 	<ol style="list-style-type: none"> 1. Führen Sie die regelmäßige Reinigung durch Siehe Abschnitt Ofeninstallation in der Bedienungs- und Wartungsanleitung Kontrollieren Sie die Reinigung des Rauchabzugs 2. Verringern Sie den Pelletfüllstand in den Parametern 3. Reinigen Sie das Kohlebecken gründlich, nachdem Sie die totale Abschaltung de Ofens abgewartet haben. Wiederholt sich die Störung, wenden Sie sich an den autorisierten Kundendienst 4. Kontrollieren Sie, dass das Loch des Kohlebeckens mit der Glühkerze ausgerichtet ist 5. Kontrollieren Sie den winddichten Schornstein und/ oder installieren Sie ihn gegebenenfalls 6. Kontrollieren Sie die korrekte Position des Kohlebeckens, seine Reinigung und kontrollieren Sie, dass die Luftabsaugleitungen frei sind.Kontrollieren Sie den Zustand der Türdichtung, erhöhen Sie das Niveau des zur Geschwindigkeit des Rauchabzugsventilators gehörigen Parameters Kontaktieren Sie den autorisierten Kundendienst. 7. Prüfen der Materialqualität Kontaktieren Sie den autorisierten Kundendienst. 8. Erhöhen Sie die zur Geschwindigkeit desRauchabzugsventilator gehörigen Werte. Den Motor überprüfen und eventuell austauschen 9. Kontrollieren Sie, dass das Fenster hermetisch geschlossen ist und die Dichtung dicht ist
<p>Rauchgeruch in der Umgebung. Ausschalten des Ofens</p>	<ol style="list-style-type: none"> 1. Schlechte Verbrennung 2. Funktionsstörung des Rauchventilators 3. Die Installation des Rauchabzugs wurde nicht korrekt durchgeführt 4. Verstopfung des Rauchabzugs 	<ol style="list-style-type: none"> 1. Kontaktieren Sie den autorisierten Kundendienst 2. Kontaktieren Sie den autorisierten Kundendienst 3. Kontaktieren Sie den autorisierten Kundendienst 4. Kontaktieren Sie den autorisierten Kundendienst
<p>InderAutomatikposition läuft der Ofen immer mit Höchstleistung</p>	<ol style="list-style-type: none"> 1. Raumthermostat in Höchstposition 2. Temperatursonde in Störung 3. Bedienfeld defekt oder in Störung 	<ol style="list-style-type: none"> 1. Stellen Sie die Temperatur des Thermostates neu ein 2. Kontrollieren Sie die Funktion der Sonde und ersetzen Sie sie gegebenenfalls 3. Kontrollieren Sie das Bedienfeld und tauschen Sie es gegebenenfalls aus
<p>Der Motor der Rauchabsaugung funktioniert nicht</p>	<ol style="list-style-type: none"> 1. Der Ofen hat keinen Strom 2. Der Motor ist in Störung 3. Die Karte ist defekt 4. Das Bedienfeld ist in Störung 	<ol style="list-style-type: none"> 1. Kontrollieren Sie die Netzspannung und die Sicherung 2. Kontrollieren Sie den Motor und den Kondensator und tauschen Sie sie eventuell aus 3. Tauschen Sie die Elektronikkarte aus 4. Tauschen Sie das Bedienfeld aus

<p>Das Feuer geht aus oder der Ofen hält automatisch an</p>	<ol style="list-style-type: none"> 1. Der Pelletbehälter ist leer. 2. Kein Strom 3. Die Pellets werden nicht eingegeben 4. Zu viel Asche im Brennertopf 5. Die Sicherheitssonde für die Pellettanktemperatur hat eingegriffen 6. Schnecke durch Fremdkörper blockiert 7. Die Tür ist nicht perfekt geschlossen oder die Dichtungen sind verschlissen 8. Ungeeignete Pellets 9. Mangelhafte Pelletzufuhr 10. Schornstein oder Abgasrohre verstopft durch Nester oder Fremdkörper 11. Der Druckwächter hat eingegriffen 12. Motor Schornstein in Störung 13. Alarm aktiv 	<ol style="list-style-type: none"> 1. Füllen Sie den Pelletbehälter auf. 2. Kontrollieren Sie den Stecker und das Vorhandensein von elektrischer Energie 3. Füllen Sie den Pelletbehälter auf. 4. Reinigen Sie den Brennertopf gründlich 5. Lassen Sie den Ofen vollständig abkühlen, setzen Sie den Alarm manuell zurück und schalten Sie den Ofen wieder ein. Besteht das Problem weiterhin, wenden Sie sich an den autorisierten Kundendienst 6. Ziehen Sie den Stecker, leeren Sie den Behälter und entfernen Sie eventuelle Fremdkörper 7. Schließen Sie die Heizzünder lassen Sie die Dichtungen mit Original-Dichtungen ersetzen 8. Ändern Sie die Pelletart zu einer vom Hersteller empfohlenen Art. Manchmal muss der Pegel der Pelletbeladung in der Einstellphase der Parameter geändert werden. 9. Erhöhen Sie den Parameter der Pelletbeladung. Lassen Sie die Brennstoffzufuhr vom autorisierten Kundendienst kontrollieren 10. Entfernen Sie alle Fremdkörper aus dem Schornstein. Reinigen Sie die Rauchrohre. Führen Sie die regelmäßige Reinigung durch 11. Kontrollieren Sie eine mögliche Verstopfung des Rauchrohres und ob der Druckwächter korrekt funktioniert 12. Den Motor überprüfen und eventuell austauschen 13. Siehe Abschnitt Alarme
<p>Der Ventilator der Konvektionsluft (Raumluft) hält nicht an</p>	<ol style="list-style-type: none"> 1. Die Wärmesonde für die Temperaturkontrolle ist defekt oder in Störung 2. Rauchsonde in Störung 	<ol style="list-style-type: none"> 1. Kontrollieren Sie die Funktion der Sonde und ersetzen Sie sie gegebenenfalls 2. Ersetzen Sie die Rauchsonde
<p>Der Ofen geht nicht an</p>	<ol style="list-style-type: none"> 1. Fehlen von elektrischer Energie 2. Pelletsonde blockiert 3. Sicherung defekt 4. Druckwächter in Störung (zeigt Blockierung an) 5. Schornstein oder -rohr verstopft 	<ol style="list-style-type: none"> 1. Kontrollieren Sie, dass die Steckdose eingesteckt ist und der Hauptschalter in der Position T ist 2. Entsperren durch Betätigen des hinteren Thermostates. Wiederholt sich die Störung, ersetzen Sie den Thermostat 3. Sicherung austauschen 4. Thermostat austauschen 5. Reinigen Sie den Schornstein und/oder das Rauchrohr



Der Hersteller des Ofens lehnt jede Haftung für das Produkt ab, wenn Probleme durch das fehlende Einhalten der oben beschriebenen Normen entstehen. In einem solchen Fall verfällt außerdem die Garantie. Eventuelle Eingriffe des technischen Kundendienstes gehen zu Lasten des Anfordernden, wenn diese Anweisungen nicht befolgt werden.

ALLGEMEINE GARANTIE

Alle unsere Produkte sind säuberlich geprüft und haben ab Kaufdatum 24 Monate (2 Jahren) Garantie. Die Garantie wird durch Rechnung oder Zahlungsbeleg bewiesen und muss dem technischen Personal gezeigt werden sonst verfällt die Garantieanspruch. Mit Garantieanspruch meint man Reparatur und Ersatz der Ersatzteile mit Herstellungsfehler.

1. Die Garantie, die Herstellungsfehler und Materialfehler deckt, verfällt wenn:

- Eingreifen von nicht zuständige Personal durchgeführt werden
- Transportschäden oder Schäden, die dem Hersteller nicht zuzurechnen sind
- falsche Installation
- falsche elektrische Verbindung
- periodische Wartung nicht durchgeführt
- natürliche Unfälle (Blitze, Überschwemmungen..)
- nicht korrekte Wartung oder Benutzung

2. Der vollständiger Ersatz des Produkts kann nur in besonderen Fällen nach der unangreifbaren Entscheidung des Produktionsunternehmens stattfinden.

3. Das Unternehmen verweigert jede Verantwortung für Schäden, die direkt oder indirekt an Personen, Sachen oder Tiere herkommen können wegen der erfolglosen Befolgung der gegebenen Anweisungen, die im Anleitungsheft gezeigt sind (vor allem die Warnungen in Bezug auf die Installation, Bedienung und Wartung).

GARANTIEEINSCHRÄNKUNGEN

Garantieeinschränkungen decken die Herstellungsfehler vorausgesetzt, dass das Produkt sowohl durch einen falschen Gebrauch als auch wegen Sorglosigkeit, falscher Anschluss oder Fehler bei der Installation beschädigt wird.

Die folgende Ersetzteile haben 12 Monate Garantie:

- Brenntopf
- Widerstand

Die, die keine Garantie haben, sind:

- Glas der Tür
- die Dichtungen im allgemeinen und Faser- Tür;
- Malerei;
- die Majolika;
- die Fernbedienung
- interner Schotte
- Schäden, die wegen einer schlechten Installation und / oder einer Mängel des Verbraucher verursacht werden.

Die Bilder in diesem Buch sind indikativ und können nicht das tatsächliche Produkt entsprechen, im Gegenteil sind sie durch Beispiele erläutert, nur um die Arbeitsweise des Produkt zu verstehen.

Hartelijk dank dat u voor één van onze producten heeft gekozen, het resultaat van technologische ervaring en voortdurend onderzoek om topkwaliteit te bereiken op het gebied van veiligheid, betrouwbaarheid en onderhoud.

In deze handleiding zult u alle nodige informatie en nuttige tips vinden om uw product zo veilig en efficiënt mogelijk te gebruiken.



Voor de installatie en de eerste ontsteking van het apparaat is het aanbevolen u te wenden tot ons erkend assistance center. Ons personeel zal niet enkel zorgen voor een perfecte installatie maar ook de regelmatige werking controleren.

- De fabrikant kan niet aansprakelijk gesteld worden voor eventuele schade bij het gebruik van de kachel te wijten aan een verkeerde installatie, onjuist uitgevoerd onderhoud, oneigenlijk gebruik van het product.
- Het apparaat kan niet als een verbrandingsoven gebruikt worden. Gebruik geen ander brandstof dan pellets.
- Deze handleiding werd opgesteld door de fabrikant, is een integrerend onderdeel van het product en moet samen met het product gedurende de volledige levensduur bewaard worden. Als het product wordt verkocht of overgedragen, moet de gebruiksaanwijzing ter hand gesteld worden daar ze alle informatie bevat, van nut voor de gebruiker en de personen die het toestel zullen installeren, gebruiken en onderhouden.
- Lees aandachtig de aanwijzingen en de technische informatie, vermeld in deze handleiding, voor u het product installeert, gebruikt of onderhoudt.
- Als de instructies, aanwezig in deze handleiding, worden in acht genomen, wordt de veiligheid zowel van personen als van het product gehandhaafd, wordt een energiebesparend gebruik gegarandeerd en zal het product langer meegaan.
- Het nauwkeurig ontwerp en de door ons uitgevoerde risicoanalyse leiden tot de totstandkoming van een veilig product. Toch adviseren wij om de handleiding steeds ter beschikking te houden en aandacht te besteden aan de instructies als u een werkzaamheid op de kachel uitvoert.
- De keramische onderdelen zeer voorzichtig verplaatsen, indien aanwezig.
- Controleer of de vloer volledig vlak is waar het apparaat moet geïnstalleerd worden.
- De kachel mag niet tegen een houten wand geïnstalleerd worden of tegen een wand gemaakt van brandbaar materiaal. Zorg ook voor een veilige afstand tussen de wand en de kachel.
- Als de kachel brandt, kunnen verschillende delen hoge temperaturen bereiken (deur, handgreep, zijkanalen). Lever daarom aandacht op en neem de juiste voorzorgsmaatregelen, vooral in aanwezigheid van kinderen, bejaarden, gehandicapten of dieren.
- De assemblage moet door geautoriseerd personeel uitgevoerd worden (erkend assistance center).
- De grafische voorstellingen en tekeningen worden verstrekt als illustratie. Door zijn beleidsstrategie, gebaseerd op een constante ontwikkeling en vernieuwing van het product, kan de fabrikant op elk ogenblik en zonder voorafgaande kennisgeving, wijzigingen aan het product aanbrengen als hij dit nodig acht.
- Bij maximaal bedrijf van de kachel is het aanbevolen om handschoenen aan te trekken om de deurehendel aan te raken en de deur te openen om pellets te laden.
- Het is verboden om de kachel in slaapkamers of in explosiegevaarlijke omgevingen te installeren.
- Gebruik uitsluitend vervangingsonderdelen, aanbevolen door de leverancier.



De behuizing van de kachel op geen enkele wijze bedekken en de openingen aan de bovenzijde nooit verstoppert wanneer de kachel in werking is. Alle kachels ondergingen op de productielijn een ontstekingstest.

In geval van brand de stroomtoevoer afsluiten, een brandblusapparaat gebruiken en indien nodig de brandweer oproepen. Vervolgens contact opnemen met een erkend assistance center.

Deze handleiding is een integrerend deel van het product: zorg ervoor dat ze het apparaat steeds vergezeld in geval van een nieuwe eigenaar of een verhuis. Bij verlies of beschadiging een ander exemplaar aanvragen.

Deze symbolen duiden specifieke informatie aan in de handleiding:

**AANDACHT:**

Dit waarschuwingsteken duidt aan dat het bericht, waarnaar het verwijst, aandachtig moet gelezen worden omdat het niet in acht nemen van deze informatie kan leiden tot ernstige schade aan de kachel en gevaar voor de veiligheid van de gebruiker.

**INFORMATIE:**

Dit symbool wordt gebruikt om de informatie aan te duiden die belangrijk is voor de goede werking van de kachel. Het niet naleven van deze bepalingen zal het gebruik van de kachel benadelen en de werking zal niet bevredigend zijn.

Normen en verklaring van overeenstemming

De fabrikant verklaart dat de kachel voldoet aan de volgende richtlijnen voor EG-etikettering:

- 2014/30 EG (EMC-richtlijn) en daarop volgende wijzigingen;
- 2014/35 EG (laagspanningsrichtlijn) en daarop volgende wijzigingen;
- 2011/65 EG (RoHS 2 richtlijn);
- De nieuwe verordening bouwproducten (CPR-Construction Products Regulation) Nr. 305/2011 m.b.t. de bouwwereld;
- Voor installaties in Italië, verwijzen wij u naar UNI 10683/98 of daaropvolgende wijzigingen. **Bij het installeren moeten de plaatselijke, nationale en Europese normen in acht genomen worden;**
- EN 55014-1; EN 55014-2; EN 61000-3-2; EN 61000-3-3; EN 60335-1; EN 60335-2-102; EN 62233, EN 50581.

Veiligheidsinformatie

Lees zorgvuldig deze handleiding voor gebruik en onderhoud voor u de kachel installeert en gebruikt! Voor ophelderingen contact opnemen met de verkoper of met het erkende service center.

- De pelletkachel mag enkel worden gebruikt in een woonmilieu. Daar deze kachel door een printkaart wordt beheerd, is een volledig automatische en gecontroleerde verbranding mogelijk. Deze wisselwerking regelt inderdaad de ontstekingsfase, 5 vermogenniveaus en de uitschakelingsfase en garandeert een veilige werking van de kachel.
- Dankzij de korf waarin de verbranding plaatsvindt, valt het grootste deel van de geproduceerde as in de asla. Niettemin moet de korf dagelijks gecontroleerd worden daar niet alle pellets voldoen aan hoge

kwaliteitsnormen (gebruik uitsluitend de pellets aanbevolen door de fabrikant).

Aansprakelijkheid

Door de overhandiging van deze handleiding wijzen wij elke aansprakelijkheid af, zowel civiel als strafrechtelijk, voor ongevallen die voortvloeien uit het geheel of gedeeltelijk niet in acht nemen van de daarin opgenomen aanwijzingen.

Wij wijzen elke aansprakelijkheid af, voortvloeiend uit oneigenlijk en verkeerd gebruik, ongeautoriseerde wijzigingen en/of reparaties, het gebruik van niet originele vervangingsonderdelen.

De fabrikant wijst elke civiele of strafrechtelijke, directe of indirecte aansprakelijkheid af veroorzaakt door:

- Gebrek aan onderhoud;
- Het niet in acht nemen van de instructies in deze handleiding;
- Een gebruik niet conform met de veiligheidsrichtlijnen;
- Een installatie die niet voldoet aan de normen, van kracht in het land van gebruik;
- Een installatie door niet bevoegd of niet opgeleid personeel;
- Wijzigingen en reparaties die niet door de fabrikant werden geautoriseerd;
- Het gebruik van niet originele vervangingsonderdelen;
- Uitzonderlijke gebeurtenissen.



- Gebruik enkel houtpellets;
- Sla de pellets op op een droge en koele plaats;
- Giet de pellets nooit rechtstreeks in het vuur;
- De kachel mag enkel met kwaliteit pellets gevoed worden, met een diameter van 6 mm en een maximumlengte van 30 mm. Gebruik enkel het type pellets aanbevolen door de fabrikant.
- Voor de elektrische aansluiting van de kachel, moeten de rookbuizen met het rookkanaal aangesloten worden;
- Het beschermrooster in het pelletreservoir mag nooit verwijderd worden
- In de omgeving waarin de kachel wordt geïnstalleerd, moet een goede luchtverversing mogelijk zijn;
- Het is verboden om de kachel in werking te stellen als de deur open is of het glas is gebroken;
- De kachel niet als een verbrandingsoven gebruiken; de kachel mag uitsluitend gebruikt worden voor het doel waarvoor hij werd ontworpen;
- Elk ander gebruik wordt als oneigenlijk en gevaarlijk beschouwd. Giet niets anders dan houten pellets in de pellettank.
- Als de kachel aan is, worden de oppervlakken, het glas, de hendel en de buizen zeer heet: raak deze delen niet zonder enige bescherming aan;
- Houd de brandstof en ontvlambare materialen uit de buurt van de kachel.

Pellets laden

De brandstof wordt aan de bovenzijde van de kachel geladen door de deur te openen.

Giet de pellets in het reservoir; vacuüm bevat het ongeveer 11 kg pellets. Het gaat gemakkelijker indien u dit uitvoert in twee stappen:

- Giet de helft van de zak in het reservoir en wacht tot de brandstof op de bodem zakt.
- Giet er vervolgens de tweede helft in;
- Na het vullen met pellets, het deksel van het brandstofreservoir gesloten houden;
- Alvorens de deur te sluiten, ervoor zorgen dat geen pelletresten rond de afdichting aanwezig zijn. Reinig zorgvuldig zodat de afdichting niet wordt beschadigd.

De kachel is een verwarmingselement, de buitenkant kan dus zeer heet worden. Daarom moet u uiterst voorzichtig handelen, in het bijzonder:

- Raak de behuizing, de onderdelen en de deur van de kachel niet aan om brandwonden te vermijden;
- Vermijd de rookgassen;
- Geen reinigingen uitvoeren;
- De as niet weggooien;
- De asla niet openen;

- Zorg ervoor dat kinderen uit de buurt blijven;



Verwijder nooit het beschermrooster in het reservoir. Let bij het vullen op dat de zak met pellets de hete oppervlakken niet raakt.

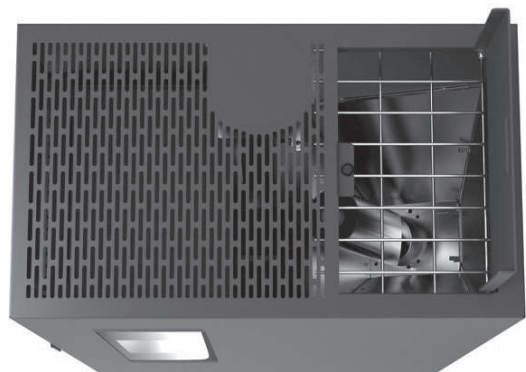

- Dit apparaat kan gebruikt worden door kinderen vanaf 8 jaar en door personen met beperkte lichamelijke, zintuiglijke en geestelijke vermogens of gebrek aan ervaring en/of kennis indien ze onder toezicht staan van een verantwoordelijke of nadat ze instructies hebben ontvangen m.b.t. het veilig gebruik van het apparaat en de gevaren hebben begrepen die ermee zijn verbonden. Kinderen mogen niet met het apparaat spelen. De reiniging en het onderhoud dat door de gebruiker moet uitgevoerd worden mag niet door kinderen uitgevoerd worden tenzij onder toezicht;
- De kachel niet als een ladder of steiger gebruiken;
- Leg geen was te drogen op de kachel. Kleerhangers en dergelijke moeten op een redelijke afstand van de kachel worden gehouden.- Brandgevaar
- Leg zorgvuldig uit aan bejaarden, gehandicapten en in het bijzonder aan kinderen dat de kachel is gemaakt van materiaal, onderworpen aan hoge temperaturen, en dat ze daarom uit de buurt van de kachel moeten blijven als hij brandt.
- Raak de kachel niet aan met vochtige handen: de kachel bezit elektrische onderdelen die vonken kunnen veroorzaken indien ze niet juist worden behandeld.
- Open nooit de glazen deur van de pelletkachel terwijl de kachel werkt.
- De kachel moet met een elektrisch systeem aangesloten worden, uitgerust met een aardleiding, in overeenstemming met de richtlijnen 73/23 en 93/98 EEG;
- Het stroomtoevoersysteem moet geschikt zijn voor het verklaarde vermogen van de kachel;
- De binnenzijde van de kachel niet met water reinigen.
Water kan de elektrische isolatie schaden en elektrische schokken veroorzaken;
- Stel uw lichaam niet te lang bloot aan de hete lucht. De kamer niet oververhitten waarin u verblijft en de kachel staat.
Dit kan de lichamelijke gesteldheid schaden en gezondheidsproblemen veroorzaken:
- Planten en dieren niet blootstellen aan directe hete luchtstroming;
- De pelletkachel is geen kookelement;
- De externe oppervlakken kunnen zeer heet worden tijdens de werking. Raak ze niet aan tenzij met geschikte beschermingsmiddelen.
- De stekker van de stroomkabel van het apparaat mag uitsluiten aangesloten worden nadat het apparaat werd geïnstalleerd en geassembleerd. De stekker moet toegankelijk blijven indien het apparaat geen geschikte en toegankelijke tweepolige schakelaar heeft.
- Let op dat de stroomkabel (en andere eventuele externe kabels) de hete delen niet raken.
- Plaats geen voorwerpen, glazen, theepotten of geurenverspreiders op de ketel, ze kunnen de ketel beschadigen (in dit geval geldt de garantie niet).

Werkgebied

Voor een goede werking en een goede warmteverdeling moet de kachel op een plaats worden gezet waar voldoende lucht voor de verbranding van de pellets naar binnen kan (ongeveer 40 m³/h moet beschikbaar zijn), zoals bepaald in de richtlijn met betrekking tot de installatie en in overeenstemming met de plaatselijke nationale normen.

Het volume van de kamer mag niet minder dan 30 m³ zijn.

De lucht moet naar binnen stromen langsheen permanente openingen in de muren (in de buurt van de kachel) die buiten uitgeven en die een minimale vrije doorsnede van 100 cm² hebben.

Deze openingen moeten zodanig gemaakt worden dat verstopping onmogelijk is. Ook kan de lucht uit de aangrenzende kamers onttrokken worden, indien deze worden voorzien van een luchtinlaat van buitenaf en ze niet als slaap- of badkamer worden gebruikt of als in deze vertrekken geen brandgevaar bestaat, zoals bijvoorbeeld in garages, houtschuren en magazijnen. Besteed bijzondere aandacht aan de voorschriften van de geldige normen.

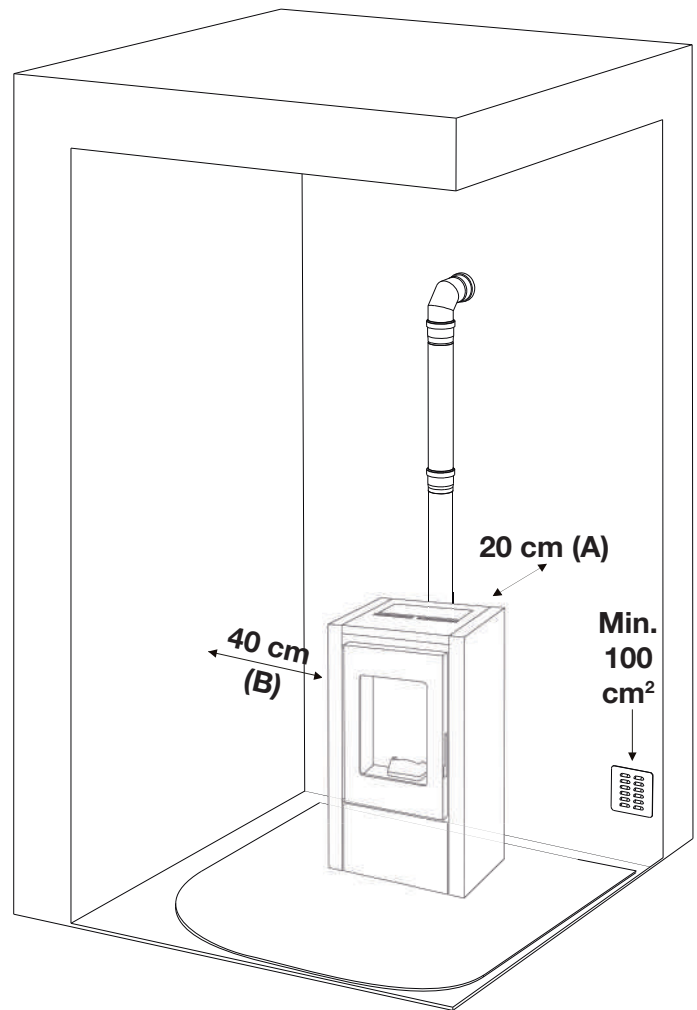

De kachel mag niet in slaapkamers of badkamers geïnstalleerd worden of in kamers waar een ander verwarmingselement is geïnstalleerd (open haard, kachel enz.) dat niet over een eigen onafhankelijke luchtinlaat beschikt.

Het is verboden de kachel in een kamer met een explosiegevaarlijke atmosfeer te plaatsen.

De vloer van de kamer, waarin de kachel wordt geïnstalleerd, moet het gewicht ervan kunnen dragen. Voor brandbare wanden een minimale afstand van 20 cm aan de achterzijde (A), 40 cm aan de zijwanden (B) en 100 cm aan de voorzijde laten.

Als in de kamer delicate objecten zoals gordijnen, banken en andere meubels aanwezig zijn, moet hun afstand van de kachel aanzienlijk worden verhoogd.



In aanwezigheid van een houten vloer moet een bescherming gelegd worden, in overeenstemming met de normen van het land van gebruik.

Aansluiting met de externe luchtinlaat

Het is van essentieel belang dat minstens de lucht, vereist voor de verbranding in het toestel en de ventilatie van de kamer, in het vertrek kan stromen waarin de kachel is geïnstalleerd.

Dit kan worden bewerkstelligd door middel van permanente openingen in de wanden van de te ventileren kamer, die buiten uitgeven, of door middel van afzonderlijke of collectieve ventilatiekanalen.

Hiervoor moet op de buitenwand, in de buurt van de kachel, een gat worden gemaakt met een minimale vrije doorsnede van 100 cm² (overeenstemmend met een ronde opening met een doorsnede van 12 cm of een vierkante opening van 10x10 cm), aan de binnen- en buitenzijde beschermd door een rooster. De luchtinlaat moet:

- rechtstreeks communiceren met de kamer waarin de kachel is geïnstalleerd
- beschermd worden door een rooster, metalen gaas of afscherming, op voorwaarde dat dit de minimumdoorsnede niet vermindert.
- zodanig geplaatst worden dat verstopping niet mogelijk is.

Aansluiting met de schoorsteenpijp

De interne afmetingen van de schoorsteenpijp mogen niet groter zijn dan 20x20 cm of de interne diameter mag niet groter zijn dan 20 cm. In geval van grotere afmetingen of een slechte staat van de schoorsteenpijp (bv. barsten, slechte isolatie enz.) is het raadzaam om een roestvrij stalen buis met een geschikte diameter over de volledige lengte van de schoorsteenpijp aan te brengen die bovenaan uitmondt.

Controleer met de gepaste instrumenten of de trek tussen 3 Pa en 10 Pa ligt. Dit type aansluiting zorgt ervoor dat de rookgassen steeds worden uitgestoten zelfs in geval van een tijdelijk stroomgebrek.

Onderaan de schoorsteenpijp een inspectieluik voorzien voor de periodieke controles en reiniging, jaarlijks uit te voeren. Het rookkanaal gasdicht aansluiten met behulp van pijpen en aansluitingen, zoals aanbevolen door de fabrikant.

Zorg voor een winddichte schoorsteenpot die voldoet aan de geldende normen.

Aansluiting op een extern rookgaskanaal met geïsoleerde of dubbelwandige pijp

Enkel geïsoleerde (dubbelwandige) roestvrij stalen buizen zijn toegestaan, glad aan de binnenkant en bevestigd aan de muur.

Flexibele buizen van roestvrij staal mogen niet worden gebruikt. Onderaan de schoorsteenpijp een inspectieluik voorzien voor de periodieke controles en reiniging, jaarlijks uit te voeren. Het rookkanaal gasdicht aansluiten met behulp van pijpen en aansluitingen, zoals aanbevolen door de fabrikant.

Zorg voor een winddichte schoorsteenpot die voldoet aan de geldende normen. Controleer met de gepaste instrumenten of de trek tussen 3 Pa en 10 Pa ligt.

Aansluiting met de schoorsteenpijp

Voor een goede werking moeten de horizontale delen van de verbindingsbuis tussen de kachel en de schoorsteenpijp of het rookkanaal minstens 3% hellen. Hun totale lengte mag niet meer dan 2 meter bedragen. De verticale afstand tussen twee T-verbindingen (verandering van richting) mag niet minder dan 1,5 meter bedragen. Controleer met de gepaste instrumenten of de trek tussen 3 Pa en 10 Pa ligt. Onderaan de schoorsteenpijp een inspectieluik voorzien voor de periodieke controles en reiniging, jaarlijks uit te voeren.

Het rookkanaal gasdicht aansluiten met behulp van pijpen en aansluitingen, zoals aanbevolen door de fabrikant.

Zorg voor een winddichte schoorsteenpot die voldoet aan de geldende normen.

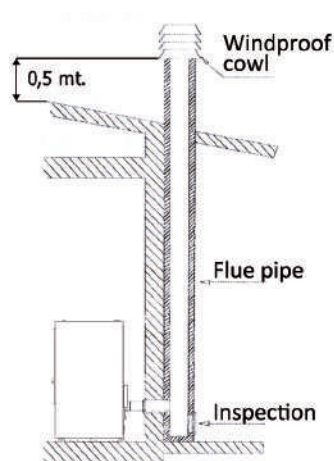
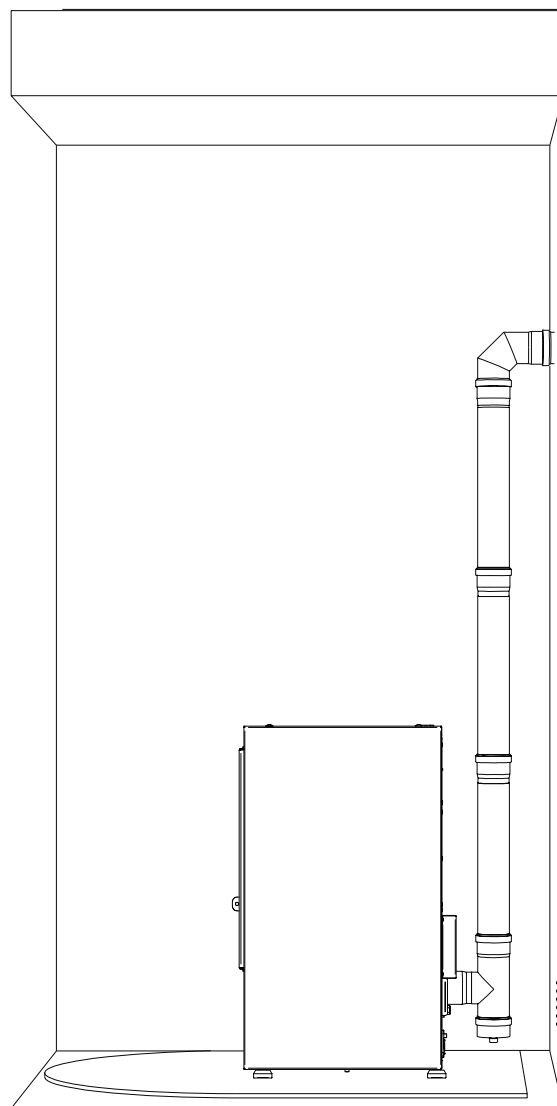

Afb.2: aansluiting met de schoorsteenpijp.

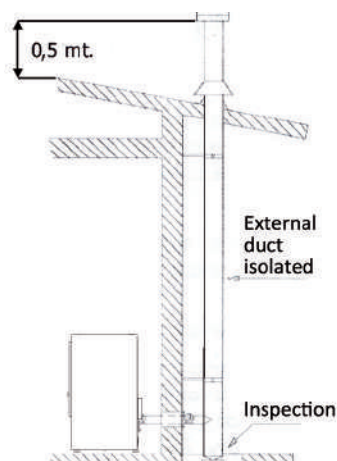

Afb.3: aansluiting op een extern rookgaskanaal met geïsoleerde of dubbelwandige pijp.

Haard rookgasafvoer

Vermijd contact met brandbaar materiaal (bv. houten balken) en isoleer in elk geval met brandvertragend materiaal. Als de buizen door wanden of daken moeten doorgevoerd worden, adviseren wij om speciale gecertificeerde pakketten te gebruiken, verkrijgbaar in de handel. Bij een schoorsteenbrand, de kachel van het elektrisch net afsluiten en de deur nooit openen. De bevoegde instanties raadplegen.

De schoorsteenpot

De schoorsteenpot moet voldoen aan de volgende eisen:

- De diameter en de vorm van de schoorsteenpot moeten overeenstemmen met de schoorsteenpijp.
- De nuttige diameter van de uitgang mag niet kleiner zijn dan de dubbele diameter van de schoorsteenpijp.
- Een schoorsteenpot op het dak of buiten (bv. open zolders), moet met bakstenen of tegels bedekt worden en in elk geval goed geïsoleerd worden.
- Hij moet zodanig gebouwd worden dat regen, sneeuw en vreemde voorwerpen niet naar binnen kunnen dringen en dat de uitstoot van de verbrandingsproducten niet wordt verhinderd door de wind, welke ook de windrichting of windkracht is (winddichte schoorsteenpot).
- De schoorsteenpot moet zodanig worden geplaatst dat de verbrandingsproducten worden verspreid en verdund. Hij moet in elk geval buiten de terugstroming geplaatst worden. Deze zone heeft verschillende afmetingen en vormen, in overeenstemming met de hellingshoek van het dak. Minimumhoogtes moeten dus toegepast worden.
- De schoorsteenpot moet winddicht zijn en moet boven de nok staan.
- Eventuele andere structuren of obstakels die hoger zijn dan de schoorsteenpot mogen niet te dicht bij de schoorsteenpot zelf staan.
- De schoorsteenpijp van het apparaat mag niet met andere apparaten gedeeld worden.

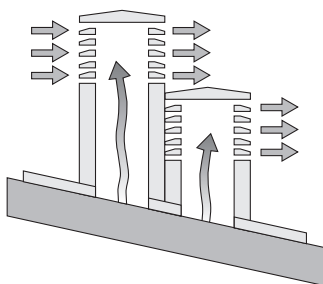

JA

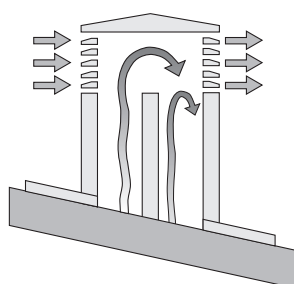

NEE

Afb.5: kenmerken van de schoorsteenpijp

Afstand van voorwerpen

Het is aangeraden om de pellets en elk ontvlambaar materiaal op een geschikte afstand van de kachel te houden.

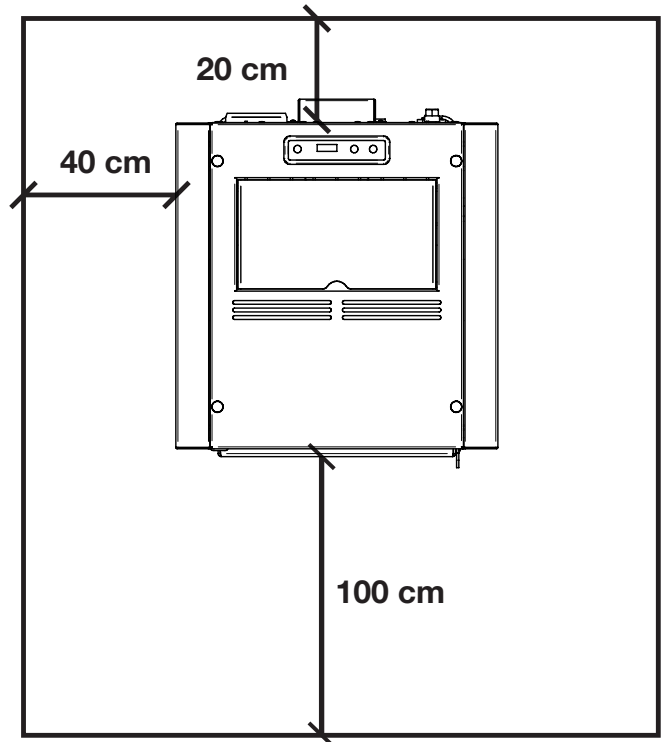

OPMERKINGEN :

- het toestel moet door een gekwalificeerde technicus geïnstalleerd worden, in het bezit van de technische en professionele vereisten, in overeenstemming met het Italiaans wetsbesluit 37/2008, zodat inachtneming van de praktijkcodes wordt gegarandeerd.
- alle nationale en regionale wetten, provincie- en gemeentewetten van het land waarin het apparaat wordt geïnstalleerd, moeten in acht genomen worden.
- controleer of de vloer niet brandbaar is: gebruik zo nodig een geschikte vloerplaat
- in de kamer waarin de warmtegenerator moet geïnstalleerd worden, mogen geen collectieve ventilatie- en rookgasafvoerbuizen geïnstalleerd zijn.
- Als deze in aangrenzende kamers aanwezig zijn die met de installatie communiceren, mag de kachel niet gelijktijdig gebruikt worden daar het risico bestaat dat onderdruk in een van de twee kamers optreedt.
- het is verboden de kachel in slaap- of badkamers te installeren.

Bedieningspaneel

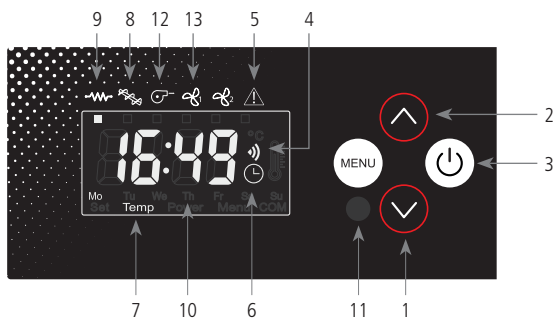

1. Afname temperatuur of vermogen
2. Toename temperatuur of vermogen
3. On/Off drukknop
4. Ontvanger afstandsbediening
5. Alarm-led
6. Led klokthermostaat
7. Led temperatuur ok
8. Led laden pellets
9. Led bougie
10. Display LED 7 segmenten
11. Led On/Off
12. Led van rookafzuiger
13. Led van ruimteventilator

Functietoetsen

1. In het menu Set temperatuur kunt u via de toets de temperatuur verminderen van max. 40°C tot min. 7°C.

In het menu Set vermogen kunt u via de toets het bedrijfsvermogen verminderen van max. 5 tot min. 1.

2. In het menu Set temperatuur kunt u via de toets de temperatuur verhogen van min. 7°C tot max. 40°C.
In het menu Set vermogen kunt u via de toets het bedrijfsvermogen verhogen van min. 1 tot max. 5.

3. Houd minstens 2 seconden ingedrukt om de kachel in. of uit te schakelen.

4. Sensor voor ontvangst van de commando's, gezonden via de afstandsbediening.

5. De led knippert in geval van een storing in de werking of een alarm.

6. Indien actief, geeft dit aan dat de automatische enkelvoudige of dagelijkse programmering van de in- en uitschakelingen actief is.

De automatische programmering kan enkel uitgevoerd worden via de optionele afstandsbediening.

7. Gaat aan wanneer de ingestelde temperatuur is bereikt. In dit geval verschijnt ook op de display afwisselend de tekst "Eco" en de ruimtetemperatuur.

8. De led knippert telkens de kachel met pellets wordt geladen.

9. Hij wordt alleen geactiveerd bij de inschakeling van de kachel om aan te geven dat de gloeibougie de lucht voor de ontsteking van de pellets verwarmt.

10. Op de display worden de verschillende werkwijzen gevisualiseerd van de inzethaard, evenals de temperatuur en het vermogen, ingesteld door de klant.

Bij een slechte werking van de kachel, visualiseert de display de relatieve foutsignaleringen (zie paragraaf alarmsignaleringen).

11. De led duidt de verschillende staten van de kachel aan:

- aan als de kachel in de inschakelingsfase en bedrijfsfase is.
- uit als de kachel in Off is.
- knipperend als een uitschakelingscyclus in uitvoering is.

Regeling van de kachel

Wijzig de gewenste omgevingstemperatuur

Doe het volgende om de temperatuur te wijzigen: druk één maal op de toets ⊖ (1) om het menu voor instelling van de temperatuur te openen. Nu zal op de display afwisselend de tekst "Set" en de gewenste temperatuur verschijnen. Via de toetsen ⊖ (1) en ⊕ (1-2) de waarde doen af- of toenemen.

Na enkele seconden van inactiviteit zal het menu Set temperatuur automatisch afgesloten worden.

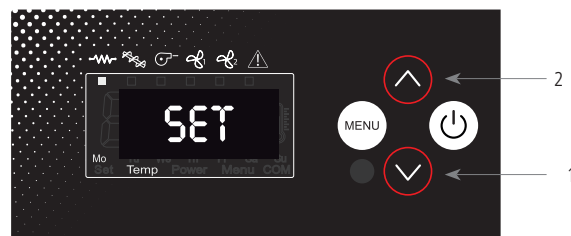

Wijziging bedrijfsvermogen

Doe het volgende om het bedrijfsvermogen te wijzigen: druk één maal op de toets ⊕ (2) om het menu te openen voor de instelling van het bedrijfsvermogen. Nu zal op de display de afwisselend tekst "Power" en het vermogen verschijnen, dat kan gekozen worden tussen de 5 beschikbare. Via de toetsen ⊖ (1) en ⊕ (2) de waarde doen af- of toenemen.

Na enkele seconden van inactiviteit zal het menu Set vermogen automatisch afgesloten worden.

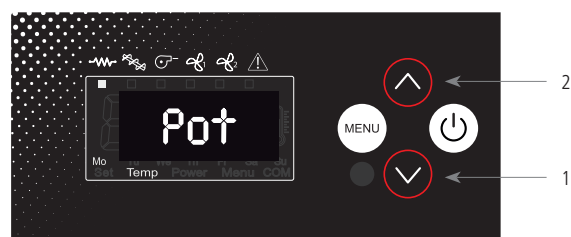

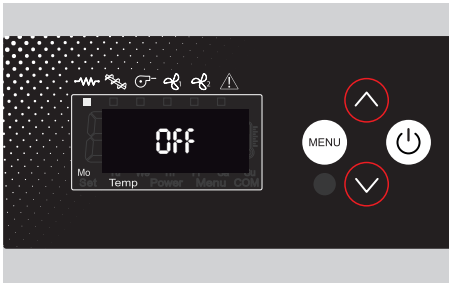

Off
De kachel is uit.

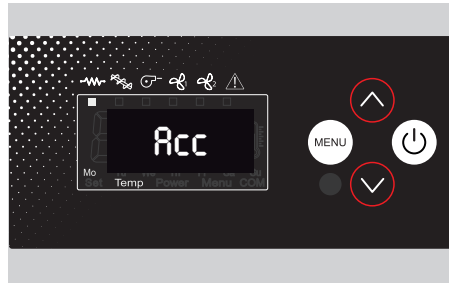

Acc
De kachel is in het stadium van voorverwarming van de weerstand. Op de display gaat de led aan van de elektrische weerstand en van de rookafzuiger.

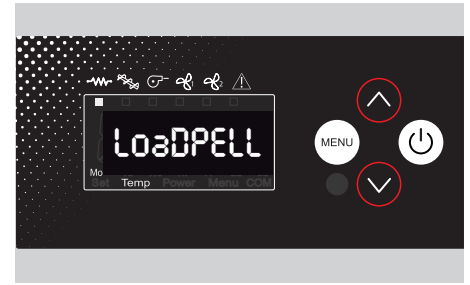

LoaD PELL
De kachel is in het stadium pellets laden en de weerstand is aan. Op de display gaan afwisselend de led van de weerstand, van de rookafzuiger en van de wormschroef aan.

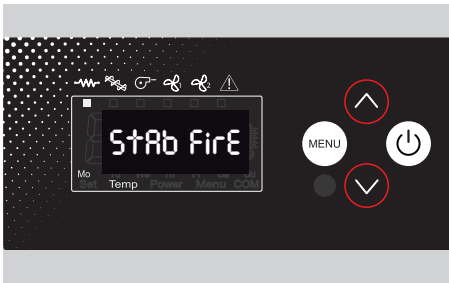

StAb FirE
De kachel is in de stabilisatiefase nadat ze minimumtemperatuur heeft bereikt om te kunnen worden beschouwd als ingeschakeld. De elektrische weerstand gaat uit: Op de display gaan afwisselend de led van de rookafzuiger en die van de wormschroef aan.

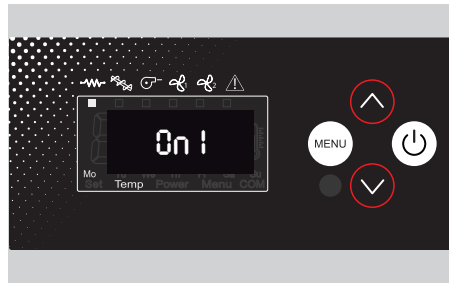

On 1
De kachel is in werking. Het nummer duidt het actueel vermogen aan. Op de display gaan afwisselend de led van de rookafzuiger, van de ruimteventilator en van de wormschroef aan.

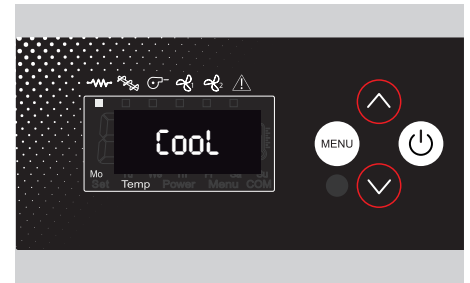

Cool
De kachel is in het stadium uitschakeling en de rookafzuiger werkt op maximale snelheid. Op de display is enkel de led van de rookafzuiger aan.

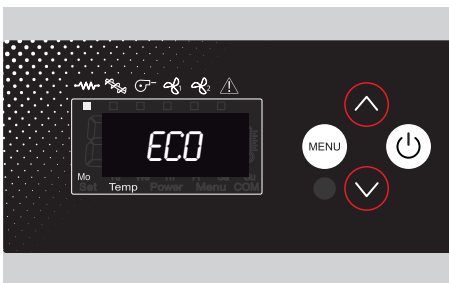

Eco
De kachel heeft de temperatuur bereikt, ingesteld door de gebruiker en gaat over naar het vermogen 1 om de temperatuur constant te houden..



Stop FirE
De kachel is in het stadium reiniging van de vuurpot. De rookafzuiger werkt op maximaal vermogen.

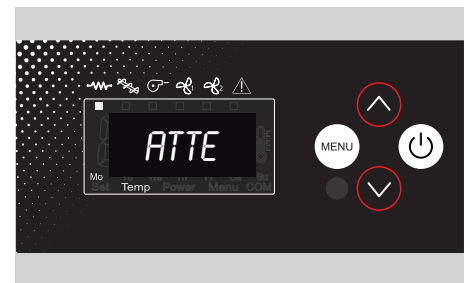

Atte
Dit verschijnt wanneer men probeert om de kachel weer in te schakelen terwijl een koelcyclus in uitvoering is. Wacht tot de uitschakelingscyclus is voltooid, reinig de vuurpot en schakel weer in.

De gebruiker kan de kachel programmeren aan de hand van het menu dat verschijnt door op de MENUtoets te drukken. Het onderstaand technisch menu zal verschijnen:

MN01	Huidige dag	
MN02	Huidig uur	
MN03	Huidige minuten	
MN04	Toegang tot de technische paramters	
MN05	Timer ON 1	Programmering Uren Inschakeling Timer 1
MN06	Timer OFF 1	Programmering Uren Uitschakeling Timer 1
MN07	Timer 1 ON/OFF	Activering Programma 1 en Wekelijkse Programmering
MN08	Timer ON 2	Programmering Uren Inschakeling Timer 2
MN09	Timer OFF 2	Programmering Uren Uitschakeling Timer 2
MN10	Timer 2 ON/OFF	Activering Programma 2 en Wekelijkse Programmering
MN11	Timer ON 3	Programmering Uren Inschakeling Timer 3
MN12	Timer OFF 3	Programmering Uren Uitschakeling Timer 3
MN13	Timer 3 ON/OFF	Activering Programma 3 en Wekelijkse Programmering

Om het menu te openen op de toets 1 drukken. Druk nogmaals op de MENU toets om naar het volgende menu te gaan.

12.1 Instelling huidige dag

Stel het menu MN02 in, op basis van de huidige dag. Deze instelling moet maar één keer uitgevoerd worden, vervolgens zal de upgrade via de klok van de printkaart plaatsvinden. De instelling OFF wijzigt de actuele instelling niet.

DAY1	Maandag
DAY2	Dinsdag
DAY3	Woensdag
DAY4	Donderdag
DAY5	Vrijdag
DAY6	Zaterdag
DAY7	Zondag
Off	Niet beschouwd

12.2 Instelling huidige tijd

Druk meermaals op de MENU toets om MN02 te selecteren. Druk daarna op de toetsen 1 en 2 om het huidige uur in te stellen. Druk tenslotte herhaaldelijk op de MENU toets tot het technisch menu wordt afgesloten of wacht 20 seconden.

12.3 Instelling huidige minuten

Druk meermaals op de MENU toets om MN03 te selecteren. Druk daarna op de toetsen 1 en 2 om het huidige uur in te stellen. Druk tenslotte herhaaldelijk op de MENU toets tot het technisch menu wordt afgesloten of wacht 20 seconden.

12.4 Technisch menu

Druk meermaals op de MENU toets om MN04 te selecteren. Druk daarna op de toetsen 1 en 2 om het menu te selecteren zoals in de paragraaf. Druk tenslotte herhaaldelijk op de toets 8 tot het technisch menu wordt afgesloten of wacht 20 seconden.

12.5 Timer ON 1-2-3 uren minuten inschakeling

Druk meermaals op de MENUtoets om het gewenste menu te selecteren, op basis van de timer die u wenst te wijzigen. Druk vervolgens op de toetsen 1 en 2 om de uren en minuten van de timer in te stellen. Druk tenslotte herhaaldelijk op de toets 8 tot het technisch menu wordt afgesloten of wacht 20 seconden.





12.6 Timer OFF 1-2-3 uren minuten uitschakeling

Druk meermaals op de MENU toets om MN06 te selecteren. Druk vervolgens op de toetsen 1 en 2 om de uren en minuten van de timer in te stellen. Druk tenslotte herhaaldelijk op de toets 8 tot het technisch menu wordt afgesloten of wacht 20 seconden.

Afstandsbediening

D.m.v. de afstandsbediening (afb. 3) kan de temperatuur, het vermogen en de in- en uitschakeling van de kachel geregeld worden.

Om de kachel in te schakelen op de toets  drukken en de kachel zal automatisch de inschakelingsfase starten.

Door op de toetsen  + (1) en  - (2) te drukken, wordt de watertemperatuur geregeld, terwijl met de toetsen  + (6) en  - (5) het vermogen wordt geregeld.

Om de kachel uit te schakelen, de toets  ingedrukt houden.

Om de batterij van 3 volt te vervangen, aanwezig op de achterzijde, aan het deksel en het hendeltje trekken. Vervang de batterij en neem de polariteit in acht.



NO ACC

Als tijdens de inschakelingsfase de temperatuur van de rookgassen niet met een ingestelde waarde stijgt of de bepaalde temperatuur niet binnen de vastgestelde tijd wordt bereikt, zal de printkaart een inschakelingsfout detecteren.

- De inschakelingsfase stopt en de kachel gaat over naar de gecontroleerde koeling.
- Op de display signaleert de tekst "**ALAR/No/Acc**" deze fout.
- Als de printkaart handmatig wordt gereset door 2 seconden op de ON/OFF toets te drukken, zal de alarmsignalering eindigen.

NO FIRE

Als de kachel tijdens de bedrijfsfase uitgaat (de rooktemperatuur daalt op de parameter P-13), gaat de kachel over naar de gecontroleerde koeling.

- Op de display signaleert de tekst "**Alar/No/Fire**" deze fout.
- Als de printkaart handmatig wordt gereset door 2 seconden op de ON/OFF toets te drukken, zal de alarmsignalering eindigen.

BLACK OUT

Als tijdens de bedrijfsfase de stroom wegvalt, zal de kachel bij de inschakeling de Black-out met dit alarm signaleren. De kachel gaat over naar de gecontroleerde koeling.

- Op de display signaleert de tekst "**Blackout**" deze fout.
- Als de printkaart handmatig wordt gereset door 2 seconden op de ON/OFF toets te drukken, zal de alarmsignalering eindigen.

FAN FAIL

Als tijdens de bedrijfsfase de toeren van de rookafzuiger dalen en de kaart de ingestelde snelheid niet kan behouden, zal de kachel overgaan naar de gecontroleerde koeling.

- Op de display meldt de tekst "**Alar/Fan/Fail**" deze fout.
- Als de printkaart handmatig wordt gereset door 2 seconden op de ON/OFF toets te drukken, zal de alarmsignalering eindigen.

SIC DEP FAIL

Als tijdens de bedrijfsfase de drukschakelaar of de veiligheidsthermosstaat een storing signaleren, gaat de kachel over naar de gecontroleerde koeling.

- Op de display signaleert de tekst "**Alar/Dep/Sic/Fail**" deze fout.
- Als de printkaart handmatig wordt gereset door 2 seconden op de ON/OFF toets te drukken, zal de alarmsignalering eindigen.
- Laat de drukschakelaar en de thermostaat door een erkend servicecentrum controleren.

HOT PCB

Als tijdens het bedrijf de controlekaart langer dan 3 minuten 70°C bereikt en overschrijdt, wordt een gevaarlijke situatie gemeld en de kachel gaat over naar de koeling door interne oververhitting.

- Op de display signaleert de tekst "**Hot/Pcb**" deze fout.
- Als de printkaart handmatig wordt gereset door 2 seconden op de ON/OFF toets te drukken, zal de alarmsignalering eindigen.
- Laat de kachel controleren door een technicus.

SERV

Als de tekst "**serv**" op de display verschijnt, betekent dit dat de kachel 1200 bedrijfsuren heeft bereikt en is het aangeraden om contact op te nemen met een erkend servicecentrum voor het seizoengebonden onderhoud.

De controles moeten door de gebruiker worden uitgevoerd, neem alleen contact op met het Technisch servicecentrum als u geen oplossing vindt.

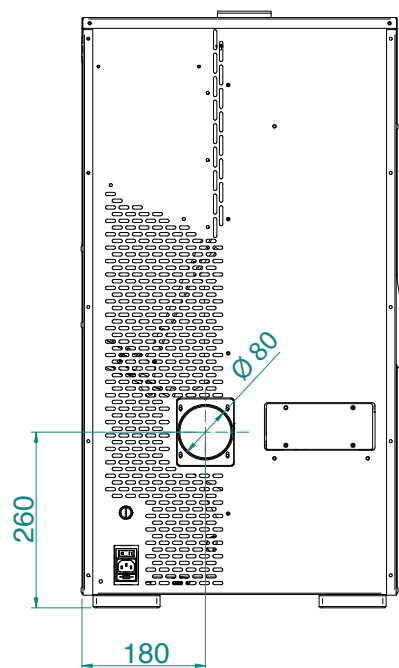
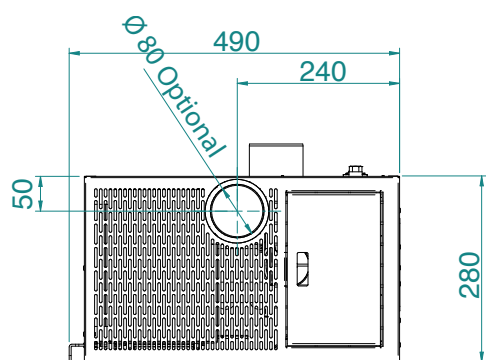
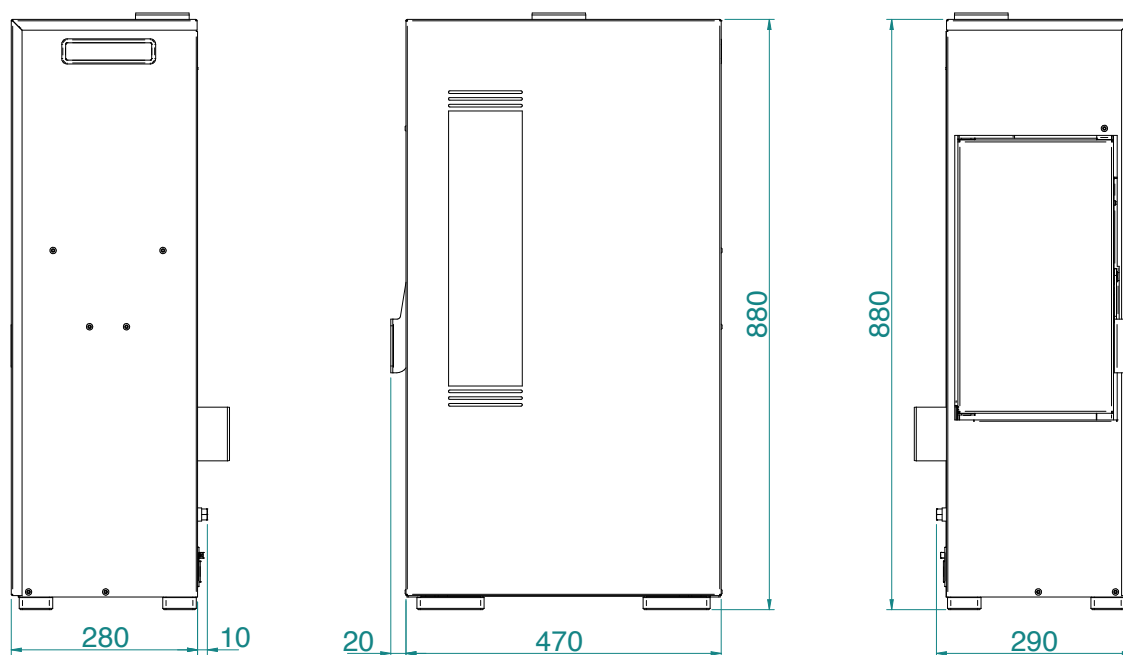

OPMERKINGEN :

- de afmetingen zijn bij benadering en kunnen variëren naargelang de vormgeving van de kachel
- de posities van de buizen op het achteraanzicht zijn indicatief en met een tolerantie van +/- 10 mm
- afmetingen met een tolerantie van ongeveer 10 mm

PARAMETER	EENHEID VAN M.	MINI 5
Warmte input	kW	4,9
Nominale warmte output	kW	4,4
Verminderde warmte output	kW	2,1
CO concentratie bij nominale referentie (13% O ₂)	mg/m ³	178
CO concentratie bij verminderde referentie (13% O ₂)	mg/m ³	488
Nominale efficiëntie	%	89,63
Verminderde efficiëntie	%	92,32
Rookdebiet (min - max)	g/s	4,2 - 2,7
Aangeraden trek (min-max)	Pa	3 - 10
Temperatura fumi (min-max)	°C	85 - 142
Inhoud pelletreservoir	Kg	11
Aangeraden brandstof	(ø x H) mm	pellet 6 x 30
Verwarmbaar volume	m ³	130
Diameter rookafvoer	mm	80
Diameter luchtzuiging	mm	50
Nominale spanning	V	230
Nominale frequentie	Hz	50
Stroomopname inschakeling	W	315
Min-max stroomopname	W	43 - 75
Gewicht kachel	Kg	45
Energieklasse		A +
IEE		124
Milieucertificering It. wetsbesluit 186 van 7/11/2017		★★★★☆
Nr testrapport		2003792
Stof bij 13% O ₂ Ref. nominaal thermisch vermogen	mg/m ³	18

Het is aanbevolen om na de installatie een controle op de uitstoot uit te voeren.

Pellets

Pellets zijn cilindres van geperst hout van zaagsel uit de houtverwerking (chips en zaagsel), geproduceerd door zagerijen en timmerlieden. Het product wordt compact zonder dat additieven en chemische stoffen worden toegevoegd dankzij de lignine, een bindmiddel aanwezig in het hout, waardoor een natuurlijke brandstof met een hoog rendement wordt verkregen.

Het gebruik van vervallen pellets of ander ongeschikt materiaal kan leiden tot beschadiging van kachelonderdelen en een slechte werking: de garantie zal in dit geval vervallen en de fabrikant zal niet meer aansprakelijk zijn.

Gebruik voor onze kachel pellets met een diameter van 6 mm, een lengte van 30 mm en een maximale vochtigheid van 8 %. De pellets uit de buurt van warmtebronnen opslaan en niet in vochtige of explosiegevaarlijke omgevingen.



Onderhoud en reiniging kachel

Tref vóór de uitvoering van enig onderhoud aan de kachel de volgende voorzorgsmaatregelen:

- zorg ervoor dat alle onderdelen van de kachel koud zijn;
- zorg ervoor dat de as volledig is gedooft;
- zorg ervoor dat de hoofdschakelaar in stand OFF staat;
- trek de stekker uit het stopcontact, om zo onbedoelde contacten te vermijden;
- controleer na het onderhoud of alles in orde is, zoals voorafgaand aan de ingreep (of de vuurpot goed geplaatst is).



Gelieve voor de reiniging aandachtig de onderstaande aanwijzingen te volgen. Het niet in acht nemen kan problemen in de werking van de kachel doen ontstaan.

Reiniging vuurpot en ondersteuning vuurpot

Wanneer de vlam rode kleurschakeringen vertoont of zwak is en de rook zwart is, betekent dit dat er te veel as of afzettingen aanwezig zijn, die de goede werking van de kachel in het gedrang brengen. Ze moeten dus worden verwijderd. Haal elke dag de vuurpot weg door die gewoon te heffen. Reinig hem van as en eventuele afzettingen en open de verstopte gaten met behulp van een puntig werktuig (niet geleverd bij de kachel). Deze operatie is vooral de eerste keren nodig bij elke inschakeling, in het bijzonder wanneer men andere pellets gebruikt dat deze die aanbevolen wordt door de fabrikant. De periodiciteit van deze operatie wordt bepaald door de gebruiksfrequentie en door de keuze van de pellets. Het is aanbevolen ook de vuurpotondersteuning te controleren en eventuele aanwezige as te verwijderen met een stofzuiger.

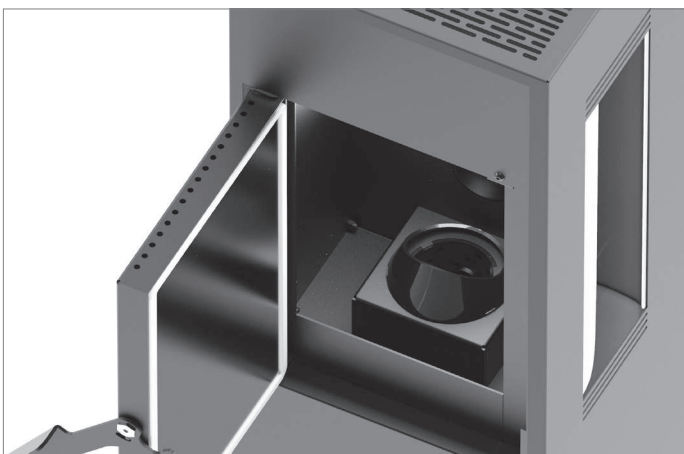

Asla

Open de deur en verwijder met een stofzuiger de as uit de ruimte, waarin de as wordt opgevangen. Deze werkzaamheid moet min of meer frequent uitgevoerd worden, naargelang de kwaliteit van de gebruikte pellets.

Reiniging van het glas

Het glas is zelfreinigend. Tijdens de werking van de kachel loopt er een luchtstroom langs het glasoppervlak waardoor as en vuil op afstand wordt gehouden. Toch zal er zich na enkele uren een grijze laag vormen, die men na de eerste uitschakeling van de kachel moet reinigen. Het zwart worden van het glas is bovendien afhankelijk van de kwaliteit en de kwantiteit van de gebruikte pellets.

Het glas moet gereinigd worden als de kachel koud is, met producten aanbevolen en getest door de fabrikant.

Bij deze operatie moet men steeds controleren of de grijze dichting rond het glas in goede staat verkeert. Het gebrek aan controle van de efficiëntie van deze dichting kan de goede werking van de kachel in het gedrang brengen. Pellet van slechte kwaliteit kan leiden tot het zwart worden van het glas.



Als het glas gebroken is de kachel niet proberen in te schakelen.

Reiniging van de oppervlakken

Gebruik voor het reinigen van de oppervlakken een natte doek met water of met water en milde zeep.



Het gebruik van agressieve reinigingsmiddelen of oplosmiddelen leidt tot schade aan de oppervlakken van de kachel. Vóór u gelijk welk schoonmaakmiddel gebruikt, is het aanbevolen het te gebruiken op een niet zichtbaar deel of het Bevoegde Servicecentrum te contacteren voor aanbevelingen ter zake.

Reiniging van de metalen delen.

Om de metalen delen van de kachel te reinigen, gebruikt u een zachte doek dat met water is bevochtigd. Reinig nooit de metalen delen met alcohol, oplosmiddelen, benzine, aceton of andere ontvettende middelen. Bij gebruik van dergelijke middelen, is ons bedrijf niet verantwoordelijk. Eventuele wijzigingen in de kleurschakeringen van de metalen delen kunnen veroorzaakt zijn door een verkeerd gebruik van de kachel.



HET is noodzakelijk om een dagelijks onderhoud van de vuurpot uit te voeren en een periodiek onderhoud van de asla. Een minder frequente reiniging of een gebrek aan reiniging kan er in bepaalde gevallen toe leiden dat de kachel niet ingeschakeld kan worden, met schade aan de kachel en de omgeving (mogelijke uitstoot van stoffen door het niet goed branden of roetuitstoot) als gevolg. Eventuele pellets die aanwezig zijn in de vuurpot vanwege ontstekingsfouten niet opnieuw gebruiken

VOOR REKENING VAN EEN GESPECIALISEERDE TECHNICUS

Jaarlijkse controle

Reiniging brandkamer

Verwijder de vuurpot en reinig hem (foto 1)

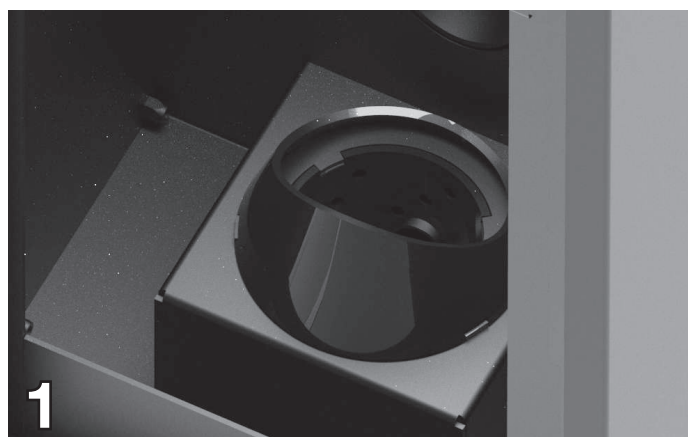

Open de deur en hef de plaat, zoals geïllustreerd op de afbeeldingen 2 en 3.

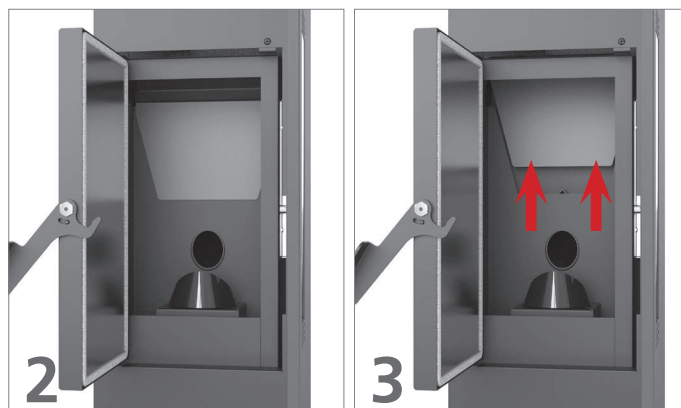

Draai ze (foto 4) en verwijder ze. Reinig de ruimte waardoor de rookgassen gaan met een hiervoor bestemde stofzuiger (foto 5). Monteer de plaat.

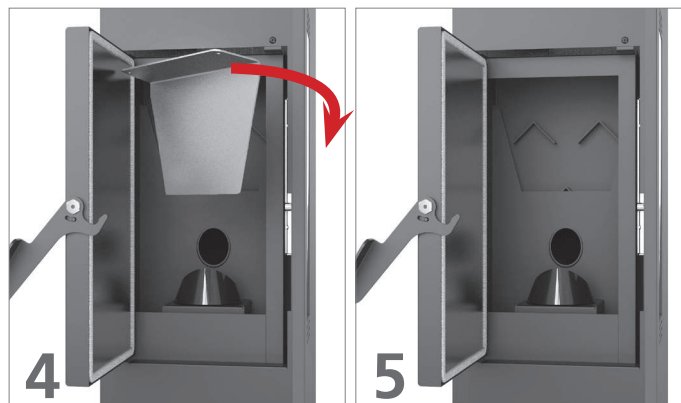

Ontkoppel de kachel van het rookkanaal en verwijder de inspectieplaat die zich op de achterkant bevindt (foto 6).

Verwijder de vier schroeven en verwijder de plaat (foto 7) zodat u de ruimte met de hiervoor bestemde stofzuiger kunt reinigen (foto 8).

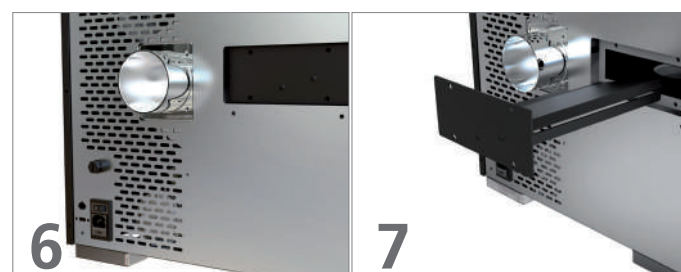

Zet na de reiniging de plaat terug, sluit ze af, sluit het compartiment.

Reiniging van de uitlaatinstallatie

Tot wanneer men geen voldoende ervaring opdoet over de werkingsomstandigheden, raadt men aan tenminste maandelijks deze onderhoudsinterventie uit te voeren.

- de elektrische stroomkabel ontkoppelen;
- de dop van de T-verbinding verwijderen en de buizen reinigen; zich indien nodig richten tot gekwalificeerd personeel, toch de eerste keren;
- de rookafzuiginstallatie nauwgezet reinigen: contacteer daarvoor een professionele schoorsteenveger;
- verwijder één keer per jaar stof, spinnenwebben, enz. uit de zone achter de interne panelen, in het bijzonder de ventilatoren.

Reiniging ventilatoren

De kachel is voorzien van ventilators (ruimte en rookgassen), die zich op de onderkant van de kachel bevinden. Afzettingen van stof of as op de ventilatorbladen leiden tot een onbalans die tijdens het bedrijf storingen veroorzaakt. Het is dus noodzakelijk minstens één keer per jaar de ventilatoren te reinigen. Omdat voor deze operatie enkele onderdelen van de kachel gedemonteerd moeten worden, moet de reiniging van de ventilator enkel door ons Bevoegde Servicecentrum uitgevoerd worden.

Reiniging einde seizoen

Aan het einde van het seizoen, wanneer men de kachel niet meer gebruikt, is het aanbevolen een meer nauwgezette en uitgebreide reiniging uit te voeren.

- verwijder alle pellets uit het reservoir en de vijzel;
- reinig nauwgezet de vuurpot, de ondersteuning van de vuurpot, de brandkamer en de aslade.

Als de voorafgaande punten nageleefd werden, houdt dit enkel een controle in van de toestand van de kachel.

Het is noodzakelijk de uitlaatbuis of het rookkanaal grondiger te reinigen en de toestand van de vuurpot te controleren: indien nodig bestellen bij het Bevoegde Servicecentrum. Indien nodig de scharnieren van de deuren en het handvat smeren. Controleer ook de koord in keramische vezel bij het glas, op de interne wand van de deur: als ze versleten of te droog is, een nieuwe bestellen bij het Bevoegde Servicecentrum.



Alle reiniging van alle onderdelen moet worden uitgevoerd wanneer de kachel volledig koud is en wanneer de stroomstekker is losgekoppeld, om brandwonden en thermische schokken te voorkomen. De kachel vereist weinig onderhoud bij gebruik met gecertificeerde kwaliteit pellets. Het vereiste onderhoud varieert in functie van de gebruiksomstandigheden (herhaaldelijk in- en uitschakelen) en in functie van de gevraagde prestaties.

Onderdelen	Iedere dag	Elke 2-3 dagen	Iedere week	Elke 15 dagen	Elke 30 dagen	Elke 60-90 dagen	Elk jaar / 1200-1400 uren
Brander/Vuurpot	◇						
Reiniging ruimte aslade		◇					
Reiniging deur en glas		◇					
Reiniging binnencompartiment warmtewisselaar / compartiment rookgasventilator						•	
Volledige warmtewisselaar							•
Reiniging "T"-uitlaat						•	
Rookkanaal							•
Pakking deur						•	
Interne delen							•
Rookkanaal							•
Elektro-mechanische onderdelen							•

◇ door de gebruiker

• door een erkend technisch servicecentrum



Om de 1200 bedrijfsuren stuurt de elektronische kaart een waarschuwingssignaal en op de display verschijnt "SERVICE". Dit betekent dat een grondige reiniging van de kachel is vereist aan de hand van een CAT. Als deze reiniging niet wordt uitgevoerd, kan dit leiden tot het falen van de kachel, een slechte verbranding en dus een lager rendement.

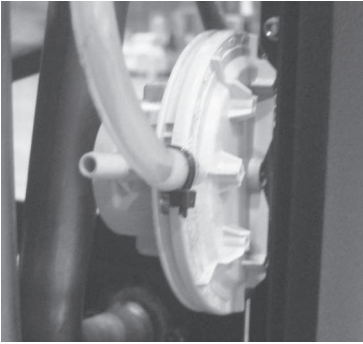

Drukschakelaar: bewaakt depressie in het rookkanaal. Hij is ontworpen om de toevoerschroef uit te schakelen als het rookkanaal is verstopt of als aanzienlijke tegendruk door wind aanwezig is. Op het tijdstip van tussenkomst van de drukschakelaar zal **“ALAR-DEP-FAIL”** verschijnen.

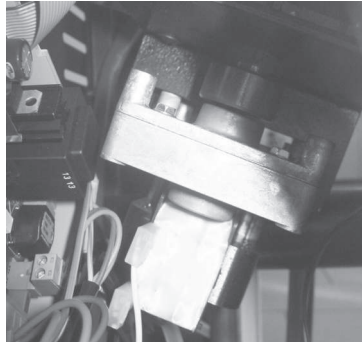

Reductiemotor: als de motor stopt, blijft de kachel werken tot de vlam uitgaat omdat brandstof ontbreekt en tot hij is afgekoeld tot op het minimumniveau.

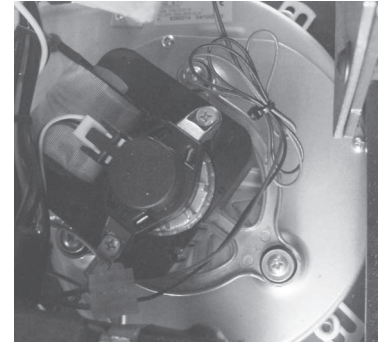

Sensor rookgastemperatuur: thermokoppel dat de temperatuur van de rookgassen meet tijdens de werking of de kachel uitschakelt wanneer de rookgastemperatuur onder de ingestelde waarde daalt.



Elektrische veiligheid: de kachel is beveiligd tegen plotse stroompieken (bv. bliksem) door middel van de hoofdzekering 4 A die zich op het besturingspaneel bevindt, op de achterzijde van de kachel. De andere zekeringen voor de bescherming van de elektronische kaarten bevinden zich op de kaarten zelf.



Pellets temperatuur veiligheid: In het zeldzame geval dat er een te hoge temperatuur in de tank aanwezig is, zal de thermostaat met manuele reset een alarm veroorzaken **“ALAR-SIC-FAIL”** en de pelletkachel stoppen. U moet de werking van het systeem resetten via het apparaat op de achterzijde van de thermokachel.



Kamerthermostaat: de kamerthermostaat neemt de temperatuur waar, aanwezig in de kamer. Als hij waarneemt dat de kachel de ingestelde temperatuur op de display heeft bereikt, wordt de ECO werking ingeschakeld om brandstof te besparen. De kamerthermostaat moet zodanig geplaatst worden dat hij niet door de kacheltemperatuur kan worden beïnvloed.



Knoeien met de veiligheidsvoorzieningen is verboden. Enkel nadat de oorzaak van de tussenkomst van het veiligheidssysteem werd geëlimineerd, kan de kachel weer ontstoken worden en kan de automatische werking van de sensor gereset worden. Om te begrijpen welke storing is opgetreden, in de handleiding de paragraaf m.b.t. de alarmen raadplegen, waarin wordt uitgelegd hoe u moet handelen, naargelang het bericht verschenen op de display van de kachel.



Reparaties mogen uitsluitend door een gespecialiseerde technicus uitgevoerd worden als de kachel volkomen koud is en de stroom van de kachel werd afgesloten. Het is verboden om zonder toestemming wijzigingen aan de kachel aan te brengen en niet originele vervangingsonderdelen te gebruiken. De vetgedrukte tekst verwijst naar handelingen die door gespecialiseerd personeel moeten uitgevoerd worden.

Storingen en oplossingen

Daar zowel de werking als de onderdelen van de kachels worden getest, betekent dit dat ze in perfecte staat worden geleverd. Vergeet niet dat het transport, het afladen, de verplaatsingen het incorrect gebruik of gebrek aan onderhoud de oorzaak kunnen zijn van schade.

De algemene storingen kunnen opgelost worden via onderstaande tabel.

Indien u het beschreven probleem zodoende niet heeft opgelost, moet u contact opnemen met het erkend service center.

STORING	MOGELIJKE OORZAAK	OPLOSSING
Display uit en toetsen werken niet	<ol style="list-style-type: none"> 1. Stroomstoring in het netwerk 2. Terugschakeling uit 3. Display defect 4. Fout in de communicatie tussen de display en de kaart 5. Zekering kaart onderbroken 6. Kaart defect 	<ol style="list-style-type: none"> 1. Controleer of de kabel is aangesloten 2. Gebruik de terugschakeling 3. Haal de stekker uit het stopcontact en wacht een ongeveer een minuut, schakel weer in. Als het probleem blijft, contact opnemen met een erkend service center. 4. Controleer of de display en de kaart goed zijn aangesloten. Contact opnemen met het erkend service center 5. Neem contact op met een erkend service center 6. Neem contact op met een erkend service center
Afstandsbediening niet efficiënt	<ol style="list-style-type: none"> 1. Te ver van de kachel 2. Geen batterij in de afstandsbediening 3. De afstandsbediening is stuk 	<ol style="list-style-type: none"> 1. Dichter bij de kachel plaatsen 2. Controleer en verander de batterijen 3. Herplaats de afstandsbediening
Mislukte ontsteking van de kachel	<ol style="list-style-type: none"> 1. Te veel as op rooster 2. Verkeerde inschakelingsprocedure 	<ol style="list-style-type: none"> 1. Het rooster reinigen 2. Herhaal de inschakelingsprocedure. Als het probleem blijft, contact opnemen met het erkend service center.
Rook komt uit het rooster	<ol style="list-style-type: none"> 1. Stroomuitval 	<ol style="list-style-type: none"> 1. Als de inschakelingsfase en de werking van de ventilator wordt onderbroken kan een kleine hoeveelheid rook ontstaan.
De hete lucht ventilator werkt niet	<ol style="list-style-type: none"> 1. De kachel is nog niet opgewarmd 	<ol style="list-style-type: none"> 1. Wacht tot de ontstekingscyclus is voltooid. Als de juiste temperatuur wordt bereikt, zal de ventilator automatisch starten. Als het probleem blijft, contact opnemen met het erkend service center.

<p>De kachel gaat niet automatisch aan</p>	<ol style="list-style-type: none"> 1. De tank is leeg. 2. De weerstand bereikt de temperatuur niet 3. Weerstand beschadigd 4. Weinig pellets vallen 5. Storing van de motor van de schroef 6. Het rooster staat niet op zijn plaats of is vuil 7. Verstopping door nesten of vreemde voorwerpen in de schoorsteen of kachel 8. Controleer de werking van de gloeibougie 9. De aslade is niet goed gesloten 10. Rookkanaal en schoorsteen verstopt 11. Rookafzuiger werkt niet 12. Storing temperatuursensor 13. Pellets vochtig 	<ol style="list-style-type: none"> 1. Vul de tank met pellets 2. Controleer de elektrische draden en zekeringen, vervang indien de weerstand is gebroken. 3. Vervang de weerstand 4. Het is aangeraden om de voeding los te koppelen voor u controleert: <ul style="list-style-type: none"> - of de pellets niet in de tank verstrikken - of de vijzel niet door vuil is vastgelopen - in welke staat de afdichting van de pelletdeur verkeert 5. Neem contact op met een erkend service center 6. Controleer of het gat in de vuurpot overeenkomt met de gloeibougie, reinig de vuurpot 7. Verwijder vreemde voorwerpen uit de schoorsteen of het rookgaskanaal 8. Controleer of er stroom is. Vervang de bougie indien verbrand 9. Sluit de aslade 10. Voer een periodieke reiniging uit 11. Controleer de werking van de rookafzuiger 12. Neem contact op met een erkend service center 13. Zorg voor een droge opbergplaats van de pellets en vervang door droge pellets
<p>Sluit de kachel. Geen toevoer van pellets naar de verbrandingskamer</p>	<ol style="list-style-type: none"> 1. De tank is leeg 2. Geen pellets in de vijzel 3. Technische storing van de vijzel 4. Defect reductiemotor 5. Fout elektronische kaart 	<ol style="list-style-type: none"> 1. Laad pellets in de tank. 2. Vul de tank en vervolg zoals aangeduid voor de ontsteking van de kachel. 3. HET IS AANGERADEN om de voeding los te koppelen voor u: <ul style="list-style-type: none"> - de tank leegt en handmatig de vijzel van zaagsel ontdoet - verstoppingen uit de koker verwijdert - stof en pellets van de bodem van de tank verwijdert 4. Vervang de reductiemotor 5. Vervang de elektronische kaart
<p>De kachel werkt een paar minuten en gaat dan uit</p>	<ol style="list-style-type: none"> 1. De ontstekingscyclus is niet voltooid 2. Tijdelijk stroomgebrek 3. Rooksonde defect, gebroken of niet ingevoerd 	<ol style="list-style-type: none"> 1. Opnieuw inschakelen 2. Opnieuw inschakelen 3. Controleren en sensors vervangen
<p>Ventilator rookafzuiger stopt niet</p>	<ol style="list-style-type: none"> 1. De kachel is nog niet afgekoeld 	<ol style="list-style-type: none"> 1. Laat de kachel afkoelen. De ventilator zal na de afkoeling stoppen. Als het probleem blijft, contact opnemen met het erkend service center.

<p>De kachel is in het begin van de vuurpot verstopt, brandt onregelmatig, deurglas wordt vuil, de vlam is langwerpig, rood en zwak.</p>	<ol style="list-style-type: none"> 1. Rookkanaal met te lange of verstopte delen 2. Te veel pellets 3. Te veel pellets of as in de vuurpot 4. Vuurpot niet gevonden in de houder 5. Wind tegengesteld aan de rookgasstroom 6. Onvoldoende verbrandingslucht 7. Verander het type pellets 8. Motor van rookafzuiger beschadigd 9. Deur niet goed gesloten 	<ol style="list-style-type: none"> 1. Voer een periodieke reiniging uit. Zie paragraaf kachelinstallatie in handleiding. Controleer of de schoorsteen schoon is 2. In de parameters het laadniveau van de pellets verminderen 3. Reinig de vuurpot nadat de kachel volledig is uitgeschakeld. Als de storing aanhoudt, contact opnemen met het erkend service center 4. Controleer of het gat in de vuurpot overeenkomt met de gloeibougie 5. Controleer of monteer een windvrije schoorsteenkap 6. Controleer de correcte positie van de vuurpot, check of hij schoon is en of de luchtinlaat vrij is, controleer de staat van de deurafdichting, verhoog in de parameter het niveau van de ventilatorsnelheid voor de rookafzuiging. Contact opnemen met het erkend service center 7. Controleer de kwaliteit van de pellets. Contact opnemen met het erkend service center 8. Verhoog in de parameters het niveau van de ventilatorsnelheid voor de rookafzuiging. Controleer en vervang eventueel de motor 9. Controleer de pakking en goede afdichting van het glas
<p>Geur van rook in het milieu De kachel uitschakelen</p>	<ol style="list-style-type: none"> 1. Arme verbranding 2. Slechte werking van de rookventilator 3. Verkeerde installatie van het rookgaskanaal 4. Verstopte schoorsteen 	<ol style="list-style-type: none"> 1. Contact opnemen met het erkend service center 2. Contact opnemen met het erkend service center 3. Contact opnemen met het erkend service center 4. Contact opnemen met het erkend service center
<p>In automatisch werkt de kachel steeds op volle toeren</p>	<ol style="list-style-type: none"> 1. Kamerthermostaat op maximum ingesteld 2. Storing van de temperatuursensor 3. Besturingspaneel defect of beschadigd 	<ol style="list-style-type: none"> 1. Reset de thermostaattemperatuur 2. Controleer de werking van de sensor en vervang hem indien nodig 3. Controleer het besturingspaneel en vervang het indien nodig
<p>De motor van de rookafzuiging werkt niet.</p>	<ol style="list-style-type: none"> 1. Geen spanning op de kachel 2. De motor is beschadigd 3. De printplaat is beschadigd 4. Het besturingspaneel faalt 	<ol style="list-style-type: none"> 1. Controleer de voedingsspanning en de zekering. 2. Controleer de motor en de capacitor en vervang indien nodig. 3. Vervang de printplaat. 4. Vervang het besturingspaneel.

<p>Het vuur gaat uit of de kachel stopt automatisch</p>	<ol style="list-style-type: none"> 1. De pellettank is leeg 2. Geen stroom 3. Geen pellettoevoer 4. Te veel as op het rooster 5. Interventie temperatuursonde veiligheid pellets 6. Vijzel geblokkeerd door vuil 7. De deur is niet goed gesloten of de pakkingen zijn versleten 8. Ongeschikte pellets 9. Pellets laag 10. Schoorsteen of rookkanaal verstopt door nesten of vreemde voorwerpen 11. Drukschakelaar afgesloten 12. Storing motor rookafzuiging 13. Alarm actief 	<ol style="list-style-type: none"> 1. Vul de tank met pellets 2. Controleer plug en stroomaanwezigheid 3. Vul de tank met pellets 4. Reinig de vuurpot 5. Laat de kachel volledig afkoelen, reset de handmatige reset en start de kachel opnieuw. Als het probleem blijft, contact opnemen met een erkend service center. 6. Trek de stekker uit, leeg de tank, verwijder vreemde voorwerpen. 7. Sluit de deur of vervang de pakkingen door originele 8. Gebruik een ander type pellets, aangeraden door de fabrikant. Soms moet in de parameters het laadniveau van de pellets gewijzigd worden, naargelang het type. 9. Via de parameter het laadniveau doen toenemen. De brandstoftoevoer moet door een erkend technicus gecontroleerd worden. 10. Verwijder vreemde voorwerpen uit de schoorsteen. Reinig het rookgaskanaal. Voer een periodieke reiniging uit. 11. Controleer of het rookgaskanaal is verstopt en of de drukschakelaar goed werkt. 12. Controleer de motor en vervang hem indien nodig. 13. Zie paragraaf alarmen
<p>De luchtventilator (omgevingslucht) stopt nooit</p>	<ol style="list-style-type: none"> 1. Temperatuursensor temperatuurcontrole defect of beschadigd 2. Storing rooksonde 	<ol style="list-style-type: none"> 1. Controleer de werking van de sensor en vervang hem indien nodig 2. Vervang de rooksonde
<p>De kachel gaat niet aan.</p>	<ol style="list-style-type: none"> 1. Stroomgebrek 2. Pelletsonde geblokkeerd 3. Zekering gesmolten 4. Drukschakelaar beschadigd (blokkering aangeduid) 5. Rookafvoer of buis verstopt 	<ol style="list-style-type: none"> 1. Controleer of het elektrisch stopcontact is aangesloten en of de hoofdschakelaar op "I" staat. 2. De thermostaat achteraan de kachel resetten, vervang de thermostaat indien het opnieuw voorvalt. 3. De zekering vervangen 4. De drukschakelaar vervangen 5. Reinig de rookafvoerbuis en/of het rookgaskanaal



Als storingen optreden, voortvloeiend uit het niet naleven van bovenstaande normen, wijst de fabrikant iedere verantwoordelijkheid af en zal de garantie vervallen. Als de instructies niet worden in acht genomen zal de tussenkomst van het service center voor rekening van de klant vallen.

ALGEMENE GARANTIE

Alle producten worden nauwkeurig getest en vallen voor de periode van 24 maanden vanaf de datum van aankoop onder de garantie, gedocumenteerd door de factuur of ontvangst van aankoop, die aan het erkende technisch personeel moet worden getoond. Het niet overleggen van het document maakt het recht op garantie aan de eigenaar van het apparaat ongeldig.

De garantie dekt gratis vervanging of reparatie van onderdelen die deel uitmaken van het apparaat, die bij de oorsprong defect blijken te zijn vanwege fabricagefouten.

1. De garantie die defecten in fabricage en gebreken in materiaal dekt vervalt:

- voor ingrepen van onbevoegd personeel.
- door transportschade of oorzaken niet toewijsbaar aan de fabrikant
- door een niet correcte installatie;
- door een verkeerde elektrische aansluiting;
- voor niet uitgevoerd periodiek onderhoud;
- voor ongevallen van uitwendige aard (blikseminslag, overstrooming, enz.);
- voor onjuist gebruik en onderhoud.

2. De volledige vervanging van de machine kan alleen plaatsvinden na eigen beslissing van de fabrikant, in speciale gevallen.

3. Het bedrijf acht zich niet verantwoordelijk voor mogelijke directe of indirecte schade veroorzaakt aan personen, dieren of voorwerpen door de niet-inachtneming van de voorschriften die in het instructieboekje zijn opgenomen en met name de waarschuwingen met betrekking tot de installatie, het gebruik en het onderhoud aan het apparaat.

BEPERKINGEN VAN DE GARANTIE

De beperkte garantie dekt fabricagefouten, op voorwaarde dat het product niet is beschadigd door onjuist gebruik, nalatigheid, onjuiste aansluiting, sabotage of installatiefouten.

De volgende onderdelen vallen onder de garantie voor een periode van twaalf maanden:

- verbrandingspot;
- de weerstand.

Onder de garantie vallen niet:

- het glas van de deur;
- pakkingen over het algemeen en fiberglas deur;
- het schilderwerk;
- de majolica tegels;
- de afstandsbediening
- interne schotten
- eventuele schade veroorzaakt door ongeschikte installatie en/of nalatigheid door de consument.

De afbeeldingen in dit instructieboekje zijn louter indicatief en komen mogelijk niet overeen met de realiteit van het product. Ze dienen als voorbeeld, om te begrijpen hoe het product werkt.

Σας ευχαριστούμε που προτιμήσατε ένα από τα προϊόντα μας, το αποτέλεσμα πολλών χρόνων εμπειρίας και συνεχούς έρευνας για ανώτερη ποιότητα από άποψη ασφάλειας, αξιοπιστίας και απόδοσης.

Σε αυτό το εγχειρίδιο θα βρείτε όλες τις πληροφορίες και τις συμβουλές που χρειάζεστε για να χρησιμοποιήσετε το προϊόν σας στο μέγιστο της ασφάλειας και της αποδοτικότητας.



Συνιστάται να εκτελείτε την εγκατάσταση και την πρώτη έναρξη από το δικό μας εξουσιοδοτημένο κέντρο σέρβις που, εκτός από την πραγματοποίηση της εγκατάστασης σε άριστες συνθήκες, ελέγχει και τη λειτουργία της συσκευής.

- Οι λανθασμένες εγκαταστάσεις, η εσφαλμένη συντήρηση, η ακατάλληλη χρήση του προϊόντος απαλλάσσουν τον κατασκευαστή από κάθε ζημιά που προκύπτει από τη χρήση της σόμπας.
- Η συσκευή δεν θα πρέπει να χρησιμοποιείται ως αποθερωτήρας, ούτε θα πρέπει να χρησιμοποιούνται καύσιμα εκτός από πέλλετ.
- Το εγχειρίδιο αυτό έχει καταρτιστεί από τον κατασκευαστή και αποτελεί αναπόσπαστο μέρος του προϊόντος και πρέπει να το συνοδεύει σε όλη τη διάρκεια της ζωής του. Σε περίπτωση πώλησης ή μεταφοράς του προϊόντος, να βεβαιώνετε πάντα ότι υπάρχει και το εγχειρίδιο, καθώς οι πληροφορίες που περιέχονται σε αυτό απευθύνονται στον αγοραστή, και σε όλα τα πρόσωπα που με διάφορους τρόπους συμβάλλουν στην εγκατάσταση, τη χρήση και συντήρηση.
- Διαβάστε προσεκτικά τις οδηγίες και τις τεχνικές πληροφορίες στο παρόν εγχειρίδιο πριν προχωρήσετε στην εγκατάσταση, τη χρήση και οποιαδήποτε παρέμβαση στο προϊόν.
- Η τήρηση των κατευθυντήριων γραμμών στο παρόν εγχειρίδιο εξασφαλίζει την ασφάλεια του ανθρώπου και του προϊόντος, την οικονομία της λειτουργίας και τη μεγαλύτερη διάρκεια ζωής.
- Ο προσεκτικός σχεδιασμός και η ανάλυση των κινδύνων που εκτέλεσε η εταιρεία μας συνέβαλε στη δημιουργία ενός ασφαλούς προϊόντος. Ωστόσο, πριν κάνετε οτιδήποτε, συνιστάται να ακολουθείτε τις οδηγίες του ακόλουθου εγγράφου και να το έχετε πάντα διαθέσιμο.
- Να είστε πολύ προσεκτικοί όταν χειρίζεστε κεραμικά στοιχεία όπου υπάρχουν.
- Ελέγξτε την ακριβή επιπεδότητα του δαπέδου όπου θα εγκατασταθεί το προϊόν.
- Ο τοίχος όπου πρέπει να τοποθετηθεί το προϊόν δεν πρέπει να είναι κατασκευασμένος από ξύλο ή εύφλεκτο υλικό, και είναι επίσης απαραίτητο να διατηρούνται οι αποστάσεις ασφαλείας.
- Κατά τη διάρκεια της λειτουργίας, ορισμένα μέρη της σόμπας (πόρτα, λαβή, πλευρές) ενδέχεται να αναπτύξουν υψηλές θερμοκρασίες. Να είστε πολύ προσεκτικοί και να πάρετε τις απαραίτητες προφυλάξεις, ειδικά παρουσία παιδιών, ηλικιωμένων, ατόμων με αναπηρία και ζώων.
- Η εγκατάσταση πρέπει να πραγματοποιείται από εξουσιοδοτημένα άτομα (εξουσιοδοτημένο κέντρο τεχνικής υποστήριξης).
- Τα σχεδιαγράμματα και τα σχέδια παρέχονται ως παράδειγμα· Ο κατασκευαστής, προκειμένου να επιδιώξει μια πολιτική συνεχούς ανάπτυξης και ανανέωσης του προϊόντος, μπορεί να κάνει, χωρίς καμία προειδοποίηση, τις αλλαγές που θεωρεί κατάλληλες.
- Συνιστάται, στη μέγιστη ισχύ λειτουργίας της σόμπας, η χρήση γαντιών για τον χειρισμό της θυρίδας φόρτωσης των πέλλετ και της λαβής για το άνοιγμα της πόρτας.
- Απαγορεύεται η εγκατάσταση σε υπνοδωμάτια ή σε περιβάλλοντα με εκρηκτική ατμόσφαιρα.
- Χρησιμοποιήστε μόνο ανταλλακτικά που συνιστώνται από τον προμηθευτή.



Ποτέ μην καλύπτετε το σώμα της σόμπας με οποιονδήποτε τρόπο ή τις οπές στην επάνω πλευρά όταν η συσκευή είναι σε λειτουργία. Όλες οι σόμπες δοκιμάζονται ως προς την έναυσή τους στο εργοστάσιο.

Σε περίπτωση πυρκαγιάς, απενεργοποιήστε το τροφοδοτικό, χρησιμοποιήστε έναν τυπικό πυροσβεστήρα και αν χρειάζεται καλέστε την πυροσβεστική. Επικοινωνήστε με το εξουσιοδοτημένο κέντρο τεχνικής υποστήριξης.

Το παρόν εγχειρίδιο οδηγιών αποτελεί αναπόσπαστο μέρος του προϊόντος: βεβαιωθείτε ότι συνοδεύει πάντα τη συσκευή, ακόμη και σε περίπτωση παραχώρησής της σε άλλο ιδιοκτήτη ή χρήστη ή μετακίνησής της σε άλλο χώρο. Σε περίπτωση βλάβης ή απώλειά του, ζητήστε ένα άλλο εγχειρίδιο από το κέντρο τεχνική υποστήριξης της περιοχής.

Αυτά τα σύμβολα επισημαίνονται συγκεκριμένα μηνύματα σε αυτό το εγχειρίδιο



ΠΡΟΣΟΧΗ: Αυτό το προειδοποιητικό σύμβολο που βρίσκεται σε διάφορα σημεία αυτού του εγχειριδίου υποδεικνύει ότι θα πρέπει να διαβάζετε προσεκτικά και να κατανοείτε το μήνυμα στο οποίο αναφέρεστε, επειδή **η μη συμμόρφωση με τα γραπτά μπορεί να προκαλέσει σοβαρή βλάβη στη σόμπα και να θέσει σε κίνδυνο την ασφάλεια των ατόμων που τη χρησιμοποιούν.**



ΠΛΗΡΟΦΟΡΙΕΣ: Αυτό το σύμβολο έχει σκοπό να επισημάνει τις σημαντικές πληροφορίες για την καλή λειτουργία της σόμπας. Η μη συμμόρφωση με τις απαιτήσεις θα υπονομεύσει τη χρήση της σόμπας και η λειτουργία δεν θα είναι ικανοποιητική.

Κανονισμοί και δήλωση συμμόρφωσης

Η εταιρεία μας δηλώνει ότι η σόμπα συμμορφώνεται με τους ακόλουθους κανόνες για τη σήμανση CE κατά την Ευρωπαϊκή οδηγία:

- 2014/30 ΕΕ (Οδηγία EMCD) και μεταγενέστερες τροποποιήσεις;
- 2014/35 ΕΕ (Οδηγία Χαμηλής τάσης) και μεταγενέστερες τροποποιήσεις;
- 2011/65 ΕΕ (οδηγία RoHS 2)
- Κανονισμός περί κατασκευαστικών προϊόντων (CPR- Construction Products Regulation) αρ.305/2011 που αφορά τις κατασκευές
- Για εγκατάσταση στην Ιταλία, ανατρέξτε στο UNI 10683/98 ή σε μεταγενέστερες τροποποιήσεις.

Όλοι οι τοπικοί και εθνικοί νόμοι και τα ευρωπαϊκά πρότυπα πρέπει να πληρούνται κατά την εγκατάσταση της συσκευής.

EN 55014-1, EN 55014-2, EN 61000-3-2, EN 61000-3-3, EN 60335-1, EN 60335-2-102, EN 62233, EN 50581.

Πληροφορίες σχετικά με την ασφάλεια

Παρακαλούμε διαβάστε προσεκτικά αυτό το εγχειρίδιο πριν από την εγκατάσταση και τη λειτουργία της σόμπας! Εάν έχετε οποιαδήποτε διευκρίνιση, επικοινωνήστε με το σημείο πώλησης ή το εξουσιοδοτημένο κέντρο τεχνικής υποστήριξης.

- Η σόμπα πέλλετ πρέπει να λειτουργεί μόνο σε οικιακό περιβάλλον. Αυτή η σόμπα που ελέγχεται από μια ηλεκτρονική πλακέτα επιτρέπει την πλήρη αυτόματη και ελεγχόμενη καύση. Η μονάδα ελέγχου ρυθμίζει τη φάση ανάφλεξης, 5 επίπεδα ισχύος και τη φάση τερματισμού, εξασφαλίζοντας την ασφαλή λειτουργία της σόμπας.
- Ο κάδος που χρησιμοποιείται για την καύση ρίχνει το μεγαλύτερο μέρος της τέφρας που παράγεται από την καύση πέλλετ στο συρτάρι συλλογής. Να ελέγχετε το καλάθι καθημερινά, δεδομένου ότι τα πέλλετ δεν πληρούν πρότυπα υψηλής ποιότητας όλα (χρησιμοποιήστε μόνο πέλλετ που συνιστώνται από τον κατασκευαστή);

Ευθύνη

- Κακή συντήρηση
- Μη συμμόρφωση με τις οδηγίες του εγχειριδίου
- Χρήση που δεν συμμορφώνεται με τις οδηγίες ασφαλείας
- Εγκατάσταση που δεν συμμορφώνεται με τους κανονισμούς της χώρας
- Εγκατάσταση από προσωπικό χωρίς επαρκή κατάρτιση και εκπαίδευση
- Τροποποιήσεις και επιδιορθώσεις χωρίς άδεια από την κατασκευάστρια εταιρεία
- Χρήση μη αυθεντικών ανταλλακτικών
- Άλλα συμβάντα.



- Χρησιμοποιήστε μόνο πέλλετ ξύλου
- Διατηρήστε/φυλάξτε τα πέλλετ σε ξηρούς, όχι υγρούς χώρους.
- Ποτέ μην ρίχνετε πέλλετ απευθείας στο μαγκάλι.
- Η σόμπα πρέπει να τροφοδοτείται μόνο με πέλλετ ποιότητας διαμέτρου 6 mm, πιστοποιημένα A1 κατά UNI EN ISO 17225-2, του τύπου που συνιστάται από τον κατασκευαστή.
- Πριν προχωρήσετε στην ηλεκτρική σύνδεση του λέβητα, θα πρέπει να έχει ολοκληρωθεί η σύνδεση των σωλήνων εκκένωσης με την καπνοδόχο
- Η σχάρα προστασίας που βρίσκεται μέσα στο δοχείο πέλλετ δεν πρέπει ποτέ να αφαιρεθεί
- Στο περιβάλλον στο οποίο εγκαθίσταται η σόμπα, πρέπει να υπάρχει επαρκής ανταλλαγή αέρα.
- **ΑΠΑΓΟΡΕΥΕΤΑΙ** η λειτουργία της σόμπας με την πόρτα ανοιχτή ή με σπασμένο γυαλί.
- Μην χρησιμοποιείτε τη σόμπα ως αποτεφρωτήρα. Η σόμπα πρέπει να χρησιμοποιείται μόνο για την προβλεπόμενη χρήση. Οποιαδήποτε άλλη χρήση θα πρέπει να θεωρηθεί ακατάλληλη και συνεπώς επικίνδυνη. Μην βάζετε άλλα αντικείμενα εντός της δεξαμενής εκτός από πέλλετ
- Όταν λειτουργεί η σόμπα, υπάρχει μια ισχυρή υπερθέρμανση των επιφανειών, του γυαλιού, της λαβής και των σωλήνων: κατά τη διάρκεια της λειτουργίας αγγίζετε αυτά τα μέρη με επαρκή προστασία
- Διατηρήστε τα καύσιμα και τα εύφλεκτα υλικά σε κατάλληλη απόσταση ασφαλείας από τη σόμπα.

Φόρτωση του δοχείου πέλλετ

Το φορτίο καυσίμου γίνεται από την κορυφή της σόμπας ανοίγοντας τη θυρίδα.

Ρίξτε τα πέλλετ στο δοχείο. Για να διευκολυνθεί η διαδικασία, κάντε το σε δύο βήματα:

- Ρίξτε το μισό περιεχόμενο στο δοχείο και περιμένετε να κατέβουν τα καύσιμα στο κάτω μέρος
- Ολοκλήρωση της λειτουργίας με το δεύτερο μέρος
- Διατηρείτε πάντα το καπάκι του δοχείου κλειστό μετά τη φόρτωση των πέλλετ
- Πριν κλείσετε την πόρτα, βεβαιωθείτε ότι δεν υπάρχουν υπολείμματα πέλλετ γύρω από τη φλάντζα. Αν χρειάζεται, καθαρίστε καλά.

Η σόμπα, όντας ένα προϊόν θέρμανσης, έχει ιδιαίτερα ζεστές εξωτερικές επιφάνειες. Για το λόγο αυτό, συνιστάται προσοχή κατά τη διάρκεια της λειτουργίας ειδικότερα:

- Μην αγγίζετε το σώμα της σόμπας και τα διάφορα εξαρτήματα, μην πλησιάζετε την πόρτα, θα μπορούσαν να προκληθούν εγκαύματα
- Μην αγγίζετε τα καυσαέρια
- Μην κάνετε καθαρισμούς οποιουδήποτε τύπου
- Μην ξεφορτώνετε τις στάχτες.
- Μην ανοίγετε το συρτάρι τέφρας.
- Βεβαιωθείτε ότι τα παιδιά δεν προσεγγίζουν τη σόμπα



Μην αφαιρείτε την προστατευτική σχάρα μέσα στο δοχείο. Κατά τη φόρτωση αποφύγετε την επαφή του σακίου πέλλετ με τις ζεστές επιφάνειες.

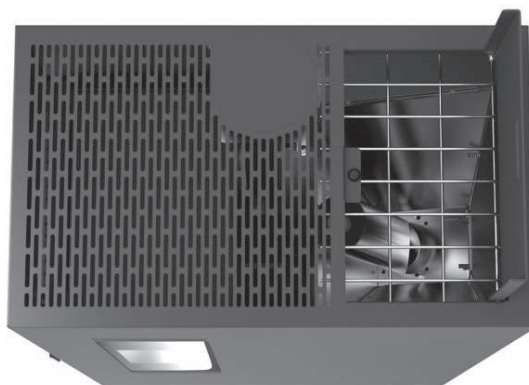

- Η συσκευή μπορεί να χρησιμοποιηθεί από παιδιά ηλικίας άνω των 8 ετών και από άτομα με μειωμένες φυσικές και νοητικές ικανότητες ή χωρίς εμπειρία ή απαραίτητη γνώση, εφόσον βρίσκονται υπό επίτηρηση ή έχουν λάβει οδηγίες σχετικά με την ασφαλή χρήση της συσκευής και έχουν κατανοήσει τους κινδύνους που ενέχει η χρήση της. Τα παιδιά δεν θα πρέπει να παίζουν με τη συσκευή. Ο καθαρισμός και η συντήρηση που πρέπει να γίνονται από τον χρήστη δεν θα πρέπει να πραγματοποιούνται από παιδιά χωρίς επίτηρηση.
 - Μην χρησιμοποιείτε τη σόμπα ως σκάλα ή δομή υποστήριξης.
 - Μην βάζετε πάνω στη σόμπα ρούχα για στέγνωμα. Τυχόν απλώστρες ή άλλα παρόμοια θα πρέπει να φυλάσσονται σε απόσταση από τη σόμπα. - Κίνδυνος πυρκαγιάς
 - Εξηγήστε προσεκτικά σε ηλικιωμένους, ανάπηρους, και ιδίως στα παιδιά, ότι η σόμπα αποτελείται από υλικό που υπόκειται σε υψηλές θερμοκρασίες και κρατήστε τους μακριά από τη σόμπα κατά τη διάρκεια της λειτουργίας.
 - Μην αγγίζετε τη σόμπα με υγρά χέρια, καθώς είναι μια ηλεκτρική συσκευή. Αφαιρείτε πάντα το καλώδιο πριν από την παρέμβαση στη μονάδα.
 - Η πόρτα πρέπει πάντα να είναι κλειστή κατά τη διάρκεια της λειτουργίας.
 - Η σόμπα πρέπει να συνδέεται ηλεκτρικά με ένα σύστημα εξοπλισμένο με γείωση, όπως απαιτείται από τους ισχύοντες κανονισμούς.
 - Η εγκατάσταση πρέπει να είναι κατάλληλα διαστασιολογημένη για την ηλεκτρική ισχύ που έχει δηλωθεί για τη σόμπα.
 - Μην πλένετε τα εσωτερικά μέρη της σόμπας με νερό. Το νερό μπορεί να προκαλέσει βλάβη στην ηλεκτρική μόνωση, προκαλώντας ηλεκτροπληξία.
 - Μην εκθέτετε το σώμα σας σε ζεστό αέρα για μεγάλο χρονικό διάστημα. • Μην υπερθερμαίνετε το μέρος όπου διαμένετε και όπου είναι εγκατεστημένη η σόμπα. Αυτό μπορεί να βλάψει τις φυσικές συνθήκες και να προκαλέσει προβλήματα υγείας
 - Μην εκθέτετε τα φυτά ή τα ζώα απευθείας στη θερμή ροή του αέρα.
 - Η σόμπα πέλλετ δεν είναι εξάρτημα μαγειρικής.
 - Οι εξωτερικές επιφάνειες μπορεί να ζεσταθούν πολύ κατά τη λειτουργία. Μην τα αγγίζετε παρά μόνο με τις κατάλληλες προστασίες
 - Το βύσμα του καλωδίου τροφοδοσίας της συσκευής πρέπει να συνδεθεί μόνο μετά την ολοκλήρωση της εγκατάστασης και της συναρμολόγησης της συσκευής και πρέπει να παραμένει προσβάσιμο μετά την εγκατάσταση, εάν η συσκευή δεν διαθέτει διπολικό διακόπτη κατάλληλο και προσβάσιμο.
 - Δώστε προσοχή ώστε το καλώδιο τροφοδοσίας (και τα τυχόν εξωτερικά καλώδια της συσκευής) να μην αγγίζουν τα ζεστά μέρη
- Μην τοποθετείτε αντικείμενα, ποτήρια, διαχυτές, αρώματα περιβάλλοντος στη σόμπα, μπορεί να βλάψουν ή να καταστρέψουν τη σόμπα (σε αυτή την περίπτωση η εγγύηση δεν παρέχει κάλυψη).

Περιβάλλον λειτουργίας

Για καλή λειτουργία και καλή κατανομή της θερμοκρασίας, η θερμική σόμπα πρέπει να τοποθετηθεί σε ένα μέρος όπου ο αέρας που απαιτείται για την καύση των πέλλετ να μπορεί να ρέει (περίπου 40 m³/h βάσει του προτύπου για την εγκατάσταση και σύμφωνα με τους ισχύοντες κανονισμούς της χώρας). Ο όγκος του περιβάλλοντος δεν πρέπει να είναι μικρότερος από 30 m³.

Ο αέρας πρέπει να εισέρχεται μέσα από μόνιμες οπές στους τοίχους (κοντά στη σόμπα) με κατεύθυνση προς το εξωτερικό με ελάχιστη διατομή 100 cm².

Αυτές οι οπές πρέπει να γίνονται με τέτοιον τρόπο ώστε να μην εμποδίζονται με κανένα τρόπο.

Ο αέρας μπορεί επίσης να ληφθεί από δωμάτια γειτονικά αρκεί να αερίζονται και να διαθέτουν εξωτερική παροχή αέρα καθώς και να μην χρησιμοποιούνται ως υπνοδωμάτιο και μπάνιο ή όπου δεν υπάρχει κίνδυνος πυρκαγιάς όπως γκαράζ, ξυλουργεία, αποθήκες εύφλεκτων υλικών τηρώντας ρητά όσα ορίζουν οι ισχύοντες κανονισμοί.



Δεν επιτρέπεται η εγκατάσταση της σόμπας σε κρεβατοκάμαρες, σε μπάνια και όπου έχει ήδη εγκατασταθεί μια άλλη συσκευή θέρμανσης χωρίς είσοδο αυτόνομου αέρα (τζάκι, σόμπα κλπ). ΑΠΑΓΟΡΕΥΕΤΑΙ η τοποθέτηση της σόμπας σε περιβάλλον με εκρηκτική ατμόσφαιρα. Το πάτωμα του δωματίου όπου θα εγκατασταθεί η σόμπα πρέπει να είναι κατάλληλο για να στηρίξει το βάρος της. Στην περίπτωση εύφλεκτων τοιχωμάτων κρατήστε μια ελάχιστη απόσταση (A) 20 cm από πίσω, (B) 40 cm στο πλάι και 100 cm εμπρός. Παρουσία ιδιαίτερα ευαίσθητων αντικειμένων όπως έπιπλα, κουρτίνες, καναπέδες, αυξήστε σημαντικά την απόσταση της σόμπας. Τα δύο πλευρικά τοιχώματα της σόμπας πρέπει να είναι προσβάσιμα για συντήρηση από εξουσιοδοτημένους τεχνικούς.



Παρουσία ξύλινων δαπέδων, ορίστε την επιφάνεια προστασίας σε κάθε περίπτωση βάσει των κανονισμών που ισχύουν στη χώρα.

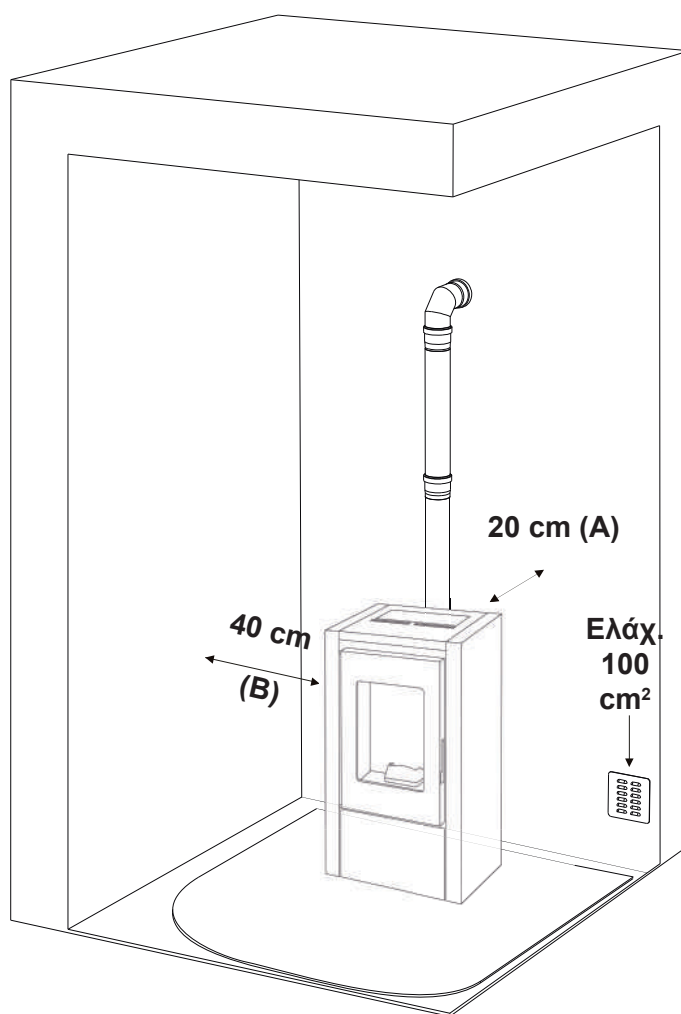

Σύνδεση με εξωτερικές παροχές αερισμού

είναι σημαντικό μέσα στο χώρο όπου είναι εγκατεστημένη η σόμπα, να μπορεί να εισέρχεται τόσο αέρας όσο απαιτείται από την κανονική καύση της συσκευής και τον εξαερισμό του δωματίου. Αυτό μπορεί να γίνει με τη βοήθεια των μόνιμων οπών που γίνονται στους τοίχους του δωματίου προς θέρμανσης με φορά προς τα έξω ή ακόμη και σε διπλανά δωμάτια, αρκεί να μην υπάρχουν πόρτες που εμποδίζουν τη ροή του αέρα στο δωμάτιο. Για το σκοπό αυτό, στον εξωτερικό τοίχο κοντά στη σόμπα θα πρέπει να γίνει μια οπή διέλευσης με ελάχιστη ελεύθερη διατομή 100 cm² (οπή διαμέτρου 12 cm ή τετράγωνη 10x10 cm) που προστατεύεται από μαι σχάρα τόσο εσωτερικά όσο και εξωτερικά.

Η παροχή αέρα πρέπει επίσης:

- πρέπει να επικοινωνεί απευθείας με το περιβάλλον εγκατάστασης
- πρέπει να προστατεύεται από σχάρα, μεταλλικό πλέγμα ή άλλη κατάλληλη προστασία αρκεί να μη μειώνεται η ελάχιστη διατομή του σημείου.
- να έχει τοποθετηθεί έτσι ώστε να μην μπορεί να μπλοκάρει.

Σύνδεση πίσω καπναγωγού

Η σόμπα ως προεπιλογή παρέχεται με διαμόρφωση για την πίσω απαγωγή, μετά τη συναρμολόγηση με σιλκόνη υψηλής θερμοκρασίας του ρακόρ της καμινάδας διαμέτρου 80mm (παρούσα στη δεξαμενή) στο πίσω κιβώτιο απαερίων (Εικ. 1).



Εικ. 1

Σύνδεση άνω καμινάδας

Καθώς η σόμπα έχει σχεδιαστεί για πίσω απαγωγή καπνών, θα πρέπει να αφαιρέσετε την αισθητική επένδυση ξεβιδώνοντας τις βίδες (Εικ. 2) και ανυψώνοντας προς τα πάνω (Εικ. 3).

Στη συνέχεια, γυρίστε το σύστημα προεξοχής της επένδυσης, αφαιρέστε τη φλάντζα και τη φλάντζα που έχουν προεγκατασταθεί στην έξοδο του αγωγού του καπνοδόρου (Εικ.4).

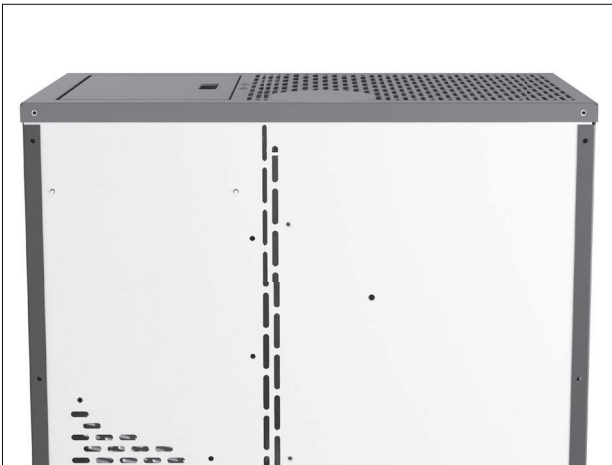

Εικ. 2

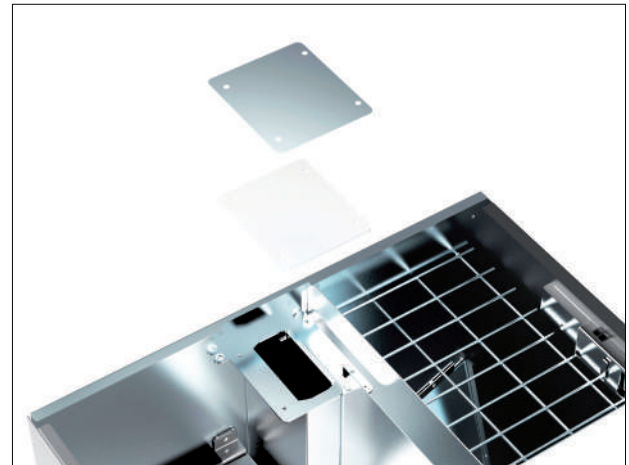

Εικ. 4



Εικ. 3

Τοποθετήστε τη φλάντζα και σφραγίστε το πίσω κουτί καπνών (Εικ. 5-6). Αυτή η φλάντζα μπορεί να χρησιμοποιηθεί ως θάλαμος επιθεώρησης.



Εικ. 5



Εικ. 6

Ανακτήστε το ρακόρ της καμινάδας διαμέτρου 80mm (παρούσα στη δεξαμενή) και εγκαταστήστε την με σιλικόνη υψηλής θερμοκρασίας στην κατάλληλη σύνδεση (Εικ. 7-8).



Εικ. 7



Fig.8

Τώρα ακολουθήστε τις οδηγίες για τη σύνδεση με την καμινάδα στα ακόλουθα κεφάλαια, λαμβάνοντας υπόψη ότι σε περίπτωση εξόδου καπνών στο άνω μέρος της σόμπας, δεν χρειάζεται να εγκαταστήσετε το ρακόρ σχήματος T.

Για να επιτύχετε τα αποτελέσματα της δοκιμαστικής έκθεσης, φορτώστε τις παραμέτρους του κατασκευαστή και του εξειδικευμένου τεχνικού που μπορεί να τις χρησιμοποιήσει μόνο αφού βεβαιωθεί ότι η εγκατάσταση είναι σε θέση να αναπαράγει τις συνθήκες του εργαστηρίου.

Σύνδεση της καπνοδόχου

Η καπνοδόχος πρέπει να έχει εσωτερικό μέγεθος όχι μεγαλύτερο από 20x20 cm ή διάμετρο 20 cm. Σε περίπτωση μεγαλύτερου μεγέθους ή κακής κατάστασης της καμινάδας (π.χ. ρωγμές, κακή μόνωση, κλπ.), συνιστάται να τοποθετήσετε στην καπνοδόχο ένα σωλήνα από ανοξείδωτο χάλυβα (διασωλήνωση) κατάλληλης διαμέτρου για ολόκληρο το μήκος της, μέχρι την κορυφή. Βεβαιωθείτε με τα κατάλληλα όργανα ότι η εκτόνωση είναι όπως υποδεικνύει ο πίνακας. Αυτό το είδος σύνδεσης, ακόμα και σε περίπτωση στιγμιαίας έλλειψης ισχύος, εξασφαλίζει την εκκένωση των καπνών. Μεριμνήστε να υπάρχει στη βάση της καπνοδόχου θυρίδα για την τακτική επιθεώρηση και τον καθαρισμό που πρέπει να γίνεται ετησίως. Βεβαιωθείτε ότι έχει εγκατασταθεί αντιανεμικό κάλυμμα καμινάδας σύμφωνα με τους ισχύοντες κανόνες.

Σύνδεση σε εξωτερικό αγωγό με μεμονωμένο σωλήνα ή διπλό τοίχωμα

Σε αυτή την περίπτωση θα πρέπει να χρησιμοποιήσετε μόνο μονωμένους σωλήνες (διπλού τοιχώματος) ανοξείδωτο ατσάλι inox λείο από μέσα (εύκαμπτοι ανοξείδωτες σωλήνες απαγορεύονται) που θα στερεωθούν στον τοίχο. Μεριμνήστε να υπάρχει στη βάση του κατακόρυφου εξωτερικού αγωγού μια θυρίδα επιθεώρησης (ρακόρ T) για τους τακτικούς ελέγχους και τον καθαρισμό που πρέπει να γίνεται ετησίως. Τοποθετήστε το ρακόρ στην καπνοδόχο με εξαρτήματα και σωλήνες που συνιστώνται από τον κατασκευαστή. Βεβαιωθείτε ότι έχει εγκατασταθεί αντιανεμικό κάλυμμα καμινάδας σύμφωνα με τους ισχύοντες κανόνες. Βεβαιωθείτε με τα κατάλληλα όργανα ότι η εκτόνωση είναι όπως υποδεικνύει ο πίνακας.

Ρακόρ καπνοδόχου ή καμινάδας καπνών

Η σύνδεση μεταξύ σόμπας και καπνοδόχου ή καμινάδας, για την καλή λειτουργία, δεν πρέπει να έχει μικρότερη κλίση από 3%, το μήκος του οριζόντιου τμήματος δεν πρέπει να υπερβαίνει τα 2 μέτρα και το κατακόρυφο τμήμα μεταξύ των ρακόρ (αλλαγή κατεύθυνσης) δεν πρέπει να είναι μικρότερο από 1,5 μέτρα. Βεβαιωθείτε με τα κατάλληλα όργανα ότι η εκτόνωση είναι όπως υποδεικνύει ο πίνακας.

Μεριμνήστε να υπάρχει στη βάση του κατακόρυφου εξωτερικού αγωγού μια θυρίδα επιθεώρησης για τους τακτικούς ελέγχους και τον καθαρισμό που πρέπει να γίνεται ετησίως.

Τοποθετήστε το ρακόρ στην καπνοδόχο με εξαρτήματα και σωλήνες που συνιστώνται από τον κατασκευαστή.

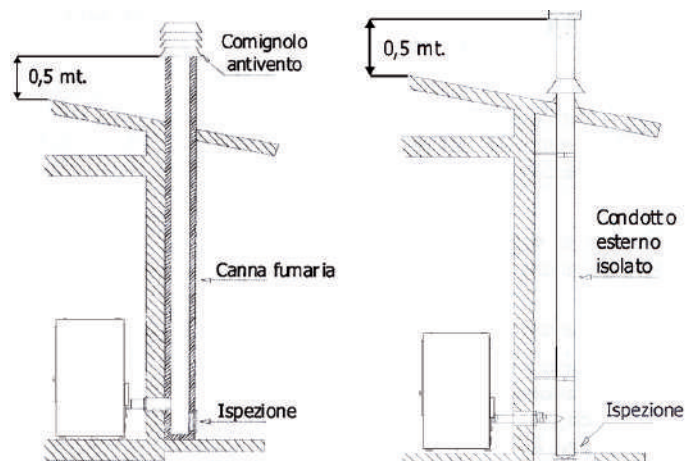
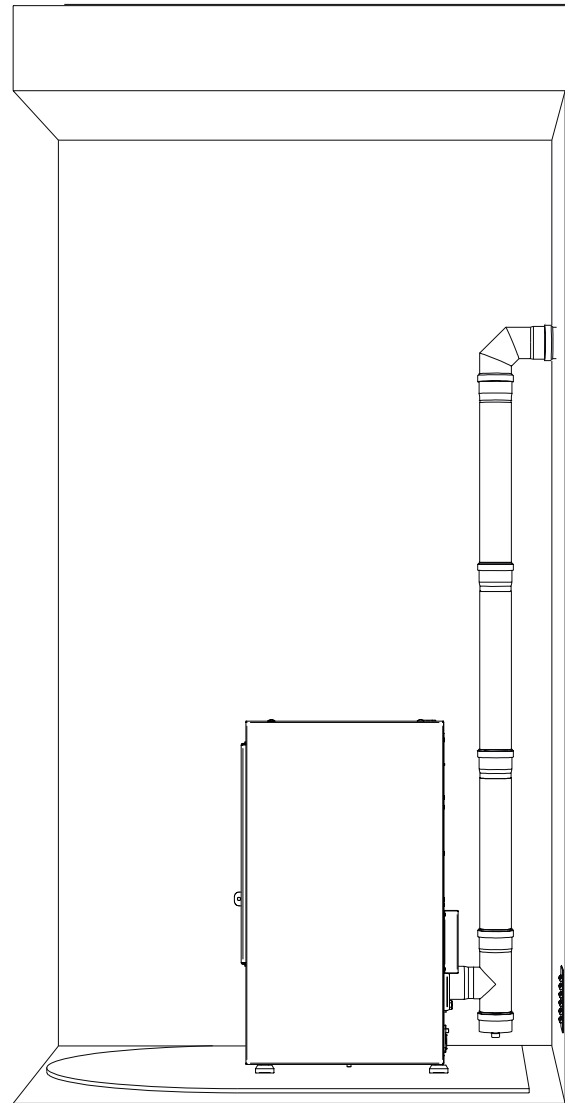

Εικ. 2: σύνδεση στην καπνοδόχο

Εικ. 3: σύνδεση με έναν εξωτερικό αγωγό με μονωμένο σωλήνα ή διπλό τοίχωμα

Καμινάδα εκκένωσης αερίων

Αποφύγετε την επαφή της καπνοδόχου με εύφλεκτα υλικά (π.χ. ξύλινα δοκάρια) και, σε κάθε περίπτωση, μεριμνήστε ώστε να απομονωθούν με πυρίμαχο υλικό. Στην περίπτωση σωλήνων που περνούν μέσα από στέγες ή ξύλινους τοίχους είναι σκόπιμο να χρησιμοποιήσετε ειδικά πακέτα, πιστοποιημένα, διαθέσιμα στο εμπόριο. Σε περίπτωση πυρκαγιάς της καμινάδας, σβήστε τη σόμπα, αποσυνδέστε την από το δίκτυο και σε καμία περίπτωση μην ανοίξετε πόρτα. Καλέστε τις αρμόδιες αρχές.

Κάλυμμα

Η απόληξη καπνοδόχου θα πρέπει να τηρεί τις παρακάτω προϋποθέσεις:

- Να έχει διατομή και εσωτερικό σχήμα ίσο με εκείνο της καπνοδόχου
- Να έχει ωφέλιμο σημείο εξόδου όχι μικρότερο από το διπλάσιο από εκείνο της καπνοδόχου.
- Η απόληξη της καπνοδόχου που βγαίνει από τη στέγη ή παραμένει σε επαφή με το εξωτερικό (για παράδειγμα, στην περίπτωση ανοιχτού υπερυψωμένου δαπέδου), πρέπει να καλύπτεται με τούβλα και σε κάθε περίπτωση καλά μονωμένα.
- να έχει κατασκευαστεί με τρόπο που να αποφεύγεται η είσοδος της βροχής, του χιονιού και άλλων ξένων σωμάτων μέσα στην καμινάδα και με τρόπο που ακόμη και σε περίπτωση αέρα προς οποιαδήποτε κατεύθυνση ή κλίση θα εξασφαλίζεται η εκκένωση των προϊόντων καύσης (κάλυμμα από τον αέρα).
- η απόληξη καπνοδόχου να έχει τοποθετηθεί με τρόπο που να εξασφαλίζεται η κατάλληλη διάδοση ή διάλυση των προϊόντων καύσης και εκτός της περιοχής ανταλλαγής. Αυτή η περιοχή έχει διαστάσεις και διαμόρφωση διαφορετική βάσει της γωνίας κλίσης του καλύμματος, και έτσι είναι απαραίτητη η δημιουργία ελάχιστων υψών.
- η απόληξη καπνοδόχου πρέπει να είναι αντανεμικού τύπου και να υπερβαίνει το ύψος της κορυφής.
- οποιαδήποτε κτίρια ή άλλα εμπόδια που υπερβαίνουν το ύψος της απόληξης της καπνοδόχου δεν θα πρέπει να βρίσκονται κοντά σε αυτή.
- η σόμπα δεν πρέπει να εγκατασταθεί σε κοινόχρηστη καμινάδα.

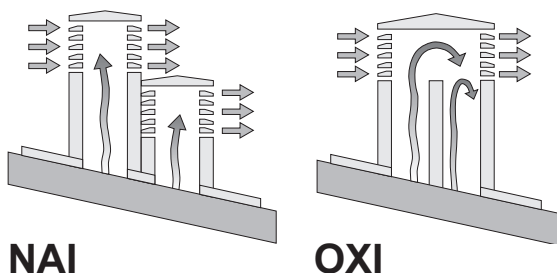

Εικ. 5: χαρακτηριστικά της απόληξης καπνοδόχου

Απόσταση αντικειμένων

Συνιστάται να διατηρείτε τα πέλλετ και τα εύφλεκτα υλικά σε ασφαλή απόσταση από τη σόμπα.

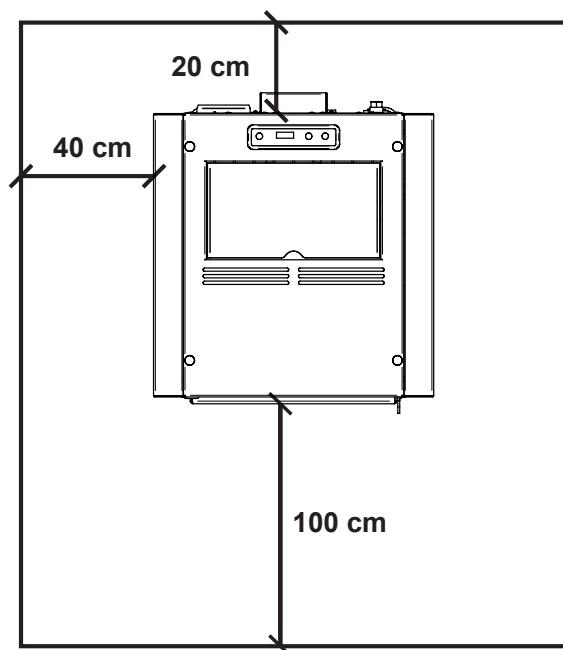

ΣΗΜΕΙΩΣΗ:

- Η σόμπα πρέπει να εγκαθίσταται από εξειδικευμένο τεχνικό, ο οποίος διαθέτει τις τεχνικές και επαγγελματικές δεξιότητες σύμφωνα με το Ν.Δ.37/2008, ο οποίος, με δική του ευθύνη, διασφαλίζει τη συμμόρφωση με τους κανόνες της ορθής τεχνικής:
- θα πρέπει να ληφθούν υπόψη και όλες οι νομοθεσίες και οι εθνικές, τοπικές, και κοινοτικές οδηγίες της χώρας στην οποία έχει γίνει η εγκατάσταση της σόμπας
- βεβαιωθείτε ότι το δάπεδο δεν είναι εύφλεκτο: εάν είναι απαραίτητο, χρησιμοποιήστε την κατάλληλη πρόσθετη επιφάνεια.
- στο χώρο όπου θα εγκατασταθεί η γεννήτρια θερμότητας δεν πρέπει να προεξέχουν ούτε να εγκαθίστανται απορροφητήρες με εξολκέα ή αγωγοί αερισμού ενιαίου τύπου. Αν αυτές οι συσκευές βρίσκονται σε διπλανούς ή επικοινωνούντες χώρους με το χώρο εγκατάστασης, απαγορεύεται η ταυτόχρονη χρήση της γεννήτριας θερμότητας, όπου υπάρχει κίνδυνος ένας από τους χώρους θα έχει τεθεί σε κατάθλιψη σε σχέση με τον άλλο
- Δεν επιτρέπεται η εγκατάσταση σε δωμάτια ή μπάνια.

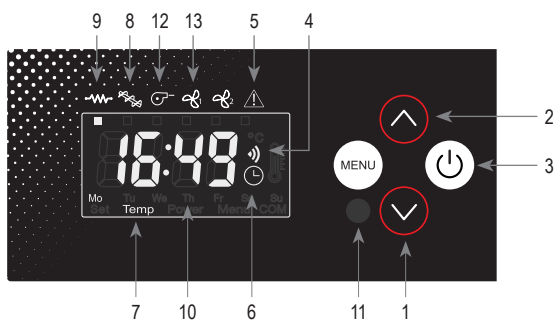

1. Μείωση της θερμοκρασίας ή της ισχύος
2. Αύξηση της θερμοκρασίας ή της ισχύος
3. Κουμπι ON/OFF
4. Δέκτης τηλεχειρισμού
5. Λυχνία συναγερμών
6. Led χρονοθερμοστάτη
7. Led θερμοκρασίας ok
8. Led φόρτωσης πέλλετ
9. Led σπινθηριστή
10. Οθόνη LED 7 τμημάτων
11. Led On/Off
12. Λυχνία απαγωγή καπνού
13. Λυχνία ανεμιστήρα περιβάλλοντος

Πλήκτρα λειτουργίας

1. Το κουμπι μέσα από το μενού Ρύθμιση θερμοκρασίας που επιτρέπει τη μείωση της θερμοκρασίας από το μέγιστο των 40°C στο ελάχιστον των 7°C.

Μέσα από το μενού Ρύθμιση ισχύος είναι δυνατή η μείωση της ισχύος λειτουργίας της σόμπας από ένα μέγιστο 5 έως ένα ελάχιστο 1.

2. Το κουμπι μέσα από το μενού Ρύθμιση θερμοκρασίας επιτρέπει την αύξηση ή τη μείωση της θερμοκρασίας από ένα ελάχιστο 7 °C ως ένα μέγιστο 40 °C.

Μέσα από το μενού Ρύθμιση ισχύος είναι δυνατή η αύξηση της ισχύος λειτουργίας της σόμπας από ένα ελάχιστο 1 έως ένα μέγιστο 5.

3. Κρατήστε πατημένο το πλήκτρο για τουλάχιστον 2 δευτερόλεπτα για να ανάψετε ή να σβήσετε τη σόμπα.

4. Αισθητήρας λήψης εντολών απομακρυσμένου ελέγχου.

5. Η λυχνία led αναβοσβήνει σε περίπτωση ανωμαλίας λειτουργίας ή συναγερμού.

6. Υποδεικνύει ότι είναι ενεργός ο αυτόματος προγραμματισμός έναυσης και σβησίματος είτε μεμονωμένα είτε σε καθημερινή βάση.

Ο αυτόματος προγραμματισμός μπορεί να γίνει μόνο μέσω του προαιρετικού τηλεχειριστηρίου.

7. Ανάβει όταν ολοκληρωθεί η ρύθμιση της θερμοκρασίας. Σε αυτή την περίπτωση, η λέξη "Eco" εμφανίζεται επίσης στην οθόνη, εναλλάξ με τη θερμοκρασία περιβάλλοντος.

8. Η λυχνία led αναβοσβήνει κάθε φορά που είναι σε εξέλιξη η φόρτωση πέλλετ στο εσωτερικό της σόμπας.

9. Ενεργοποιείται μόνο στη φάση έναυσης της σόμπας για να υποδείξει ότι ο σπινθηριστής θερμαίνει τον αέρα που απαιτείται για την ανάφλεξη των πέλλετ.

10. Η οθόνη εμφανίζει τους διαφορετικούς τρόπους λειτουργίας της σόμπας, καθώς και τη θερμοκρασία περιβάλλοντος και την ισχύ λειτουργίας που έχει ορίσει ο χρήστης.

Σε περίπτωση δυσλειτουργίας της σόμπας, η οθόνη εμφανίζει τις σχετικές ενδείξεις σφάλματος (δείτε παράγραφο επισημάνσεις συναγερμών).

11. Η λυχνία LED δείχνει τις διαφορετικές καταστάσεις της σόμπας:

- ανάβει όταν τη σόμπα λειτουργεί.
- σβήνει όταν η σόμπα είναι σε κατάσταση Off
- αναβοσβήνει εάν βρίσκεται σε εξέλιξη ένας κύκλος τερματισμού

Ρύθμιση της σόμπας

Τροποποιεί την επιθυμητή θερμοκρασία περιβάλλοντος

Για να αλλάξετε την επιθυμητή θερμοκρασία, προχωρήστε με τον ακόλουθο τρόπο: πατήστε μία φορά το πλήκτρο ⊖ (1) για είσοδο στο μενού ρύθμισης της θερμοκρασίας. Σε αυτό το σημείο, θα εμφανιστεί στην οθόνη η επιγραφή "Set", εναλλασσόμενη με την επιθυμητή θερμοκρασία. Από τα πλήκτρα ⊖ (1) και ⊕ (1-2) μειώστε ή αυξήστε στην επιθυμητή τιμή.

Η έξοδος από το μενού Ρύθμισης της θερμοκρασίας θα γίνει αυτόματα μετά από μερικά δευτερόλεπτα αδράνειας μέσα στο ίδιο το μενού.



Αλλαγή ισχύος λειτουργίας

Για να αλλάξετε την ισχύ λειτουργίας, προχωρήστε με τον ακόλουθο τρόπο: πατήστε μία φορά το πλήκτρο ⊕ (2) για είσοδο στο μενού ρύθμισης της ισχύος λειτουργίας. Σε αυτό το σημείο στην οθόνη θα εμφανιστεί η λέξη "Pot", εναλλασσόμενη με την ισχύ που μπορείτε να επιλέξετε από τις 5 διαθέσιμες. Από τα πλήκτρα ⊖ (1) και ⊕ (2) μειώστε ή αυξήστε στην επιθυμητή τιμή.

Η έξοδος από το μενού Ρύθμισης της ισχύος θα γίνει αυτόματα μετά από μερικά δευτερόλεπτα αδράνειας μέσα στο ίδιο το μενού.

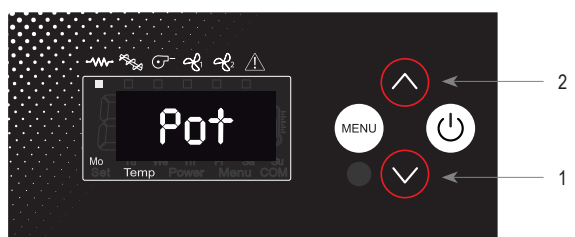

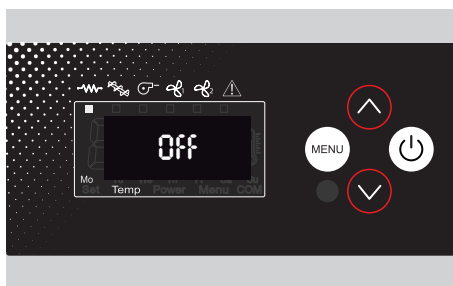

Off
 Η σόμπα είναι σβηστή.

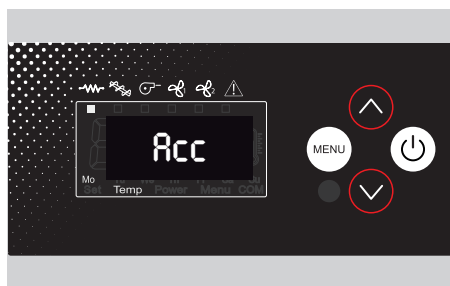

Acc
 Η σόμπα είναι σε φάση προθέρμανσης της αντίστασης. Στην οθόνη ανάβει η λυχνία LED της ηλεκτρικής αντίστασης και του απαγωγέα καπνού

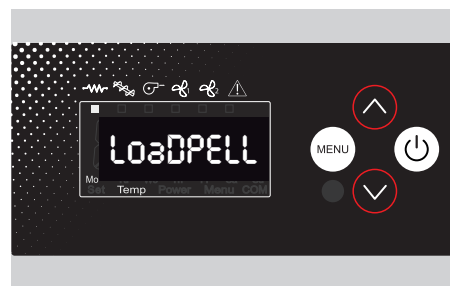

LoaD PELL
 Η σόμπα είναι σε φάση φόρτωσης πέλλετ και η αντίσταση είναι αναμμένη. Στην οθόνη ανάβει η λυχνία led της αντίστασης, του απαγωγέα καπνού και εναλλάξ αυτή του κοχλία.



StAb FirE
 Η σόμπα σταθεροποιείται μετά την επίτευξη της ελάχιστης θερμοκρασίας που ώστε να θεωρείται αναμμένη. Η ηλεκτρική αντίσταση σβήνει. Στην οθόνη ανάβει η λυχνία LED του απαγωγέα καπνού και εναλλάξ αυτή του κοχλία.

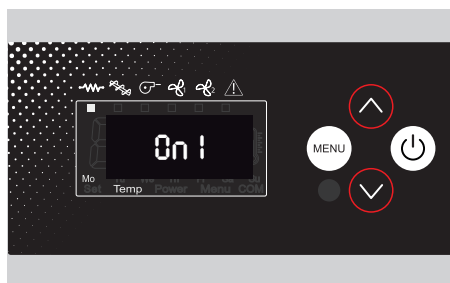

On 1
 Η σόμπα λειτουργεί Ο αριθμός δηλώνει την ισχύ στην οποία βρίσκεται. Στην οθόνη ανάβει η λυχνία led του απαγωγέα καπνού, του ανεμιστήρα περιβάλλοντος και εναλλάξ αυτή του κοχλία.

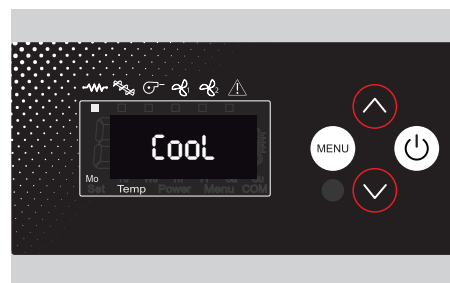

Cool
 Η σόμπα είναι σε φάση σβησίματος και ο απαγωγέας καπνού λειτουργεί στη μέγιστη ταχύτητα. Στην οθόνη μόνο η λυχνία led του απαγωγέα καπνού είναι αναμμένη.

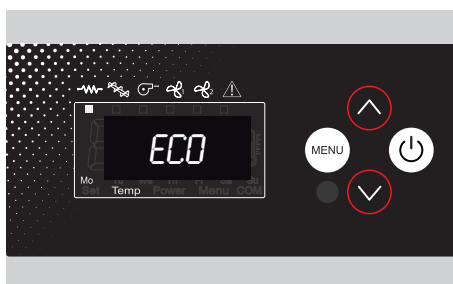

Eco
 Η σόμπα έχει φτάσει στη θερμοκρασία που έχει ρυθμιστεί από τον χρήστη και μπαίνει στην ισχύ 1 για να διατηρήσει σταθερή τη θερμοκρασία.



Stop FirE
 Η σόμπα είναι σε φάση καθαρισμού του μαγκαλιού. Ο απαγωγέας καπνού λειτουργεί στη μέγιστη ισχύ.

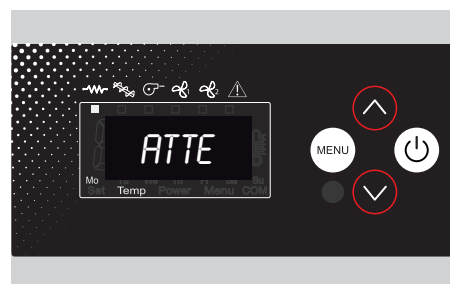

AtTE
 Εμφανίζεται κατά την προσπάθεια έναυσης της σόμπας ενώ βρίσκεται σε εξέλιξη ένας κύκλος ψύξης. Περιμένετε να ολοκληρωθεί ο κύκλος σβησίματος, καθαρίστε το μαγκάλι και προχωρήστε σε νέα έναυση.

Ο προγραμματισμός του χρήστη είναι δυνατός χρησιμοποιώντας το μενού που είναι προσβάσιμο πατώντας το πλήκτρο MENÙ. Θα εμφανιστεί το τεχνικό μενού ως εξής:

MN01	Τρέχουσα ημέρα	
MN02	Τρέχουσα ώρα	
MN03	Τρέχοντα λεπτά	
MN04	Πρόσβαση στις τεχνικές παραμέτρους	
MN05	Timer ON 1	Προγραμματισμός ωριαία ενεργοποίηση χρονοδιακόπτη 1
MN06	Timer OFF 1	Προγραμματισμός ωριαίο σβήσιμο χρονοδιακόπτη 1
MN07	Timer 1 ON/OFF	Ενεργοποίηση προγράμματος 1 και εβδομαδιαίος προγραμματισμός
MN08	Timer ON 2	Προγραμματισμός ωριαία ενεργοποίηση χρονοδιακόπτη 2
MN09	Timer OFF 2	Προγραμματισμός ωριαίο σβήσιμο χρονοδιακόπτη 2
MN10	Timer 2 ON/OFF	Ενεργοποίηση προγράμματος 2 και εβδομαδιαίος προγραμματισμός
MN11	Timer ON 3	Προγραμματισμός ωριαία ενεργοποίηση χρονοδιακόπτη 3
MN12	Timer OFF 3	Προγραμματισμός ωριαίο σβήσιμο χρονοδιακόπτη 3
MN13	Timer 3 ON/OFF	Ενεργοποίηση προγράμματος 3 και εβδομαδιαίος προγραμματισμός

Για πρόσβαση στο μενού, πατήστε το πλήκτρο 1. Πατήστε κι άλλο το πλήκτρο MENÙ για να περάσετε στο επόμενο μενού.

12.1 Ρύθμιση τρέχουσας ημέρας

Ρυθμίστε το μενού MN02 στην τρέχουσα ημέρα. Αυτή η ρύθμιση πρέπει να γίνει μόνο μία φορά, και στη συνέχεια θα ενημερώνεται αυτόματα από το εσωτερικό ρολόι της κάρτας. Η ρύθμιση OFF δεν αλλάζει την τρέχουσα ρύθμιση.

DAY1	Δευτέρα
DAY2	Τρίτη
DAY3	Τετάρτη
DAY4	Πέμπτη
DAY5	Παρασκευή
DAY6	Σάββατο
DAY7	Κυριακή
OFF	Δεν λαμβάνεται υπόψη

12.2 Ρύθμιση τρέχουσας ώρας

Πατήστε το πλήκτρο MENÙ αρκετές φορές για να επιλέξετε MN02. Πατήστε τα πλήκτρα 1 και 2 για να ρυθμίσετε την τρέχουσα ώρα. Στο τέλος, πατήστε το πλήκτρο MENÙ επαναλαμβανόμενα μέχρι την έξοδο από το τεχνικό μενού ή περιμένετε 20 δευτερόλεπτα.

12.3 Ρύθμιση λεπτών

Πατήστε το πλήκτρο MENÙ αρκετές φορές για να επιλέξετε MN03. Πατήστε τα πλήκτρα 1 και 2 για να ρυθμίσετε την τρέχουσα ώρα. Στο τέλος, πατήστε το πλήκτρο MENÙ επαναλαμβανόμενα μέχρι την έξοδο από το τεχνικό μενού ή περιμένετε 20 δευτερόλεπτα.

12.4 Τεχνικό μενού

Πατήστε το πλήκτρο MENÙ αρκετές φορές για να επιλέξετε MN04. Στη συνέχεια, πατήστε τα πλήκτρα 1 και 2 για να επιλέξετε το μενού όπως στην παράγραφο. Στο τέλος, πατήστε επαναλαμβανόμενα 8 μέχρι την έξοδο από το τεχνικό μενού ή περιμένετε 20 δευτερόλεπτα.

12.5 Timer ON 1-2-3 ώρες, λεπτά έναυσης

Πατήστε το πλήκτρο ΜΕΝÙ πολλές φορές για να επιλέξετε το επιθυμητό μενού με βάση το timer που θέλετε να αλλάξετε. Πατήστε τα πλήκτρα 1 και 2 για να ρυθμίσετε τις ώρες και τα λεπτά του timer. Στο τέλος, πατήστε επαναλαμβανόμενα 8 μέχρι την έξοδο από το τεχνικό μενού ή περιμένετε 20 δευτερόλεπτα.





12.6 Timer OFF 1-2-3 ώρες, λεπτά σβησίματος

Πατήστε το πλήκτρο ΜΕΝÙ αρκετές φορές για να επιλέξετε ΜΝ06. Πατήστε τα πλήκτρα 1 και 2 για να ρυθμίσετε ώρες και λεπτά timer. Στο τέλος, πατήστε επαναλαμβανόμενα 8 μέχρι την έξοδο από το τεχνικό μενού ή περιμένετε 20 δευτερόλεπτα.

Τηλεχειριστήριο

Από το τηλεχειριστήριο (Εικ. 3) μπορείτε να ρυθμίσετε τη θερμοκρασία, τη δύναμη και την ενεργοποίηση/ απενεργοποίηση της σόμπας.

Για να ανάψετε τη σόμπα πατήστε το πλήκτρο  και η σόμπα θα εισέλθει αυτόματα στη φάση έναρξης.

Πατώντας τα πλήκτρα  + (1) και  - (2) ρυθμίζεται η θερμοκρασία του νερού ενώ με τα πλήκτρα  + (6) και  - (5) ρυθμίζεται η ισχύς λειτουργίας.

Για να σβήσετε τη σόμπα, κρατήστε πατημένο το πλήκτρο .

Για να αντικαταστήσετε την μπαταρία των 3 volt που βρίσκεται στο πίσω μέρος, τραβήξτε το κέντρο του καπακιού και το μοχλό στην πλευρά του ίδιου, αντικαταστήστε την μπαταρία τηρώντας την πολικότητα (Εικ. 4).



Εικ. 3



Εικ. 4

NO ACC

Εάν κατά τη διάρκεια της έναυσης, η θερμοκρασία των καπνών δεν αυξηθεί κατά την τιμή που έχει ρυθμιστεί ή δεν φτάσει στη θερμοκρασία που έχει οριστεί, η κάρτα μπαίνει σε σφάλμα έναυσης.

- Η φάση έναυσης τελειώνει και η σόμπα περνά σε ελεγχόμενη ψύξη.
- Στην οθόνη η επιγραφή "**RIAR/No/Acc**" επισημαίνει αυτό το σφάλμα.
- Το σήμα συναγερμού τελειώνει με μη αυτόματη επαναφορά της κάρτας πατώντας το κουμπί ON/OFF για περίπου 2 δευτερόλεπτα.

NO FIRE

Εάν η σόμπα κατά τη διάρκεια της φάσης λειτουργίας σβήσει (η θερμοκρασία των καπνών πέφτει κάτω από την παράμετρο P-13), η σόμπα μπαίνει σε ελεγχόμενη ψύξη.

- Στην οθόνη η επιγραφή "**RIar/No/Fire**" επισημαίνει αυτό το σφάλμα.
- Το σήμα συναγερμού τελειώνει με μη αυτόματη επαναφορά της κάρτας πατώντας το κουμπί ON/OFF για περίπου 2 δευτερόλεπτα.

BLACK OUT

Εάν κατά τη διάρκεια της λειτουργίας πέσει η τάση του δικτύου, η σόμπα κατά τη νέα έναυση εμφανίσει στο σήμα Blackout με τον συναγερμό. Η σόμπα περνάει σε ελεγχόμενη ψύξη.

- Στην οθόνη η επιγραφή "**Blackout**" επισημαίνει αυτό το σφάλμα.
- Το σήμα συναγερμού τελειώνει με μη αυτόματη επαναφορά της κάρτας πατώντας το κουμπί ON/OFF για περίπου 2 δευτερόλεπτα.

FAN FAIL

Εάν κατά τη διάρκεια της φάσης λειτουργίας, οι στροφές του απαγωγέα καπνού πέσουν και η κάρτα δεν καταφέρνει να κρατήσει την ταχύτητα που είχε ρυθμιστεί, η σόμπα περνάει σε ελεγχόμενη ψύξη.

- Στην οθόνη η επιγραφή "**RIar/Fan/Fail**" επισημαίνει αυτό το σφάλμα.
- Το σήμα συναγερμού τελειώνει με μη αυτόματη επαναφορά της κάρτας πατώντας το κουμπί ON/OFF για περίπου 2 δευτερόλεπτα.

SIC DEP FAIL

Εάν κατά τη διάρκεια της φάσης λειτουργίας ο πιεζοστάτης ή ο θερμοστάτης ασφαλείας επισημάνουν βλάβη η σόμπα περνάει σε ελεγχόμενη ψύξη.

- Στην οθόνη η επιγραφή "**RIar/Dep/Sic/Fail**" επισημαίνει αυτό το σφάλμα.
- Το σήμα συναγερμού τελειώνει με μη αυτόματη επαναφορά της κάρτας πατώντας το κουμπί ON/OFF για περίπου 2 δευτερόλεπτα.
- Ζητήστε από ένα εξουσιοδοτημένο κέντρο τεχνικής υποστήριξης να ελέγξει τις ασφάλειες του πιεζοστάτη και του θερμοστάτη.

HOT PCB

Εάν κατά τη διάρκεια της λειτουργίας η πλακέτα ελέγχου φτάσει και υπερβεί τους 70 °C για περισσότερο από 3 λεπτά επισημαίνεται κατάσταση κινδύνου και η σόμπα περνά σε ψύξη λόγω εσωτερικής υπερθέρμανσης.

- Στην οθόνη η επιγραφή "**Hot/Pcb**" επισημαίνει αυτό το σφάλμα.
- Το σήμα συναγερμού τελειώνει με μη αυτόματη επαναφορά της κάρτας πατώντας το κουμπί ON/OFF για περίπου 2 δευτερόλεπτα.
- Ζητήστε από έναν τεχνικό να ελέγξει τη σόμπα.

SERV

Όταν στην οθόνη εμφανίζεται η επιγραφή "**serv**", αυτό σημαίνει ότι η σόμπα έχει φθάσει 1200 ώρες λειτουργίας, επικοινωνήστε με το εξουσιοδοτημένο κέντρο τεχνικής υποστήριξης για εποχιακή συντήρηση.

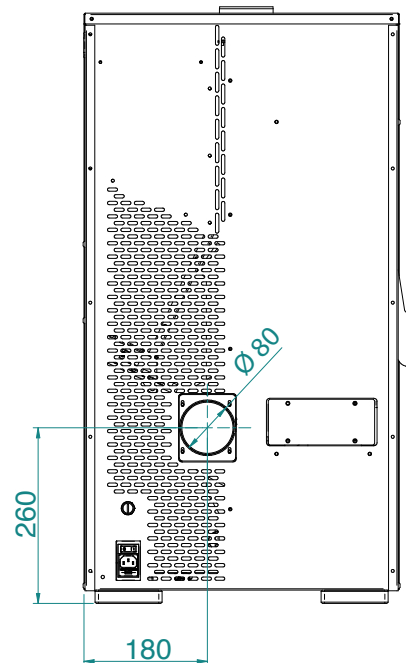
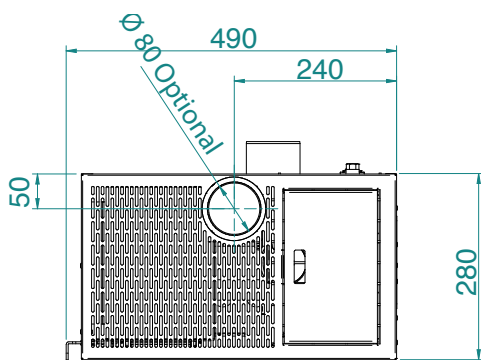
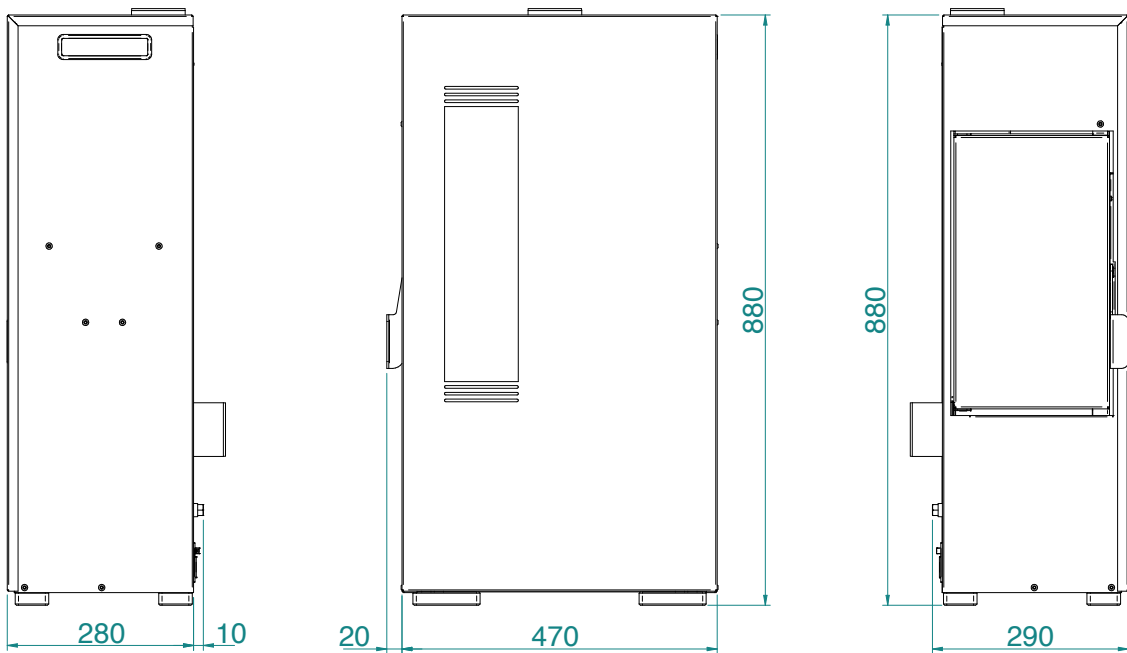

ΣΗΜΕΙΩΣΗ:

- οι διαστάσεις είναι ενδεικτικές και μπορεί να ποικίλλουν ανάλογα με την αισθητική της σόμπας
- οι θέσεις των σωλήνων στην πίσω όψη είναι καθαρά ενδεικτικές με ανοχή +/- 10 mm
- διαστάσεις με ανοχή περίπου 10 mm

ΠΑΡΑΜΕΤΡΟΣ	ΜΟΝΑΔΕΣ ΜΕΤΡΗΣΗΣ	MINI 5
Γενική θερμική ισχύς	kW	4,9
Ονομαστική θερμική ισχύς	kW	4,4
Μειωμένη ονομαστική θερμική ισχύς	kW	2,1
Ονομαστική συγκέντρωση CO με αναφορά σε 13% O ₂	mg/m ³	178
Μειωμένη συγκέντρωση CO με αναφορά στο 13% O ₂	mg/m ³	488
Ονομαστική αποδοτικότητα	%	89,63
Μειωμένη αποδοτικότητα	%	92,32
Ροή απαερίων (min-max)	g/s	4,2 - 2,7
Φαινόμενο καμινάδας (min-max)	Pa	3 - 10
Θερμοκρασία απαερίων (min-max)	°C	85 - 142
Χωρητικότητα του δοχείου πέλλετ	Kg	11
Συνιστόμενο καύσιμο	(ø x H) mm	πέλλετ 6 x 30
Θερμαινόμενος όγκος	m ³	130
Διάμετρος εκκένωσης απαερίων	mm	80
Διάμετρος αναρρόφησης αέρα	mm	50
Ονομαστική ισχύς	V	230
Ονομαστική συχνότητα	Hz	50
Ονομαστική ηλεκτρική έναυση	W	315
Ηλεκτρική κατανάλωση (min-max)	W	43 - 75
Βάρος σόμπας	Kg	45
Ενεργειακή κλάση		A+
IEE		124
Περιβαλλοντική πιστοποίηση Διάταξη αρ. 186 με ημερομηνία 7/11/2017		★★★★☆
Δοκιμή αναφοράς Αρ.		2003792
Σκόνης στο 13% O ₂ . Αν.ονομαστική θερμική ισχύς	mg/m ³	18

Συνιστάται έλεγχος των εκπομπών μετά την εγκατάσταση.

Πέλλετ

Τα πέλλετ είναι κυλινδρικά κομματάκια πρεσαριστού ξύλου από υπολείμματα πριονιδιών και επεξεργασίας ξύλου (υπολείμματα και πριονίδια), συνήθως υποπροϊόντα ξυλουργείου. Η συνδυαστική ικανότητα της λιγνίνης, που περιέχει το ξύλο, σας επιτρέπει να αποκτήσετε ένα συμπαγές προϊόν χωρίς πρόσθετα και χημικές ουσίες σε ξένο ξύλο: κατά συνέπεια, δημιουργείται ένα φυσικό καύσιμο υψηλών επιδόσεων.

Η χρήση πέλλετ κακής ποιότητας ή οποιουδήποτε άλλου ακατάλληλου υλικού μπορεί να προκαλέσει βλάβη σε ορισμένα εξαρτήματα της σόμπας και να επηρεάσει την εύρυθμη λειτουργία του, η οποία μπορεί να οδηγήσει σε παύσης της εγγύησης και της ευθύνης του κατασκευαστή.

Για τα προϊόντα μας, χρησιμοποιήστε πέλλετ με διάμετρο 6 mm, μήκος 30 mm και μέγιστη υγρασία 8% και πιστοποιημένο A1 κατά UNI EN ISO 17225-2. Φυλάξτε τα πέλλετ μακριά από πηγές θερμότητας και όχι σε υγρά περιβάλλοντα ή με εκρηκτική ατμόσφαιρα.



Συντήρηση και καθαρισμός της σόμπας

Πριν εκτελέσετε οποιαδήποτε συντήρηση στη σόμπα, λάβετε τις ακόλουθες προφυλάξεις:

- βεβαιωθείτε ότι όλα τα μέρη της σόμπας είναι κρύα
- βεβαιωθείτε ότι οι στάχτες έχουν σβήσει εντελώς
- βεβαιωθείτε ότι ο γενικός διακόπτης βρίσκεται στη θέση OFF
- βγάλτε την πρίζα, αποφεύγοντας έτσι την τυχαία επαφή.
- μόλις ολοκληρωθεί η φάση συντήρησης, βεβαιωθείτε ότι όλα είναι εντάξει όπως πριν από τη λειτουργία (το μαγκάλι έχει τοποθετηθεί σωστά)



Ακολουθήστε προσεκτικά τις παρακάτω οδηγίες καθαρισμού. Η μη συμμόρφωση μπορεί να οδηγήσει σε προβλήματα στη λειτουργία της σόμπας.

Καθαρισμός του μαγκαλιού και της βάσης του

Όταν η φλόγα γίνεται κόκκινη ή αδύναμη, συνοδευόμενη από μαύρο καπνό, σημαίνει ότι υπάρχει στάχτη ή επικαθίσεις που δεν επιτρέπουν στη σόμπα να λειτουργεί σωστά και πρέπει να αφαιρεθούν. Κάθε μέρα αφαιρέστε το μαγκάλι απλά σηκώνοντας το από τη θέση του. Στη συνέχεια καθαρίστε το από τη στάχτη τέφρα και οποιαδήποτε υπολείμματα που θα μπορούσαν να σχηματιστούν, δίνοντας ιδιαίτερη προσοχή ώστε οι τρύπες να μην είναι μπλοκωμένες χρησιμοποιώντας ένα μυτερό εργαλείο (δεν παρέχεται με τη σόμπα). Αυτή η εργασία είναι απαραίτητη ιδιαίτερα τις πρώτες φορές με κάθε έναυση ειδικά εάν χρησιμοποιείτε πέλλετ διαφορετικά από αυτά που συνιστώνται από τον κατασκευαστή. Η συχνότητα αυτής της εργασίας καθορίζεται από τη συχνότητα χρήσης και την επιλογή των πέλλετ. Είναι, επίσης, καλό να ελέγχετε τη βάση του μαγκαλιού αφαιρώντας την από τη θέση της και ρουφώντας τη στάχτη με μια ηλεκτρική σκούπα.

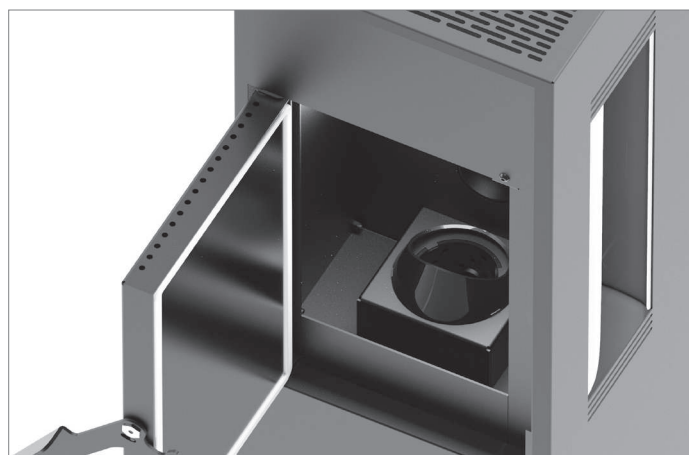

Συρτάρι στάχτης

Ανοίξτε την πόρτα και καθαρίστε τις στάχτες μέσα στον κάδο της στάχτης με μια σκούπα. Αυτό μπορεί να γίνει περισσότερο ή λιγότερο συχνά ανάλογα με την ποιότητα των πέλλετ που χρησιμοποιούνται.

Καθαρισμός του γυαλιού

Το γυαλί είναι αυτοκαθαριζόμενου τύπου, έτσι ενώ η σόμπα λειτουργεί, ένα πέπλο του αέρα ρέει κατά μήκος της επιφάνειάς του κρατώντας μακριά στάχτη και ακαθαρσίες. Ωστόσο, μέσα σε λίγες ώρες, δημιουργείται μία γκρίζα πατίνα που θα πρέπει να καθαριστεί μόλις σβήσει η σόμπα. Το μαύρισμα του γυαλιού εξαρτάται επίσης από την ποιότητα του πέλλετ που χρησιμοποιείται.

Ο καθαρισμός του γυαλιού πρέπει να γίνεται όταν η σόμπα είναι κρύα και με προϊόντα που συνιστώνται και δοκιμάζονται από την εταιρεία μας.

Κατά τη διαδικασία αυτή, να προσέχετε πάντα τη γκρι φλάντζα γύρω από το γυαλί και να βεβαιωθείτε ότι είναι σε καλή κατάσταση. Η απουσία ελέγχου σε αυτή τη φλάντζα μπορεί να επηρεάσει τη λειτουργία της σόμπας. Τα πέλλετ κακής ποιότητας μπορεί να προκαλέσουν μαυρίλα στο γυαλί.



Σε περίπτωση σπασμένα γυαλιού, μην προσπαθήσετε να ανάψετε τη σόμπα.

Καθαρισμός των επιφανειών

Για τον καθαρισμό των επιφανειών χρησιμοποιήστε ένα πανί υγρό με νερό ή το πολύ ουδέτερο νερό και σαπούνι.



Η χρήση επιθετικών απορρυπαντικών ή διαλυτών οδηγεί σε φθορές στις επιφάνειες της σόμπας. Πριν χρησιμοποιήσετε οποιοδήποτε απορρυπαντικό, συνιστάται να το δοκιμάσετε σε ένα σημείο που δεν είναι ορατό ή να επικοινωνήσετε με το εξουσιοδοτημένο κέντρο τεχνικής υποστήριξης για όλες τις σχετικές συμβουλές.

Καθαρισμός μεταλλικών μερών

Για να καθαρίσετε τα μεταλλικά μέρη της σόμπας χρησιμοποιήστε ένα μαλακό πανί, νοτισμένο με νερό. Ποτέ μην καθαρίζετε μεταλλικά μέρη με οινόπνευμα, αραιωτικά, βενζίνες, ακετόνες ή άλλες ουσίες απολίπανσης. Στην περίπτωση χρήσης τέτοιων ουσιών, η εταιρεία μας αποποιείται οποιασδήποτε ευθύνης. Τυχόν αλλαγές στην απόχρωση των μεταλλικών εξαρτημάτων μπορεί να αποδοθούν σε ακατάλληλη χρήση της σόμπας.



ΕΙΝΑΙ απαραίτητος ο καθημερινός καθαρισμός του μαγκαλιού και ο τακτικός καθαρισμός του συρταριού στάχτης. Ο περιορισμένος καθαρισμός ή η απουσία του μπορεί σε ορισμένες περιπτώσεις να έχει ως αποτέλεσμα την αδυναμία της σόμπας να ανάψει, με αποτέλεσμα σοβαρές ζημιές στη σόμπα και στο περιβάλλον (πιθανές εκπομπές άκαυτης αιθάλης). Μην βάζετε ξανά πέλλετ που μπορεί να υπάρχουν στο μαγκάλι λόγω αδυναμίας έναυσης.

ΑΠΟ ΕΞΕΙΔΙΚΕΥΜΕΝΟ ΤΕΧΝΙΚΟ

Ετήσιος έλεγχος

Καθαρισμός θαλάμου καύσης

Αφαιρέστε το μαγκάλι και καθαρίστε το από οποιοδήποτε υπόλειμμα. (Φωτογραφία 1)

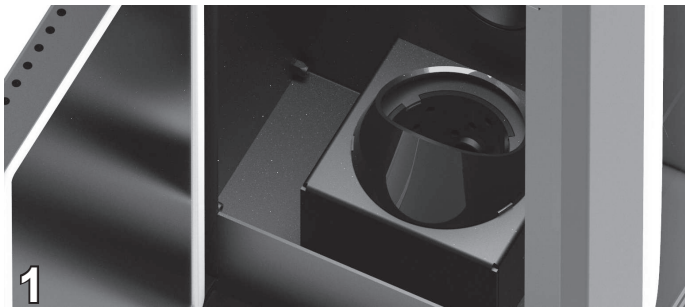

Ανοίξτε την πόρτα και σηκώστε την πλάκα όπως φαίνεται στις εικόνες 2 και 3.

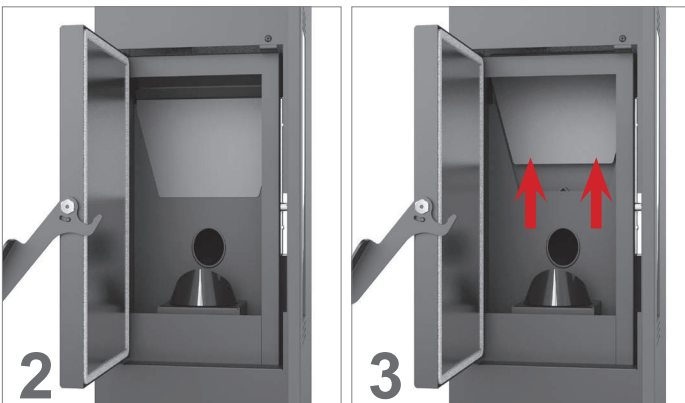

Περιστρέψτε (φωτογραφία 4) και αφαιρέστε την. Καθαρίστε με μια ηλεκτρική σκούπα διαμέρισμα στο οποίο περνούν οι καπνοί (φωτογραφία 5).

Τοποθετήστε ξανά την πλάκα

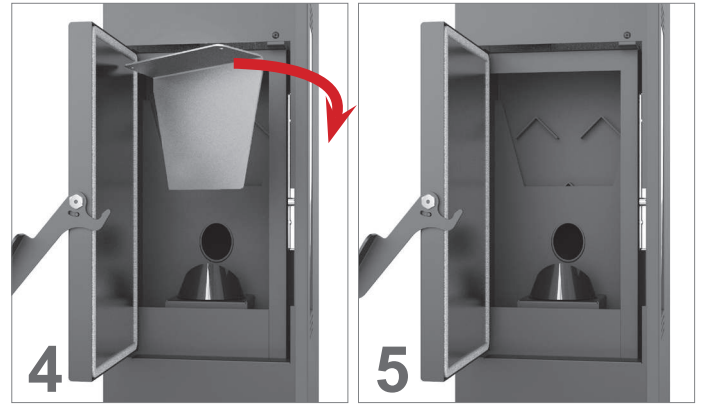

Αποσυνδέστε τη σόμπα από την καμινάδα και αφαιρέστε την πλάκα επιθεώρησης που βρίσκεται στο πίσω μέρος (φωτογραφία 6).

Αφαιρέστε τις τέσσερις βίδες και αφαιρέστε την πλάκα (φωτογραφία 7) για να καθαρίσετε το διαμέρισμα με μια ηλεκτρική σκούπα (φωτογραφία 8).

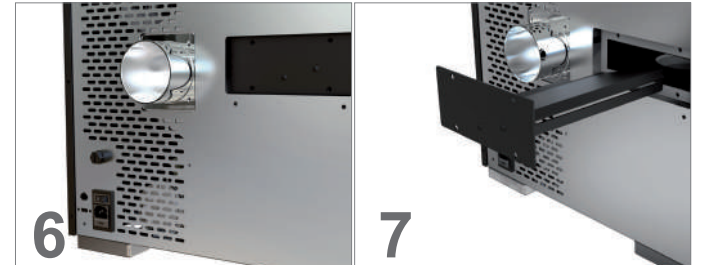

Μόλις καθαριστεί, κλείστε τη θέση τοποθετώντας ξανά την πλάκα επιθεώρησης σφραγίζοντας την με προσοχή.

Καθαρισμός του συστήματος εκκένωσης

Μέχρι να αποκτήσετε μια εύλογη εμπειρία σχετικά με τις συνθήκες λειτουργίας, συνιστούμε να φροντίζετε για αυτού του είδους τη συντήρηση τουλάχιστον μία φορά το μήνα.

- αποσυνδέστε το καλώδιο ηλεκτρικής τροφοδοσίας.
- αφαιρέστε το καπάκι του ρακόρ σχήματος T και προχωρήστε στον καθαρισμό των αγωγών. Αν χρειάζεται, τουλάχιστον για τις πρώτες φορές απευθυνθείτε σε ειδικευμένο προσωπικό
- καθαρίστε με προσοχή την εγκατάσταση εκκένωσης των καπνών, για το σκοπό αυτό καλέστε έναν επαγγελματία καθαριστή
- καθαρίστε από τη σκόνη, τους ιστούς αράχνης κλπ την περιοχή πίσω από τα πάνελ της εσωτερικής επένδυσης μία φορά το χρόνο, ειδικά τους ανεμιστήρες.

Καθαρισμός των ανεμιστήρων

Η σόμπα είναι εξοπλισμένη με ανεμιστήρες (περιβάλλοντος και καπνών) που βρίσκονται στο κάτω μέρος της. Τυχόν επικαθήσεις σκόνης ή τέφρας στις λεπίδες του ανεμιστήρα οδηγούν σε ανισορροπία που προκαλεί θόρυβο κατά τη διάρκεια της λειτουργίας. Επομένως, είναι απαραίτητο να καθαρίζονται οι ανεμιστήρες τουλάχιστον ετησίως. Καθώς αυτή η εργασία περιλαμβάνει την αποσυναρμολόγηση μερικών μερών της σόμπας, προχωρήστε σε καθαρισμό του ανεμιστήρα μόνο στο εξουσιοδοτημένο κέντρο τεχνικής υποστήριξης.

Καθαρισμός τέλους εποχής

Στο τέλος της σεζόν, όταν η σόμπα δεν χρησιμοποιείται πλέον, συνιστάται πιο ενδελεχής και γενικός καθαρισμός:

- Αφαιρέστε όλα τα πέλλετ από τη δεξαμενή και τον κοχλία.
- Καθαρίστε με προσοχή το μαγκάλι, τη βάση του, τον θάλαμο καύσης και το συρτάρι στάχτης.

Αν έχουν τηρηθεί τα προηγούμενα σημεία, αυτό απαιτεί μόνο μια επαλήθευση της κατάστασης της σόμπας.

Είναι απαραίτητο να καθαρίσετε τον αγωγό εξάτμισης ή την καμινάδα πιο διεξοδικά και να ελέγξετε την κατάσταση του κάδου. Εάν είναι σκόπιμο παραγγείλτε το από το εξουσιοδοτημένο κέντρο τεχνικής υποστήριξης. Αν χρειάζεται, λιπαίνετε τους μεντεσέδες της πόρτας και της λαβής. Επίσης, ελέγξτε το σχοινί κεραμικών ινών κοντά στο γυαλί, στο εσωτερικό τοίχωμα της πόρτας. Εάν είναι φθαρμένο ή πολύ στεγνό, παραγγείλτε το στο εξουσιοδοτημένο κέντρο τεχνικής υποστήριξης.



Όλες οι εργασίες καθαρισμού όλων των εξαρτημάτων θα πρέπει να διεξάγονται με τη σόμπα εντελώς κρύα και το ηλεκτρικό βύσμα αποσυνδεδεμένο για την αποφυγή εγκαυμάτων και θερμικών σοκ. Η σόμπα απαιτεί περιορισμένη συντήρηση αν χρησιμοποιείται με πιστοποιημένο και ποιοτικό πέλετ. Η ανάγκη για συντήρηση ποικίλλει ανάλογα με τις συνθήκες χρήσης (επιαναλαμβανόμενα εναύσεις και τερματισμοί) και τη μεταβολή των απαιτούμενων επιδόσεων.

Μέρη	Κάθε μέρα	Κάθε 2-3 μέρες	Κάθε την εβδομάδα:	Κάθε 15 μέρες	Κάθε 30 μέρες	Κάθε 60-90 μέρες	Κάθε χρόνο / 1200 -1400 ώρες
Καυστήρας/μαγκάλι	◇						
Καθαρισμός συρταριού στάχτης		◇					
Καθαρισμός τζαμιού πόρτας		◇					
Καθαρισμός του μέρους του εσωτερικού εναλλάκτη / ανεμιστήρα απαερίων						•	
Πλήρης εναλλάκτης							•
Καθαρισμός στοιχείου εκκένωσης σχήματος T						•	
Αγωγός απαερίων							•
Φλάντζα θύρας						•	
Εσωτερικά μέρη							•
Καπνοδόχος							•
Ηλεκτρομηχανικά εξαρτήματα							•

◇ με ευθύνη του χρήστη

• με ευθύνη του ΕΚΤΥ (εξουσιοδοτημένο κέντρο τεχνικής υποστήριξης)



Κάθε 1200 ώρες λειτουργίας η ηλεκτρονική κάρτα αποστέλλει ένα προειδοποιητικό σήμα και στην οθόνη θα εμφανιστεί η επιγραφή "SERVICE". Αυτό το μήνυμα υποδεικνύει την ανάγκη για πλήρη καθαρισμό της σόμπας από ένα ΕΚΤΥ. Η έλλειψη αυτού του καθαρισμού μπορεί να οδηγήσει σε δυσλειτουργία της σόμπας και σε κακή καύση, με αποτέλεσμα χαμηλότερη απόδοση.



Πιεζοστάτης απαερίων: ελέγχει την πίεση στην καμινάδα. Μπορεί να σταματήσει τον κοχλία φόρτωσης πέλλετ σε περίπτωση που η δίοδος έχει μπλοκάρει ή αν υπάρχει σημαντική αντίθλιψη όπως για παράδειγμα με την παρουσία αέρα. Κατά τη στιγμή της παρέμβασης του πιεζοστάτη, στην οθόνη θα εμφανιστεί η επιγραφή **“ALAR-DEP-FAIL”**.

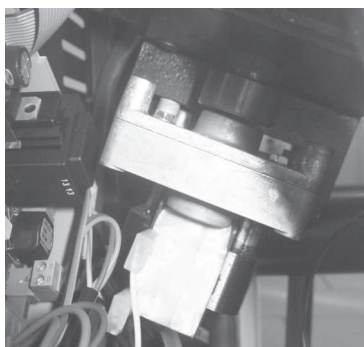

Μειωτήρας: αν ο μειωτήρας σταματήσει, η σόμπα θα συνεχίσει να λειτουργεί μέχρι να σβήσει η φλόγα λόγω έλλειψης καυσίμου και μέχρι να φτάσει στο ελάχιστο επίπεδο ψύξης.

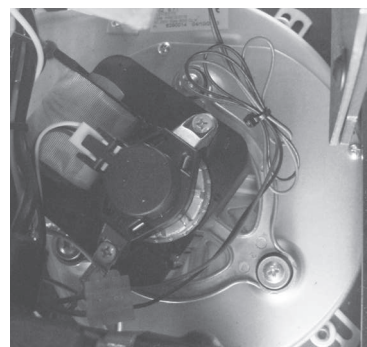

Αισθητήρας θερμοκρασίας καπνού: Αυτό το θερμοστοιχείο ανιχνεύει τη θερμοκρασία των καπνών ενώ διατηρεί τη λειτουργία ή σταματώντας τη σόμπα όταν η θερμοκρασία των καπνών πέφτει κάτω από την προεπιλεγμένη τιμή.



Ηλεκτρική ασφάλεια: Η σόμπα προστατεύεται από απότομες αλλαγές στην τάση του ρεύματος (π.χ. αστραπές) από μια γενική ασφάλεια 4A που βρίσκεται στον πίνακα ελέγχου στο πίσω μέρος της σόμπας κοντά στο καλώδιο τροφοδοσίας. Και άλλες ασφάλειες για την προστασία των ηλεκτρονικών καρτών βρίσκονται και εδώ.



Ασφάλεια θερμοκρασίας πέλλετ: Σε πολύ σπάνιες περιπτώσεις όπου αναπτύσσεται υπερβολική θερμοκρασία μέσα στη δεξαμενή, ο θερμοστάτης ασφαλείας πέλλετ με χειροκίνητο επανοπλισμό δίνει συναγερμό **“ALAR-SIC-FAIL”** διακόπτοντας τη λειτουργία της σόμπας. Η επαναφορά θα πρέπει να γίνει από την πλευρά του χρήστη, επανοπλίζοντας την εν λόγω διάταξη που βρίσκεται πίσω από τη σόμπα.



Θερμοστάτης περιβάλλοντος: ο θερμοστάτης του περιβάλλοντος ανιχνεύει τη θερμοκρασία στο δωμάτιο. Όταν ανιχνεύσει τη θερμοκρασία που έχει οριστεί στην οθόνη, η σόμπα είναι σε λειτουργία ECO, δηλαδή σε σταθερή λειτουργία εξοικονόμησης καυσίμου. Ο θερμοστάτης του περιβάλλοντος θα πρέπει να αναπτύσσεται έτσι ώστε να μην επηρεάζεται από τη θερμοκρασία του σώματος της σόμπας.



ΜΗΝ αλλοιώνετε τις διατάξεις ασφαλείας. Μόνο μετά την εξάλειψη της αιτίας που προκάλεσε την παρέμβαση ασφαλείας είναι δυνατόν να ανάψετε τη σόμπα προς αποκατάσταση της λειτουργίας. Δείτε το σχετικό κεφάλαιο ο συναγερμών για να καταλάβετε πώς να ερμηνεύσετε κάθε συναγερμό εάν εμφανιστεί στην οθόνη της σόμπας.



Όλες οι επισκευές πρέπει να γίνονται αποκλειστικά από εξειδικευμένο τεχνικό με τη σόμπα σβηστή και αποσυνδεδεμένη από το ρεύμα. **ΑΠΑΓΟΡΕΥΕΤΑΙ** οποιαδήποτε μη εξουσιοδοτημένη τροποποίηση της συσκευής και η αντικατάσταση των στοιχείων της με μη αυθεντικά ανταλλακτικά. Οι λειτουργίες που επισημαίνονται με έντονους χαρακτήρες πρέπει να εκτελούνται μόνο από εξειδικευμένο προσωπικό.

Τυχόν δυσλειτουργίες και λύσεις

Δεδομένου ότι όλες οι σόμπες δοκιμάζονται τόσο στα κινούμενα μέρη τους όσο και στη λειτουργία ως εκ τούτου παραδίδονται σε άριστη φυσική και λειτουργική κατάσταση, υπενθυμίζουμε ότι η μεταφορά, η εκφόρτωση, ο χειρισμός, η κακή χρήση ή η κακή συντήρηση, μπορεί να είναι αιτία δυσλειτουργιών. Τα βασικά προβλήματα μπορούν να επιλυθούν με την ανάγνωση του πίνακα που αναφέρεται ακολούθως. Εάν το ζήτημα δεν έχει επιλυθεί εφόσον κάνετε όσα αναφέρονται ακολούθως, επικοινωνήστε με την τεχνική υποστήριξη.

ΠΡΟΒΛΗΜΑ	ΠΙΘΑΝΕΣ ΑΙΤΙΕΣ	ΛΥΣΕΙΣ
Οθόνη σβηστή και κουμπιά εκτός λειτουργίας	<ol style="list-style-type: none"> 1. Απουσία τάσης δικτύου 2. Πίσω διακόπτης σβηστός 3. Προβληματική οθόνη 4. Ανωμαλία σύνδεσης της οθόνης με την κάρτα 5. Διακοπή ασφάλειας κάρτας 6. Προβληματική κάρτα 	<ol style="list-style-type: none"> 1. Βεβαιωθείτε ότι το τροφοδοτικό καλώδιο είναι συνδεδεμένο 2. Ενεργοποιήστε τον πίσω διακόπτη 3. Αποσυνδέστε τη σόμπα από την πρίζα για περίπου ένα λεπτό και ανάψτε την ξανά. Αν το πρόβλημα συνεχίζει επικοινωνήστε με ένα κέντρο τεχνικής υποστήριξης 4. Βεβαιωθείτε ότι η οθόνη και η κάρτα είναι σωστά συνδεδεμένες. Επικοινωνήστε με το εξουσιοδοτημένο κέντρο τεχνικής υποστήριξης 5. Επικοινωνήστε με το εξουσιοδοτημένο κέντρο τεχνικής υποστήριξης 6. Επικοινωνήστε με το εξουσιοδοτημένο κέντρο τεχνικής υποστήριξης
Τηλεχειριστήριο αναποτελεσματικό	<ol style="list-style-type: none"> 1. Υπερβολική απόσταση από τη σόμπα 2. Δεν υπάρχουν μπαταρίες στο τηλεχειριστήριο 3. Ελαττωματικό τηλεχειριστήριο 	<ol style="list-style-type: none"> 1. Προσεγγίστε τη σόμπα 2. Ελέγξτε και αλλάξτε τις μπαταρίες 3. Αντικαταστήστε το τηλεχειριστήριο
Απουσία έναυσης	<ol style="list-style-type: none"> 1. Υπερβολική συσσώρευση στάχτης στο μαγκάλι 2. Εσφαλμένη διαδικασία έναυσης 	<ol style="list-style-type: none"> 1. Καθαρίστε το μαγκάλι 2. Επαναλάβετε τη φάση έναυσης. <p>Αν το πρόβλημα συνεχίζει επικοινωνήστε με ένα κέντρο τεχνικής υποστήριξης</p>
Βγαίνει καπνός από τη σχάρα	<ol style="list-style-type: none"> 1. Τυχαίο ηλεκτρικό μπλακάουτ 	<ol style="list-style-type: none"> 1. Σε περίπτωση διακοπόμενης φάσης έναυσης και στιγμιαίας διακοπής της λειτουργίας του ανεμιστήρα, ενδέχεται να εμφανιστούν μικρές ποσότητες καπνού
Ανεμιστήρας ζεστού αέρα δεν λειτουργεί	<ol style="list-style-type: none"> 1. Η σόμπα δεν έχει θερμανθεί ακόμη 	<ol style="list-style-type: none"> 1. Περιμένετε να τελειώσει ο κύκλος έναυσης. Όταν επιτευχθεί η θερμοκρασία, ο ανεμιστήρας θα ξεκινήσει αυτόματα. Αν το πρόβλημα συνεχίζει επικοινωνήστε με ένα κέντρο τεχνικής υποστήριξης

<p>Η σόμπα δεν ανάβει αυτόματα</p>	<ol style="list-style-type: none"> 1. Η δεξαμενή είναι άδεια 2. Η αντίσταση δεν φτάνει στη θερμοκρασία 3. Η αντίσταση έχει βλάβη 4. Το πέλλετ δεν κατεβαίνει 5. Ελαττωματικό μοτέρ κοχλία 6. Το μαγκάλι δεν βρίσκεται στη θέση του ή είναι βρώμικο 7. Παρεμπόδιση λόγω φωλιών ή άλλων ξένων σωμάτων στην απόληξη της καπνοδόχου ή στο τζάκι 8. Ελέγξτε τη λειτουργία του σπινθηριστή 9. Το συρτάρι στάχτης δεν έχει κλείσει σωστά 10. Φράξιμο διέλευσης καπνών και καπνοδόχου. 11. Ο απαγωγέας καπνού δεν λειτουργεί 12. Θερμικός αισθητήρας ελαττωματικός 13. Υγρό πέλλετ 	<ol style="list-style-type: none"> 1. Γεμίστε τη δεξαμενή με πέλλετ 2. Ελέγξτε την ηλεκτρική καλωδίωση και τις ασφάλειες, αντικαταστήστε την αντίσταση αν είναι χαλασμένη 3. Αντικαταστήστε την αντίσταση 4. Συνιστάται να αποσυνδέσετε την πρίζα πριν: <ul style="list-style-type: none"> - βεβαιωθείτε ότι τα πέλλετ δεν έχουν κολλήσει στον ολισθητήρα - βεβαιωθείτε ότι ο κοχλίας δεν έχει μπλοκάρει από ξένα σώματα - ελέγξτε την στεγανότητα της θυρίδας 5. Επικοινωνήστε με το εξουσιοδοτημένο κέντρο τεχνικής υποστήριξης 6. Βεβαιωθείτε ότι η οπή του μαγκαλιού αντιστοιχίζεται στον σπινθηριστή, καθαρίστε το μαγκάλι 7. Αφαιρέστε κάθε ξένο σώμα από την απόληξη της καπνοδόχου ή από την καμινάδα 8. Βεβαιωθείτε ότι υπάρχει ρεύμα. Αντικαταστήστε τον σπινθηριστή αν έχει καεί 9. Κλείστε το συρτάρι στάχτης 10. Προχωρήστε σε τακτικό καθαρισμό 11. Βεβαιωθείτε για τη λειτουργία του απαγωγέα καπνού 12. Επικοινωνήστε με το εξουσιοδοτημένο κέντρο τεχνικής υποστήριξης 13. Ελέγξτε τον χώρο αποθήκευσης πέλλετ και αντικαταστήστε τον με μια χούφτα στεγνού πέλλετ.
<p>Εμπλοκή της σόμπας. Τα πέλλετ δεν πέφτουν μέσα στο θάλαμο καύσης.</p>	<ol style="list-style-type: none"> 1. Η δεξαμενή είναι άδεια 2. Κοχλίας χωρίς πέλλετ 3. Τεχνικό πρόβλημα στον κοχλία 4. Μειωτήρας σε βλάβη 5. Ελαττωματική ηλεκτρική κάρτα 	<ol style="list-style-type: none"> 1. Ρίξτε τα πέλλετ μέσα στη δεξαμενή 2. Γεμίστε τη δεξαμενή και προχωρήστε όπως ορίζουν οι οδηγίες για την πρώτη έναυση της σόμπας 3. ΣΥΝΙΣΤΑΤΑΙ να αποσυνδεθεί την παροχή ηλεκτρικού ρεύματος πριν: <ul style="list-style-type: none"> - αδειάσετε το δοχείο και καθαρίστε με το χέρι τον κοχλία από τυχόν εμπόδια (πριονίδι) - απελευθερώστε τον ολισθητήρα από τυχόν εμπόδια - απομακρύνετε τη συσσώρευση σκόνης πέλλετ από τον πάτο της δεξαμενής 4. Αντικαταστήστε τον μειωτήρα 5. Αντικαταστήστε την ηλεκτρική κάρτα
<p>Η σόμπα λειτουργεί για λίγα λεπτά και μετά σβήνει.</p>	<ol style="list-style-type: none"> 1. Η φάση έναυσης δεν ολοκληρώθηκε. 2. Προσωρινή έλλειψη ηλεκτρικής ενέργειας 3. Ελαττωματικοί αισθητήρες καπνών ή με βλάβη ή όχι ενεργοποιημένοι 	<ol style="list-style-type: none"> 1. Επαναλάβετε τη φάση έναυσης 2. Επαναλάβετε τη φάση έναυσης 3. Ελέγξτε και αντικαταστήστε τους αισθητήρες
<p>Ανεμιστήρας αναρρόφησης καπνών δεν σταματά</p>	<ol style="list-style-type: none"> 1. Η σόμπα δεν έχει κρυώσει 	<ol style="list-style-type: none"> 1. Περιμένετε να κρυώσει η σόμπα. Μόνο όταν κρυώσει η σόμπα θα σταματήσει ο ανεμιστήρας. <p>Αν το πρόβλημα συνεχίζει επικοινωνήστε με ένα κέντρο τεχνικής υποστήριξης</p>

<p>Η σόμπα μπουκώνει το μαγκάλι με πρόωρη ακανόνιστη καύση, το γυαλί της πόρτας λερώνεται, η φλόγα είναι μεγάλη, κόκκινη και αδύναμη</p>	<ol style="list-style-type: none"> 1. Η καπνοδόχος με μεγάλα τμήματα ή μπουκωμένη 2. Πολλά πέλλετ 3. Υπερβολική ποσότητα πέλλετ ή αποθέσεις τέφρας στο μαγκάλι 4. Το μαγκάλι δεν βρίσκεται στη θέση του 5. Άνεμος αντίθετα με τη φορά εξόδου του καπνού 6. Ανεπάρκεια αέρα καύσης 7. Άλλαξε το είδος πέλλετ που χρησιμοποιήθηκε 8. Κινητήρας αναρρόφησης καπνών σε βλάβη 9. Η πόρτα κλείνει λάθος 	<ol style="list-style-type: none"> 1. Προχωρήστε σε τακτικό καθαρισμό. Δείτε παράγραφο εγκατάστασης σόμπας στο εγχειρίδιο χρήσης και συντήρησης. Ελέγξτε την καθαρότητα της καπνοδόχου 2. Μειώστε το επίπεδο φόρτωσης πέλλετ από τις παραμέτρους. 3. Καθαρίστε καλά το μαγκάλι αφού περιμένετε να σβήσει εντελώς η σόμπα. Εάν επαναλαμβάνεται, επικοινωνήστε με το εξουσιοδοτημένο κέντρο τεχνικής υποστήριξης 4. Βεβαιωθείτε ότι η οπή του μαγκαλιού αντιστοιχίζεται με τον σπινθηριστή 5. Ελέγξτε την απόληξη της καπνοδόχου ή/και εγκαταστήστε 6. Βεβαιωθείτε για τη σωστή θέση του μαγκαλιού, την καθαρότητά του και βεβαιωθείτε ότι ο αγωγός αναρρόφησης του αέρα είναι καθαρός, ελέγξτε την κατάσταση της φλάντζας της πόρτας, αυξήστε το επίπεδο στην παράμετρο με την ταχύτητα του ανεμιστήρα εξόδου καπνών. Επικοινωνήστε με το εξουσιοδοτημένο κέντρο τεχνικής υποστήριξης. 7. Ελέγξτε την ποιότητα των πέλλετ. Επικοινωνήστε με το εξουσιοδοτημένο κέντρο τεχνικής υποστήριξης. 8. Αυξήστε το επίπεδο στις παραμέτρους που σχετίζονται με την ταχύτητα του ανεμιστήρα εξόδου καπνών. Ελέγξτε και αν χρειάζεται αντικαταστήστε τον κινητήρα 9. Βεβαιωθείτε ότι το γυαλί είναι ερμητικά σφραγισμένο και ότι η φλάντζα εξασφαλίζει τη στεγανότητα
<p>Οσμή καπνού στο περιβάλλον. Σβήσιμο της συσκευής</p>	<ol style="list-style-type: none"> 1. Κακή καύση 2. Δυσλειτουργία του ανεμιστήρα των απαερίων 3. Η εγκατάσταση της καπνοδόχου εκτελέστηκε εσφαλμένα 4. Μπουκωμα καπνοδόχου 	<ol style="list-style-type: none"> 1. Επικοινωνήστε με το εξουσιοδοτημένο κέντρο τεχνικής υποστήριξης 2. Επικοινωνήστε με το εξουσιοδοτημένο κέντρο τεχνικής υποστήριξης 3. Επικοινωνήστε με το εξουσιοδοτημένο κέντρο τεχνικής υποστήριξης 4. Επικοινωνήστε με το εξουσιοδοτημένο κέντρο τεχνικής υποστήριξης
<p>Στην αυτόματη θέση, η σόμπα λειτουργεί πάντα στη μέγιστη ισχύ</p>	<ol style="list-style-type: none"> 1. Θερμοστάτης περιβάλλον στη μέγιστη θέση 2. Αισθητήρας ανίχνευσης θερμοκρασίας σε βλάβη 3. Ελαττωματικός πίνακας χειρισμού ή σε βλάβη 	<ol style="list-style-type: none"> 1. Ρυθμίστε ξανά τη θερμοκρασία του θερμοστάτη 2. Ελέγξτε τη λειτουργία του αισθητήρα και αν χρειάζεται αντικαταστήστε 3. Ελέγξτε τη λειτουργία του πίνακα χειρισμού και αντικαταστήστε εάν είναι απαραίτητο
<p>Ο κινητήρας του συστήματος απαγωγής καπνών λειτουργεί</p>	<ol style="list-style-type: none"> 1. Η σόμπα δεν έχει ηλεκτρική τάση 2. Το μοτέρ έχει υποστεί βλάβη 3. Προβληματική κάρτα 4. Ο πίνακας ελέγχου είναι χαλασμένος 	<ol style="list-style-type: none"> 1. Ελέγξτε την τάση του δικτύου και την ασφάλεια προστασίας 2. Ελέγξτε το μοτέρ και τον συμπυκνωτή και αν χρειάζεται αντικαταστήστε τον 3. Αντικαταστήστε την ηλεκτρική κάρτα 4. Αντικαταστήστε τον πίνακα ελέγχου

<p>Η φωτιά σβήνει ή η σόμπα σβήνει αυτόματα</p>	<ol style="list-style-type: none"> 1. Το δοχείο πέλλετ είναι άδειο 2. Έλλειψη ισχύος 3. Τα πέλλετ δεν πέφτουν 4. Υπερβολική συσσώρευση στάχτης στο μαγκάλι 5. ΕΧΕΙ παρέμβει ο αισθητήρας ασφαλείας της θερμοκρασίας των πέλλετ 6. Ο κοχλία μπλοκαρισμένος από ξένο σώμα 7. Η πόρτα δεν έχει κλείσει καλά ή οι φλάντζες έχουν φθαρεί 8. Ακατάλληλο πέλλετ 9. Χαμηλή πρόσληψη πέλλετ 10. Η απόληξη της καπνοδόχου ή ο αγωγός εξόδου εμποδίζεται από φωλιές ή ξένα σώματα 11. Παρέμβαση του πιεζοστάτη 12. Μοτέρ συστήματος απαγωγής καπνών σε βλάβη 13. Συναγεραμός ενεργός 	<ol style="list-style-type: none"> 1. Γεμίστε τη δεξαμενή πέλλετ 2. Ελέγξτε το καλώδιο και την παρουσία ηλεκτρικού ρεύματος 3. Γεμίστε τη δεξαμενή πέλλετ 4. Καθαρίστε καλά το μαγκάλι 5. Αφήστε τη σόμπα να κρυώσει εντελώς, επαναφέρετε το χειροκίνητο επανοπλισμό και ανάψτε ξανά τη σόμπα. Αν το πρόβλημα συνεχίζει επικοινωνήστε με το κέντρο τεχνικής υποστήριξης 6. Βγάλτε το καλώδιο από την πρίζα, αδειάστε τη δεξαμενή, αφαιρέστε τυχόν ξένα σώματα 7. Κλείστε την πόρτα ή αντικαταστήστε τις φλάντζες με άλλες αυθεντικές 8. Αλλάξτε τον τύπο πέλλετ με άλλο που συνιστάται από τον κατασκευαστή. Μερικές φορές, ανάλογα με τον τύπο, στη φάση ρύθμισης των παραμέτρων θα πρέπει να ποικίλλει το επίπεδο φόρτωσης πέλλετ 9. Αυξήστε το επίπεδο στην παράμετρο φόρτωσης πέλλετ. Ζητήστε το έλεγχο της ροής του καυσίμου από την τεχνική υποστήριξη 10. Αφαιρέστε όλα τα ξένα σώματα από την απόληξη της καπνοδόχου. Καθάρισε την καμινάδα. Προχωρήστε σε τακτικό καθαρισμό 11. Ελέγξτε την πιθανή απόφραξη του αγωγού καπνού και αν ο πιεζοστάτης λειτουργεί σωστά 12. Ελέγξτε και αν χρειάζεται αντικαταστήστε τον κινητήρα 13. Δείτε την παράγραφο συναγεραμών
<p>Ο ανεμιστήρας του αέρα μετάδοσης (αέρας περιβάλλοντος) δεν σταματά ποτέ</p>	<ol style="list-style-type: none"> 1. Θερμικός αισθητήρας ελέγχου θερμοκρασίας ελαττωματικός ή σε βλάβη 2. Ανιχνευτής καπνών σε βλάβη 	<ol style="list-style-type: none"> 1. Ελέγξτε τη λειτουργία του αισθητήρα και αντικαταστήστε εάν είναι απαραίτητο 2. Αντικαταστήστε τον αισθητήρα καπνών
<p>Η σόμπα δεν ξεκινά</p>	<ol style="list-style-type: none"> 1. Έλλειψη ηλεκτρικής ενέργειας 2. Αισθητήρας πέλλετ μπλοκαρισμένος 3. Χαλασμένη ασφάλεια 4. Πιεζοστάτης σε βλάβη (δίνει σήμα εμπλοκής) 5. Έξοδος ή αγωγός καπνών μπλοκαρισμένος 	<ol style="list-style-type: none"> 1. Βεβαιωθείτε ότι η ηλεκτρική πρίζα είναι συνδεδεμένη και ο γενικός διακόπτης είναι στη θέση "I" 2. Ξεμπλοκάρετε από τον πίσω θερμοστάτη, αν συμβεί ξανά αντικαταστήστε το θερμοστάτη 3. Αντικαταστήστε την ασφάλεια 4. Αντικαταστήστε τον πιεζοστάτη 5. Καθαρίστε την έξοδο καυσαερίων ή/και τον αγωγό καπνού



Ο κατασκευαστής της σόμπας αποποιείται οποιασδήποτε ευθύνης και ακυρώνει τις προϋποθέσεις εγγύησης του προϊόντος που έχουν σε περίπτωση βλαβών που θα οφείλονταν σε μη τήρηση των κανονισμών που αναφέρονται παραπάνω. Τυχόν παρεμβάσεις του κέντρου τεχνικής βοήθειας θα βαρύνουν τον αιτούμενο εάν δεν τηρούνται οι παρούσες οδηγίες.

ΓΕΝΙΚΗ ΕΓΓΥΗΣΗ

Όλα τα προϊόντα υποβάλλονται σε ενδελεχή έλεγχο και καλύπτονται από την εγγύηση για την περίοδο 24 μηνών από την ημερομηνία αγοράς, η οποία τεκμηριώνεται από το τιμολόγιο ή την απόδειξη αγοράς που θα προσκομιστεί στο εξουσιοδοτημένο τεχνικό προσωπικό. Η απουσία τέτοιου τεκμηρίου θα ακυρώσει το δικαίωμα εγγύησης για τον ιδιοκτήτη της σόμπας.

Ως εγγύηση νοείται η αντικατάσταση ή η επιδιόρθωση των εξαρτημάτων της συσκευής που ήταν ελαττωματικά λόγω κατασκευαστικών ελαττωμάτων.

1. Η εγγύηση που καλύπτει τα ελαττώματα κατασκευής και τα υλικά ελαττώματα παύει να ισχύει στις ακόλουθες περιπτώσεις:

- παρέμβαση από μη εξουσιοδοτημένο προσωπικό
- βλάβες που θα προκληθούν από τη μεταφορά ή από αιτίες που δεν αποδίδονται στον κατασκευαστή
- λανθασμένη εγκατάσταση
- εσφαλμένη ηλεκτρική σύνδεση
- απουσία τακτικής συντήρησης ατυχήματα που προκλήθηκαν από εξωτερικούς παράγοντες (αστραπές, πλημμύρες κλπ...)
- κακή χρήση και τη συντήρηση.

2. Η πλήρης αντικατάσταση του μηχανήματος μπορεί να πραγματοποιηθεί μόνο ως αποτέλεσμα απόφασης του κατασκευαστή σε συγκεκριμένες περιπτώσεις.

3. Η εταιρεία αποποιείται κάθε ευθύνη για οποιαδήποτε ζημία που μπορεί, άμεσα ή έμμεσα, να προκύψει σε πρόσωπα, πράγματα ή ζώα ως αποτέλεσμα μη συμμόρφωσης με τις απαιτήσεις που ορίζονται στο φυλλάδιο οδηγιών και που αφορούν, ιδίως, τις προειδοποιήσεις σχετικά με την εγκατάσταση, τη χρήση και τη συντήρηση της συσκευής.

ΠΕΡΙΟΡΙΣΜΟΙ ΤΗΣ ΕΓΓΥΗΣΗΣ

Η περιορισμένη εγγύηση καλύπτει τα κατασκευαστικά ελαττώματα, εφόσον το προϊόν δεν έχει υποστεί βλάβες λόγω λανθασμένης χρήσης, απροσεξίας, λανθασμένης σύνδεσης, παραποίησης, σφαλμάτων εγκατάστασης.

Καλύπτονται από την εγγύηση για διάρκεια δώδεκα μηνών τα ακόλουθα εξαρτήματα:

- το μαγκάλι καύσης
- η αντίσταση

Δεν καλύπτονται από εγγύηση:

- το γυαλί της πόρτας
- φλάντζες γενικά και της πόρτας
- το βερνίκωμα
- τα φαγεντιανά
- το τηλεχειριστήριο
- τα εσωτερικά διαφράγματα
- τυχόν βλάβες που έχουν προκληθεί από ανεπαρκή εγκατάσταση ή/και απροσεξία των χρηστών.

Οι εικόνες σε αυτό το εγχειρίδιο είναι καθαρά ενδεικτικές και μπορεί να μην αντιστοιχούν στο προϊόν. Νοούνται ως παράδειγμα για την κατανόηση της λειτουργίας του προϊόντος.