

PT MANUAL DE INSTRUÇÕES

FRIGORÍFICO COMBINADO

DFC7092NA

De Dietrich

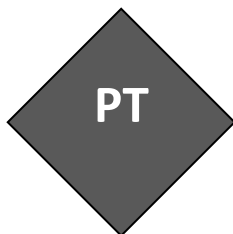

CARA CLIENTE, CARO CLIENTE,

Descobrir os produtos De Dietrich, é experimentar emoções únicas.

A atração é imediata desde o primeiro olhar. A qualidade do design é ilustrada pela estética intemporal e pelos acabamentos cuidados que tornam cada objeto elegante e refinado, em perfeita harmonia uns com os outros.

Em seguida, surge a irresistível vontade de lhes tocar.
O design De Dietrich tira partido de materiais robustos e conceituados, privilegiando a autenticidade.

Associando a tecnologia mais evoluída a materiais nobres, De Dietrich assegura a realização de produtos de alta execução ao serviço da arte culinária, uma paixão partilhada por todos os amantes da cozinha.

Desejamos-lhe muita
satisfação na utilização deste novo aparelho.
Agradecemos a sua confiança.

De Dietrich



Importante: Antes de colocar o seu aparelho em funcionamento, deve ler atentamente este guia de instalação e utilização para se familiarizar o mais rapidamente possível com o seu funcionamento.

INDICE

1 / SEGURANÇA E PRECAUÇÕES IMPORTANTES	4
. Conselhos de segurança e avisos gerais	4
. Respeito pelo meio ambiente e eco conceção	6
. Economias de energia	8
. Conservação de alimentos	8
2 / INSTALAÇÃO DO APARELHO	10
. Conservação antes da colocação	10
. Colocação	10
. Espaço a respeitar	11
. Nivelamento	12
. Ligação elétrica	12
3 / UTILIZAÇÃO E CONSELHOS	13
. Zona fria	13
. Regulação de temperatura	13
. Uso corrente	18
4 / MANUTENÇÃO E LIMPEZA	22
. Limpeza	22
. Substituição da lâmpada	22
5 / ANOMALIAS DE FUNCIONAMENTO	23
6 / SERVIÇO APÓS-VENTA	25

Este guia de instalação e utilização do seu aparelho aplica-se a vários modelos pelo que poderá encontrar ligeiras diferenças em detalhes e equipamento entre o aqui apresentado e o seu equipamento.

1 / SEGURANÇA E PRECAUÇÕES IMPORTANTES

 Este aparelho está em conformidade com as diretrizes da UE.

CONSELHOS DE SEGURANÇA



Para sua segurança e para uma utilização correta do aparelho, antes de instalar e utilizar o aparelho pela primeira vez, leia este manual do utilizador cuidadosamente, incluindo as suas recomendações e avisos.

Para evitar danos, erros e acidentes, é importante assegurar que todas as pessoas que usam o aparelho estão totalmente familiarizadas com as suas instruções de operação e segurança.

Guarde essas instruções e certifique-se de que são transportadas juntamente com o aparelho caso este seja mudado de lugar ou vendido, para que os utilizadores estejam sempre devidamente informados sobre a sua utilização devida e a sua segurança.

O fabricante não se responsabiliza por danos causados por omissão ou mau uso do aparelho.

SEGURANÇA E AVISOS GERAIS

Este aparelho é indicado exclusivamente a uso doméstico, habitações privadas. Só pode ser utilizado em locais interiores cobertos, fechados e aquecidos como numa cozinha ou outro compartimento com as mesmas especificações. A sua utilização em espaços comuns ou de uso profissional não correspondem ao uso definido pelo fabricante.



Mantenha o aparelho longe de fontes de calor com chamas durante a instalação, manutenção e utilização. O símbolo ao lado presente na parte posterior do aparelho indica que é uma zona com matérias inflamáveis.

Os agentes de refrigeração e isolamento utilizados no aparelho contêm gases inflamáveis.

Durante o transporte, instalação, manutenção e limpeza do aparelho assegure-se que nenhum dos componentes do circuito de refrigeração sejam danificados. Se for o caso:

- evite as chamas por perto ou qualquer outra fonte de inflamação;
- ventile bem o local onde se encontra o aparelho.



Segurança de instalação

- O seu aparelho deve ser instalado (fixado se necessário) conforme as instruções deste manual a fim de evitar qualquer dano, instabilidade ou má instalação.
- Mantenha-o livre de obstruções nas aberturas de ventilação localizadas no recetáculo do aparelho ou na estrutura incorporada.
- Em nenhuma circunstância modifique a composição do aparelho, qualquer forma que seja. É muito perigoso.
- Assegure-se de que o fio de alimentação não está danificado quando estiver a colocar o aparelho.

- Qualquer dano no fio de alimentação pode provocar um curto circuito e/ou uma eletrocussão.
- Se o fio de abastecimento estiver danificado, tem de ser substituído pelo fabricante, pelo seu serviço pós-venda ou por pessoas de qualificação semelhante, de forma a evitar um perigo.
- Triplas ou blocos de alimentação portáteis não devem ser colocados atrás do aparelho.
- Para os modelos equipados com um dispensador de água ou compartimento de fazer gelo, encha ou ligue apenas a uma fonte de fornecimento de água potável.



Segurança de pessoas vulneráveis

- Este aparelho pode ser utilizado por crianças acima dos 8 anos e pessoas com capacidades físicas, sensoriais ou mentais reduzidas, ou pessoas com falta de experiência e conhecimento se tiverem recebido instruções ou forem supervisionadas relativamente à utilização do aparelho de forma segura e compreenderem os perigos envolvidos.
- As crianças não devem brincar com o aparelho.
- A limpeza e a manutenção efetuadas pelo utilizador não devem ser realizadas por crianças sem supervisão.
- Mantenha todo o material da embalagem longe de crianças, pois há o risco de asfixia.



Segurança de utilização

- Não danifique o circuito de refrigeração.
- Não use dispositivos mecânicos ou outros meios para acelerar o processo de descongelamento além dos recomendados pelo fabricante.
- Não use aparelhos elétricos dentro dos compartimentos de armazenamento de alimentos do aparelho, a não ser que estes tenham sido claramente recomendados pelo fabricante.
- Não armazene substâncias explosivas dentro deste aparelho como aerossóis com propulsão de gases inflamáveis.



Segurança alimentar

Para evitar a contaminação dos alimentos, deve respeitar as instruções seguintes:

- As aberturas de porta de forma prolongada são suscetíveis de levar a um aumento significativo da temperatura dos compartimentos do aparelho.
- Limpe regularmente as superfícies suscetíveis de entrar em contacto com alimentos e sistemas de evacuação acessíveis.
- Para aparelhos com distribuição de água: Limpe os recipientes de água se não tiverem sido usados durante 48 horas; lave bem o sistema de distribuição ligado a uma rede de distribuição de água se a água não tiver sido retirada durante 5 dias.
- Coloque carne e peixe cru nos recipientes do frigorífico adequados, de forma a que não entrem em contacto com outros alimentos, ou que não escorram para outros alimentos.

- Os compartimentos de “duas estrelas” para alimentos congelados servem para armazenar alimentos pré-congelados, armazenar ou fabricar gelado e cubos de gelo.
- Os compartimentos com “uma, duas e três estrelas” não servem para congelar alimentos frescos.
- Se o aparelho de refrigeração ficar vazio de forma prolongada, deve desligá-lo, descongelá-lo, limpá-lo, secá-lo e deixar a porta aberta para prevenir o desenvolvimento de fungos no interior do aparelho.

Respeito pelo meio ambiente



Este símbolo indica que este aparelho não deve ser tratado como resíduo doméstico.
Deve ser eliminado junto de um centro de recolha autorizado.

O seu aparelho contém vários materiais recicláveis. Assim, inclui este logótipo para indicar que os aparelhos usados devem ser colocados num ponto de recolha apropriado.

Informe-se junto do seu revendedor ou de serviços técnicos da sua cidade para conhecer os pontos de recolha dos aparelhos usados mais perto do seu domicílio. A reciclagem de aparelhos usados do fabricante será realizada nas melhores condições, em conformidade com a Diretiva Europeia em matéria de equipamentos elétricos e eletrónicos.

Alguns materiais de embalagem deste aparelho são também recicláveis. Participe na sua reciclagem contribuindo para a proteção do meio ambiente, eliminando-os nos contentores previstos para o efeito.

Em conformidade com as disposições legislativas mais recentes em termos de proteção e respeito pelo meio ambiente, o seu aparelho não contém CFC, mas sim um gás refrigerante chamado R600a. O tipo exato de gás refrigerante utilizado no seu aparelho é também indicado claramente na placa sinalética que se encontra no interior do seu aparelho, na parede esquerda em baixo. O R600a é um gás não poluente que não afeta a camada de ozono e cuja contribuição para o efeito de estufa é quase nula.

Os aparelhos usados devem ser tornados inutilizáveis imediatamente.

Desligue e corte o cabo de alimentação do aparelho. Torne o fecho da porta inutilizável, ou melhor ainda, desmonte a porta para evitar, por exemplo, que uma criança ou um animal fique fechado no interior, por brincadeira.

Eco conceção

Para aceder a informações relativas ao seu modelo, armazenado na base de dados dos produtos, conforme a lei (UE) 2019/2016 e relativo à etiquetagem energética, deve conectar-se ao site de Internet dedicado no endereço <https://eprel.ec.europa.eu/>

Procure a referência do seu aparelho no site de Internet introduzindo a referência do serviço indicado na placa sinalética do seu aparelho.

Outra forma de aceder a informações é apresentando o código “QR” presente na etiqueta energética do seu produto.

Disposição e apresentação do seu aparelho

- Este aparelho não foi destinado a ser usado como um aparelho de integração.
- O seu aparelho foi criado e testado para otimizar o consumo de energia.
- A disposição proposta é a solução ideal para obter um consumo e uma conservação ideal dos alimentos.

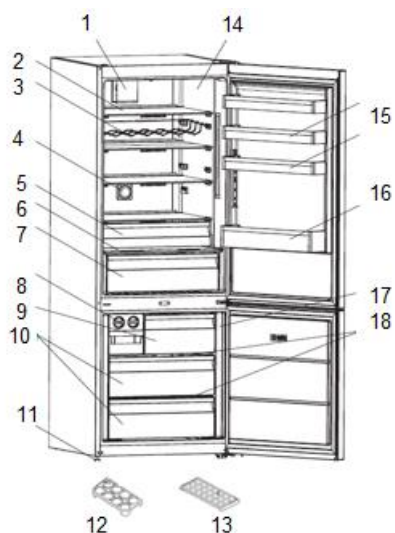

- 1- Ventilador
- 2- Prateleiras do compartimento frigorífico
- 3- Prateleira de garrafas
- 4- Ion tech*
- 5- Fresh Zone
- 6- Topo gaveta legumes
- 7- Gavetas para legumes
- 8- Twist Ice
- 9- Porta superior
- 10- Gavetas do congelador
- 11- Pés reguláveis
- 12- Suporte de ovos
- 13- Cuvete de gelo
- 14- Compartimento frigorífico
- 15- Compartimentos abertos
- 16- Compartimentos garrafas
- 17- Compartimento congelador
- 18- Prateleiras congelador

*Esta ilustração é fornecida apenas a título indicativo, deve verificar o seu aparelho para saber mais.

Apenas uma instalação correta do seu aparelho que respeite as instruções dadas neste guia de instalação e utilização permitirá conservar os seus alimentos em boas condições, e com um consumo de energia otimizado.

Economias de energia

Para limitar o consumo elétrico do seu aparelho:

- Instale-o em local adequado (ver capítulo referente à instalação).
- As portas devem estar abertas o menos tempo possível.
- Não introduza alimentos quentes no frigorífico nem no congelador, especialmente líquidos que libertem uma grande quantidade de vapor como a sopa.
- Verifique o funcionamento ótimo do congelador não deixando acumular demasiado gelo (descongelar assim que a camada tiver 5-6 mm de espessura) e limpe periodicamente o condensador (ver capítulo referente à manutenção).
- Verifique periodicamente as juntas das portas e assegure-se de que fecham com a máxima eficácia. Caso necessite de as substituir, consulte o serviço após venda.
- Nunca regule o aparelho a uma temperatura demasiado baixa.

Conservação de alimentos

Algumas regras a respeitar:

- Respeitar a cadeia de frio e pensar em acionar as funções “Booster” pelo menos 6 horas antes de voltar das compras (para modelos com esta função).
- Limpar pelo menos uma vez por mês a parte do frigorífico (consultar o capítulo Limpeza e conservação).
- Conservar os pratos feitos em casa no frigorífico deixando-os arrefecer previamente.
- Garanta que o seu aparelho está ajustado às temperaturas recomendadas em baixo. As temperaturas de cada compartimento são indicadas para otimizar a conservação dos alimentos e evitar desperdícios.

Grupo	Tipo de compartimento	Temperatura recomendada
Compartimentos para alimentos frescos	Compartimento para alimentos frescos (frigorífico)	+4°C

Grupo	Tipo de compartimento	Temperatura recomendada
Compartimentos para alimentos congelados	Compartimento 0 estrelas (consoante o modelo)	0°C
	Compartimento 1 estrela (consoante o modelo)	-6°C
	Compartimento 2 estrelas (consoante o modelo)	-12°C
	Compartimento 3 estrelas (consoante o modelo)	-18°C
	Gavetas/prateleiras do congelador de 4 estrelas (consoante o modelo)	-18°C

Organizar a colocação dos alimentos nos locais indicados conforme o quadro abaixo:

Compartimentos do frigorífico	Tipo de alimentos
Porta e prateleira do frigorífico	Compotas, bebidas, ovos, condimentos. Não colocar alimentos frescos perecíveis nestas zonas
Recipiente para legumes	Saladas, fruta, legumes, ervas Não guardar bananas, cebolas, batatas ou alho no frigorífico.
Prateleira inferior e gaveta da zona fria (consoante o modelo)	Carne crua, peixe, alimentos muito perecíveis (para um armazenamento de duração limitada). Não guardar fruta e legumes nesta gaveta, pois arrisca que se degradem rapidamente.
Prateleira intermédia	Laticínios
Prateleira superior	Charcutaria, pratos preparados, pratos para reaquecer

Organizar a colocação dos alimentos conforme o quadro abaixo:

Compartimentos do congelador	Logótipos e serigrafia	Tipo de alimentos
Compartimento 0 estrelas		Para guardar sorvete algumas horas e fazer cubos de gelo. Este compartimento não é indicado para congelar alimentos frescos.
Compartimento 1 estrela	✱	Para guardar produtos congelados algumas horas e fazer cubos de gelo. Este compartimento não é indicado para congelar alimentos frescos.
Compartimento de 2 estrelas	✱ ✱	Para guardar produtos congelados alguns dias e fazer gelado e cubos de gelo. Este compartimento não é indicado para congelar alimentos frescos.
Compartimento de 3 estrelas	✱ ✱ ✱	Para guardar produtos congelados algumas semanas/meses e fazer cubos de gelo. Este compartimento não é indicado para congelar alimentos frescos.
Gavetas/prateleiras do congelador de 4 estrelas		Para congelar alimentos e armazenar: <ul style="list-style-type: none"> - Carne, peixe (prateleira/gaveta inferior). - Legumes, batatas fritas (prateleira/gaveta intermédia). - Gelado, fruta, pratos preparados (gaveta/prateleira superior)

2 / INSTALAÇÃO DO APARELHO

Conservação antes da colocação

Antes de colocar o aparelho no lugar e de o ligar à eletricidade, lave as paredes e os acessórios internos com água tépida e sabão neutro para eliminar o odor típico dos produtos novos, e seque bem.

ⓘ Não utilize detergentes ou agentes de limpeza abrasivos, que possam danificar o revestimento.

Na primeira utilização ou após um período de não utilização, antes de colocar alimentos no compartimento, deixe o aparelho a funcionar pelo menos 2 horas usando as configurações mais elevadas.

Colocação



Advertência! Nunca exponha o aparelho a uma chama.

- Coloque o aparelho numa divisão seca e arejada.
- O aparelho deve ser colocado longe de fontes de calor tais como radiadores, caldeiras, raios solares, etc.
- O seu aparelho foi criado para um funcionamento ideal a uma certa temperatura ambiente. Foi criado para uma “classe climática” particular. Esta classe climática é indicada com clareza na placa sinalética (Ver capítulo “Contacto”). O frigorífico pode não manter temperaturas interiores satisfatórias se funcionar fora dos limites de temperaturas da classe climática atribuídos. Deve fazer com que a colocação escolhida respeite estes limites de temperatura:

Classe	Temperatura ambiente
SN	Este aparelho de refrigeração é indicado para ser utilizado a temperaturas ambientes entre 10 °C e 32 °C
SN-ST	Este aparelho de refrigeração é indicado para ser utilizado a temperaturas ambientes entre 10 °C e 38 °C
SN-T	Este aparelho de refrigeração é indicado para ser utilizado a temperaturas ambientes entre 10 °C e 43 °C
N	Este aparelho de refrigeração é indicado para ser utilizado a temperaturas ambientes entre 16 °C e 32 °C
ST	Este aparelho de refrigeração é indicado para ser utilizado a temperaturas ambientes entre 16 °C e 38 °C
T	Este aparelho de refrigeração é indicado para ser utilizado a temperaturas ambientes entre 16 °C e 43 °C

- Conforme o precedente, não coloque o seu aparelho em varandas, terraços, garagens, etc. O calor excessivo no verão e o frio no inverno impedem o seu bom funcionamento e, como resultado, a boa conservação de alimentos.
- Deve garantir-se um nivelamento adequado através do ajuste de um ou vários pés ajustáveis situados na parte inferior do armário (ver parágrafo “nivelamento do aparelho”).
- Se o seu aparelho estiver equipado com rodas, lembre-se de que servem apenas para facilitar pequenos movimentos. Não as use para deslocar o aparelho em trajetos longos.

Espaço a respeitar

- Escolha um local que não esteja diretamente exposto à luz solar.
- Escolha um local que seja suficientemente grande para que as portas possam abrir facilmente.
- Preveja uma distância de segurança à direita, à esquerda, atrás e por cima do aparelho aquando da colocação do mesmo. Isto permitirá otimizar as performances do produto, de reduzir o consumo de energia e limitar a fatura da eletricidade (ver desenho abaixo).
- Assegure-se de que o ar possa circular livremente em volta do aparelho.

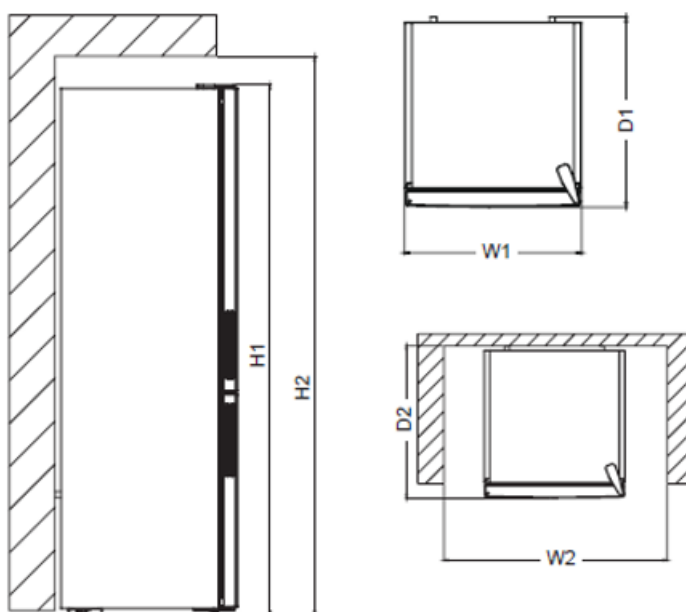

Dimensões globais*		
H1	mm	1920.0
W1	mm	700.0
D1	mm	712.0

* medidas sem puxador

Espaço necessário à utilização**		
H2	mm	2070.0
W2	mm	800.0
D2	mm	790.8

**contando o puxador; para assegurar a livre circulação do ar de refrigeração

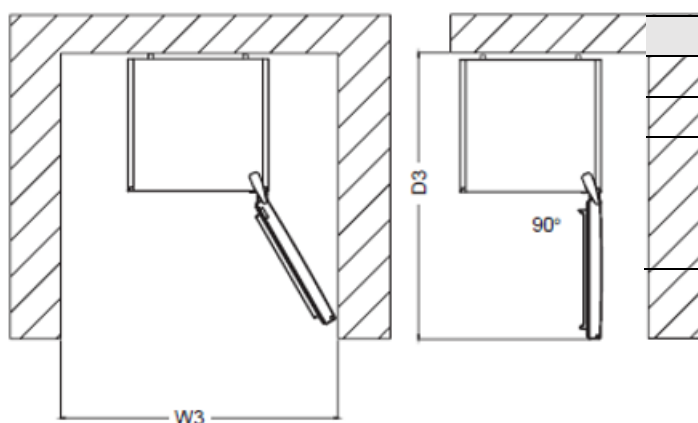

Espaço global necessário à utilização***		
W3	mm	1301.3
D3	mm	1390.3

***contando o puxador; para assegurar a livre circulação do ar de refrigeração e a abertura da porta permitindo aceder a todos os equipamentos internos

Nivelamento do aparelho

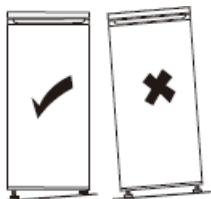

Selecione um espaço para instalar o frigorífico sobre uma superfície plana.

Se o aparelho não estiver nivelado, as portas não ficarão corretamente alinhadas e a estanquicidade dos compartimentos poderá não ser assegurada.

Para o nivelar lateralmente, ajuste os 2 pés reguláveis pela frente.

Uma vez instalado, verifique que está ligeiramente inclinado para trás para facilitar a abertura da porta. Se necessário, ajuste os pés reguláveis.

Para ajustar os pés pela frente, proceda da seguinte forma:



Ligação elétrica



Aviso! Deve ser possível desligar o aparelho da alimentação principal, a tomada deve ser de fácil acesso após a instalação.

- A instalação elétrica deve cumprir as normas em vigor e deve ser capaz de resistir à potência nominal mencionada na placa sinalética.
- A tomada deve ser facilmente acessível, mas estar fora do alcance de crianças.
- Para sua segurança, este aparelho deve ser ligado à terra. Se a tomada não estiver ligada à terra, consulte um electricista qualificado para ligar o seu aparelho às regulamentações em vigor em conformidade.
- Não utilize uma extensão, nem um adaptador, nem uma ficha múltipla.
- Não devem ser colocadas fichas triplas nem blocos de alimentação portáteis na parte traseira do aparelho.

O fabricante não assume qualquer responsabilidade se as precauções de segurança supramencionadas não forem respeitadas. **Em caso de incerteza, contacte o seu instalador.**

3 / UTILIZAÇÃO E CONSELHOS

Indicador “ZONA FRIA”



Vai encontrar este símbolo no seu frigorífico.

Ele indica onde se situa a zona mais fria do vosso frigorífico, cuja temperatura é igual ou inferior a +4°C.

O indicador de temperatura permite controlar o bom funcionamento do vosso frigorífico.



Regular o termóstato



Temperatura correta

Atenção!

A abertura prolongada da porta pode causar um aumento interior da temperatura.

Assim, o indicador deve ser lido nos 30 segundos após a abertura da mesma para que a leitura seja correta.

Regulação da temperatura

Painel de comandos

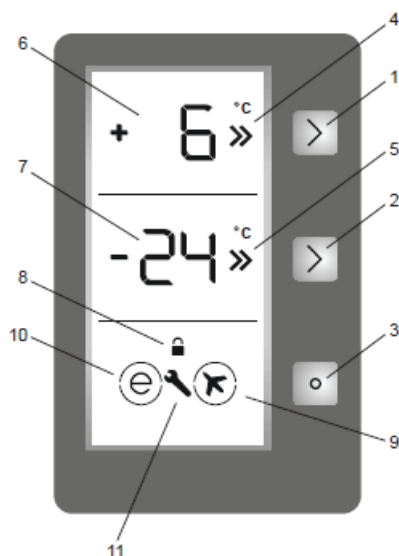

Assim que o aparelho seja ligado pela 1ª vez, as luzes interiores podem acender-se com um minuto de retardamento devido aos testes de abertura.

Utilização do painel de comandos

1- Tecla de regulação do frigorífico. Prima para modificar a temperatura do frigorífico: 8, 6, 5, 4, 2°C e para ativar o modo super refrigeração

2- Tecla de regulação do congelador. Prima para modificar a temperatura do congelador: -16, -18, -20, -22, -24°C e para ativar o modo super congelação

3- Ativação dos modos Eco e Férias

4- Indicador da temperatura do frigorífico

5- Indicador da temperatura do congelador

6- O indicador da temperatura do frigorífico ou do super refrigeração SC aparece aqui

- 7- O indicador da temperatura do congelador ou da super congelação SF aparece aqui
- 8- Visor segurança para crianças
- 9- Visor modo Férias
- 10- Visor modo Eco
- 11- Visor Alarme: acende se deteta algum problema ao nível dos captores ou da produção de frio

Parâmetros das temperaturas do frigorífico

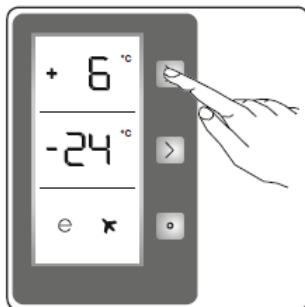

- A temperatura inicial do frigorífico é de +4°C.
- Prima uma vez na tecla do frigorífico. Quando a tecla é premida pela primeira vez, aparece o último valor definido no ecrã.
- Quando quiser mudar a temperatura, de cada vez que premir a tecla, uma temperatura inferior é definida (+8, +6, +5, +4, +2°C e super refrigeração).

Parâmetros das temperaturas do congelador

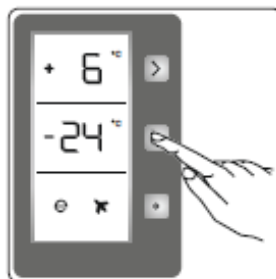

- A temperatura inicial dos congeladores é de -18°C.
- Para regular a temperatura do congelador prima uma vez na tecla do congelador. Quando a tecla é premida pela primeira vez, aparece o último valor definido no ecrã.
- Quando quiser mudar a temperatura, de cada vez que premir a tecla, uma temperatura inferior é definida (-16, -18, -20, -22, -24°C e super congelação).

Modo super congelação

Este modo permite congelar mais rapidamente os alimentos preparados frescos e é igualmente útil quando se coloca uma grande quantidade de alimentos ao mesmo tempo após as compras. É necessário ativar este modo 24h antes de colocar os alimentos ou, caso não seja possível, pelo menos 3h antes. Após 24h o aparelho volta automaticamente à regulação precedente.

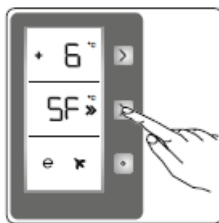

- Prima a tecla até que apareça no ecrã SF (super congelação).
- O sinal sonoro confirma que o modo está definido.
- O indicador de temperatura do compartimento congelador selecionado indica SF.

Assim que este modo está ativo:

- é possível regular a temperatura do frigorífico, permanecendo ativa a super congelação.
- não é possível selecionar os modos Eco e Férias.

- Este modo pode ser desativado da mesma forma que selecionou, mas deve ser mantido ativo pelo menos 24h.

Modo super refrigeração

Este modo permite arrefecer e conservar uma grande quantidade de alimentos no compartimento assim como arrefecer bebidas rapidamente.

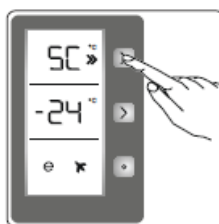

- Prima a tecla de regulação do frigorífico até que SC (super refrigeração) se afixe no ecrã.
- O sinal sonoro confirma que o modo está definido.
- O indicador de temperatura do frigorífico indica SC.

Assim que este modo está ativo:

- é possível regular a temperatura do congelador, permanecendo ativa o super refrigeração.
- não é possível selecionar os modos Eco e Férias.

- Este modo pode ser anulado, procedendo da mesma forma que o selecionou.

Modo ECO

Este modo permite economizar energia em períodos de uso menos frequentes ou de ausência de casa. Funciona em temperatura ótima economizando energia.

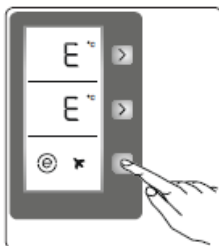

- Prima a tecla Modo até que um círculo apareça em volta do visor Eco. O círculo pisca 3 vezes e um sinal sonoro duplo confirma que o modo está definido.

- Os indicadores de temperatura do frigorífico e congelador marcam E.

O círculo em volta do visor Eco e o E permanecem até ao fim do modo.

Assim que este modo está ativo:

- é possível regular a temperatura do frigorífico e do congelador.

- os modos Super refrigeração e Super congelação podem ativar-se mas anulando o modo Eco.

- o modo Férias pode ativar-se anulando o modo Eco.

- Para anular o modo, prima de novo a tecla Modo. Assim que estiver desativado, os valores de regulação pré-selecionados regressam.

Modo férias

Este modo deve ser ativado quando o aparelho não for usado durante um longo período de tempo. Isto permite que o frigorífico vá funcionar de forma mais económica. Deve esvaziar o frigorífico quando ativar este modo.

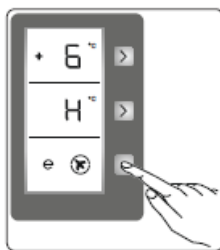

- Prima a tecla Modo até que apareça um círculo em volta do visor Férias.

O círculo pisca 3 vezes e um sinal sonoro duplo confirma que o modo está definido.

- O indicador de temperatura do congelador marca H.

O círculo em volta do visor Férias e o H permanecem até ao fim do modo.

Assim que este modo está ativo:

- é possível regular a temperatura do frigorífico e do congelador.

- os modos Super refrigeração e Super congelação podem ativar-se mas anulando o modo Férias.

- o modo Eco pode ativar-se anulando o modo Férias.

- Para anular o modo, prima de novo a tecla Modo. Assim que estiver desativado, os valores de regulação pré-selecionados regressam.

Função bebidas frescas

Este modo é utilizado para refrescar bebidas durante um intervalo de tempo regulável.

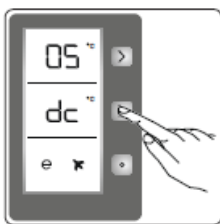

- Prima a tecla congelador durante 3 segundos.

As letras "dc" afixam-se no visor na parte do congelador e o número 05 pisca na parte do frigorífico.

Prima a tecla Frigorífico para regular a duração (05-10-15-20-25-30 minutos). Se nenhuma tecla for premida durante 2 segundos, a duração fica definida.

A contagem regressiva começa a partir da duração escolhida, minuto a minuto. A duração restante pisca no ecrã.

- Um sinal sonoro indica que o tempo terminou.
- Para anular e/ou extinguir o modo, prima de novo a tecla de regulação do congelador durante 3 segundos.

Assim que o modo estiver ativado:

- Regule a duração em função da temperatura das garrafas antes de as colocar no aparelho. Por exemplo, a duração está inicialmente definida para 5 minutos. Ao fim desta duração, se as garrafas ainda não estiverem frescas, pode definir mais 5 ou 10 minutos.
- Verifique regularmente a temperatura das garrafas. Retire as que considerar suficientemente frescas já que podem rebentar caso se coloquem no aparelho demasiado tempo neste modo ativado.

Modo economizador de visor

Este modo permite economizar energia extinguindo todas as luzes do painel de comandos enquanto este estiver inativo.

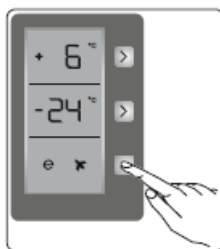

- O modo economizador de visor é automaticamente ativado após 30 segundos.
- Prima qualquer tecla para reacender o visor.

Caso não anule o modo economizador de visor ou não prima nenhuma tecla durante 30 segundos, o painel permanece apagado.

Para desativar este modo:

Prima em qualquer tecla para ativar as teclas, prima a tecla modo e mantenha-a premida uns 3 segundos.

Um sinal sonoro indica que o modo está definido.

Para reativar o modo economizador de visor, prima a tecla modo e mantenha-a premida cerca de 3 segundos.

Função segurança das crianças

Esta função permite bloquear as teclas do ecrã a fim de impedir a modificação dos parâmetros.

- Prima simultaneamente as teclas de regulação do congelador e do frigorífico durante 3 segundos.
- Para desativar a função efetue a mesma operação.

Alarme de porta aberta

O alarme aciona caso a porta do frigorífico e/ou congelador estejam abertas demasiado tempo. Após 2 minutos, a luz interna pisca e emite um sinal sonoro. Extingue-se assim que fechar a porta.

Uso corrente

O seu frigorífico vem equipado com prateleiras, gavetas e compartimentos com logótipos diferentes que ajudam a guardar os alimentos no local mais apropriado.

Utilização das prateleiras

As paredes do frigorífico vêm equipadas com uma série de calhas que permitem posicionar as prateleiras conforme desejado.

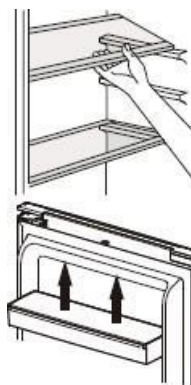

Posicionamento das prateleiras de porta

As prateleiras de porta podem ser retiradas para facilitar a limpeza. Para o fazer, puxe progressivamente a prateleira na direção indicada pelas setas até a retirar completamente. Depois de a limpar, volte a colocar no local desejado.

Meia prateleira rebatível

A meia prateleira permite obter mais espaço de arrumo. Empurre a parte da frente e faça-a correr até ficar por cima da restante metade. Assim que pretender, volte a colocá-la na posição inicial.

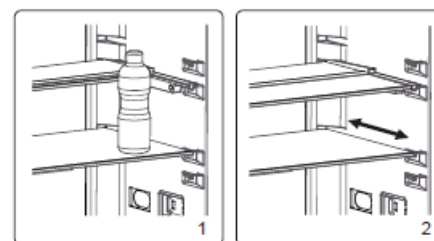

Regulador de humidade

Se a gaveta de legumes estiver cheia, o regulador de humidade na parte anterior do compartimento deve estar aberto. Isto permite ao ar entrar na gaveta e controlar a humidade para aumentar a duração dos alimentos.

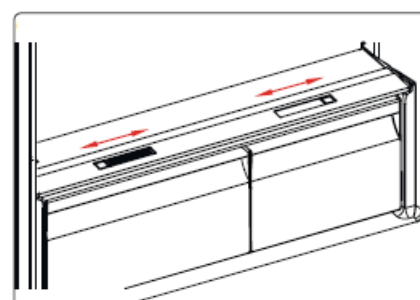

(imagens puramente representativas)

Fresh zone

A conservação dos alimentos no compartimento Fresh Zone do frigorífico permite prolongar a frescura e o sabor. A Fresh Zone é geralmente utilizada para conservar os alimentos frescos como peixe ou carne por exemplo.

Nota: Não coloque alimentos que pretenda congelar ou a cuvette de gelo dentro do frigorífico.

Ultrafresh

A tecnologia Ultrafresh permite eliminar o etileno (um gás emitido naturalmente pelos alimentos frescos) assim como os maus odores da gaveta dos legumes. Desta forma, os alimentos permanecem frescos durante mais tempo.

- A Ultrafresh deve ser limpa uma vez por ano. O filtro deve ser colocado no forno durante umas 2h a 65°C.
- Para limpar o filtro, retire a tampa traseira do local do filtro no sentido da seta.
- O filtro não deve ser lavado com água nem com detergente.

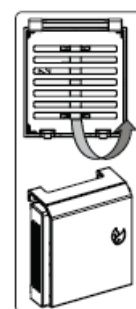

Pure Beam +

A tecnologia Pure Beam + dotada de luz UV e de um sistema de filtração do ar, permite eliminar as bactérias e vírus que existem no seu aparelho. O ar do seu frigorífico fica assim purificado.

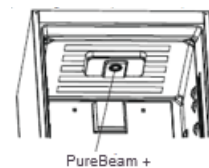

Twist Ice

Este equipamento permite fabricar e extrair cubos de gelo de forma mais fácil do que as cuvetes tradicionais.

- Puxe a gaveta branca e retire o Twist Ice.
- Encha de água até ao nível indicado.
- Volte a colocar a gaveta.
- Assim que o gelo estiver formado, rode os manípulos para fazer cair os cubos no compartimento para o efeito.
- Tire o compartimento para os utilizar.

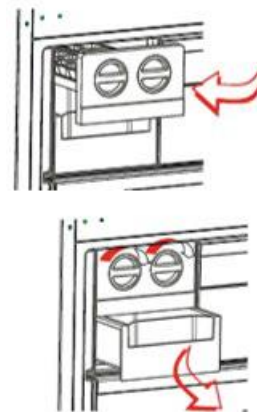

Nota:

Não encha o compartimento de água para fazer gelo; corre o risco de partir.

Conselhos e dicas

- Este frigorífico é um aparelho doméstico que serve para a conservação a curto prazo de alimentos como fruta, legumes, bebidas, etc.
- Não o utilize como um equipamento especializado que permita guardar produtos cuja conservação deve seguir regras de temperatura rigorosas, tais como as dos medicamentos, etc.
- Os alimentos cozinhados devem ser arrefecidos à temperatura ambiente antes de serem colocados no frigorífico.
- É aconselhado colocar os alimentos em recipientes herméticos antes de os guardar no aparelho.
- Não coloque os alimentos diretamente contra a saída de ar, pois arrisca bloquear o fluxo de ar e congelar os alimentos.
- Nunca introduza líquidos voláteis, inflamáveis ou explosivos como dissolventes, álcoois, acetona ou gasolina. Isto pode causar o risco de explosão.
- A porta não deve ficar aberta mais do que necessário.

Conselhos para a refrigeração

- A carne (de todos os tipos) deve ser envolvida num saco hermético e colocada na prateleira de vidro por cima do recipiente para legumes.
- Para maior segurança, não a guarde desta forma mais do que um dia ou dois, no máximo.
- Os alimentos cozinhados, os pratos frios, etc. devem ser cobertos e podem ser colocados em qualquer prateleira.
- A fruta e legumes devem ser cuidadosamente lavados e colocados no compartimento previsto para o efeito.

- A manteiga e o queijo devem ser colocados em recipientes herméticos especiais, envoltos em película de alumínio ou colocados num saco hermético.
- As garrafas de leite devem ser fechadas e guardadas na prateleira para garrafas, na porta.
- Com a poupança de energia em mente, todas as prateleiras, gavetas e outros compartimentos devem ser colocados no lugar previsto.

Cuvetes

Este aparelho pode estar equipado com cuvetes para gelo.

Conselhos de congelação

Para ajudar a tirar o máximo partido do processo de congelamento, aqui tem algumas dicas importantes.

- a quantidade máxima de alimentos que podem ser armazenados em 24 horas é apresentada na placa de classificação;
- o processo de congelamento leva 24 horas. Não pode adicionar mais alimentos durante este período;
- congele unicamente alimentos de boa qualidade, frescos e bem lavados.
- prepare os alimentos em pequenas porções para acelerar o processo de congelamento e descongele apenas a quantidade necessária;
- embale os alimentos em papel de alumínio ou polietileno e assegure que está estanque;
- não deixe que os alimentos frescos e não congelados toquem em alimentos já congelados, evitando um aumento na temperatura dos mesmos;
- não consuma alimentos congelados logo após a retirada do congelador para não correr riscos de queimaduras, mesmo que sejam sorvetes;
- recomenda-se que rotule os alimentos que congela com a data, para poder considerar os tempos de armazenamento;
- para obter cubos de gelo mais rapidamente, coloque as cuvetes nos compartimentos superiores.

Descongelação

Antes de consumidos, os alimentos congelados podem ser descongelados no compartimento do frigorífico ou a uma temperatura ambiente, conforme o tempo disponível.

Alguns alimentos também podem ser cozinhados diretamente à saída do congelador, quando ainda estiverem congelados. Neste caso, o tempo de cozedura será mais longo.

Importante! Em caso de descongelação acidental, devido a, por exemplo, um corte de corrente, consuma rapidamente os alimentos descongelados e nunca volte a congelá-los.



Atenção! Qualquer alimento descongelado nunca deve voltar a congelar-se. Coloque-o no frigorífico e consuma-o assim que possível.

Voltar a congelar um produto descongelado favorece a proliferação de bactérias podendo ser muito prejudicial para a saúde, provocando intoxicações alimentares.

Em caso de dúvida. Cozinhe os alimentos e consuma-os.

Conselhos para o armazenamento dos alimentos congelados

Para garantir um desempenho ideal, respeite as instruções seguintes:

- Assegure-se de que a cadeia de frio foi respeitada pelo fabricante;
- Assegure que os alimentos congelados são rapidamente transferidos da loja para o seu congelador;
- Não abra a porta com demasiada frequência nem deixe a porta aberta mais tempo do que o necessário;
- Depois de descongelados, os alimentos deterioram-se rapidamente e não devem ser congelados novamente;
- Respeite as datas limite de conservação indicadas nos produtos alimentares.

4 / MANUTENÇÃO E LIMPEZA

Atenção:

Desligar o aparelho antes de proceder à limpeza ou qualquer operação de manutenção. Não puxe pelo cordão de alimentação, mas sim retire-o diretamente da ficha.

Limpeza

Por motivos de higiene, limpe regularmente o aparelho (parede e acessórios interiores, exteriores).

Importante! Os óleos etéreos e os solventes orgânicos podem danificar as peças em plástico, por exemplo, sumo de limão, ácido butírico, ácido acético.

- Não deixe que este tipo de substâncias entre em contacto com as peças do aparelho.
- Não utilize detergentes abrasivos.
- Retire os alimentos do aparelho. Guarde-os num lugar fresco e bem embalado.
- Limpe o aparelho e os acessórios interiores com a ajuda de um pano e água morna diluída com vinagre branco e bicarbonato de sódio. Nunca lave os acessórios na máquina da louça.
- Depois de limpar, enxague as superfícies com água doce e seque.
- Quando tudo estiver seco, volte a ligar o aparelho.
- Assegure-se de que não entra água no local da lâmpada nem em nenhum outro componente elétrico.
- Limpe o condensador com uma escova pelo menos 2 vezes por ano. Isto permite poupar energia e melhorar o rendimento do aparelho.

ⓘ Nunca limpe o aparelho com um dispositivo de limpeza a vapor.

Limpeza do orifício de evacuação

Para evitar que a água do descongelamento fique no frigorífico, limpe regularmente o orifício de evacuação na parte de trás da parte do frigorífico. Utilize um produto de manutenção, como indicado no esquema à direita.

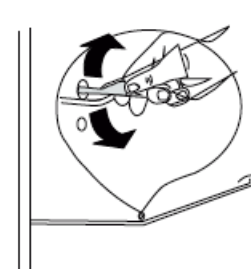

Substituição da lâmpada

Este aparelho contém uma fonte luminosa de classe de eficácia F.

A lâmpada interior é de tipo LED. Para a substituir, deve contactar o seu serviço pós-venda ou técnico habilitado.

5 / ANOMALIAS DE FUNCIONAMENTO



Aviso! Em caso de anomalia, desligue o seu aparelho. Somente um profissional qualificado pode proceder a uma reparação do mesmo.

Em caso de anomalia de funcionamento, verifique os pontos abaixo antes de chamar o serviço após venda ou um outro profissional qualificado.

Tipo de erro	Significado	Causa	Ação
E01	Aviso no sensor		Contacte o serviço após venda
E02	Aviso no sensor		Contacte o serviço após venda
E03	Aviso no sensor		Contacte o serviço após venda
E06	Aviso no sensor		Contacte o serviço após venda
E07	Aviso no sensor		Contacte o serviço após venda
E08	Aviso de falha de tensão	A alimentação elétrica do aparelho deve estar inferior a 170V	- Não é uma avaria no aparelho, mas o erro permite evitar danos no compressor. - Aumentar a tensão para os níveis requeridos. - Se o problema persistir, contacte o serviço após venda.
E09	O compartimento congelador não está suficientemente frio	Este aviso aparece em caso de falha de eletricidade durante um período de tempo prolongado	1- Consuma rapidamente os alimentos armazenados. Não volte a congelar alimentos descongelados. 2- Regule a temperatura do congelador para mais frio ou ative a função super congelação até atingir a temperatura normal. Abra as portas o menos possível. 3- Não coloque alimentos frescos no aparelho até que o problema esteja resolvido. Se o problema persistir, contacte o serviço após venda.
E10	O compartimento frigorífico não está suficientemente frio	Este aviso aparece em caso de falha de eletricidade durante um período de tempo prolongado ou após ter colocado alimentos quentes dentro do aparelho.	1- Regule a temperatura do frigorífico para mais frio ou ative a função super refrigeração até atingir a temperatura normal. - Abra a porta o menos possível até que o problema esteja resolvido. 2- Desimpedir a área do canal de evacuação e evitar ter alimentos perto do sensor. - Se o problema persistir, contacte o serviço após venda.
E11	O compartimento frigorífico está demasiado frio	Vários	- Verifique se o modo super refrigeração está ativado. - Baixe a temperatura do frigorífico. - Verifique os orifícios de evacuação. - Se o problema persistir, contacte o serviço após venda.
O aparelho não funciona		- Está desligado. - Saltou um fusível. - Ficha desligada. - Tomada defeituosa.	- Ligue o aparelho. - Verifique o fusível; substitua se necessário. - Ligue a ficha. - Os problemas elétricos devem ser resolvidos por um técnico.
O aparelho funciona mal.		- Está demasiado carregado. - Portas mal fechadas. - Espaço atrás e dos lados é insuficiente.	- Limite o stock dos alimentos. - Reveja o interior do aparelho. - Deixe o espaço suficiente requerido.

Acumulação de humidade no aparelho	<ul style="list-style-type: none"> - Embalagens húmidas antes de serem colocadas no aparelho. - Portas abertas frequentemente. 	<ul style="list-style-type: none"> - Deve secar as embalagens antes de as colocar no aparelho. - Limitar o número de abertura das portas.
As portas não abrem ou não fecham corretamente	<ul style="list-style-type: none"> - Os alimentos impedem o fecho das portas. - Os compartimentos, gavetas ou prateleiras não estão perfeitamente no lugar. - As juntas de porta estão danificadas ou torcidas. - O aparelho não está nivelado. 	<ul style="list-style-type: none"> - Reveja o interior do aparelho. - Coloque tudo corretamente. - Verifique e trate de substituir se necessário. - Verifique o nível e regule se necessário.
Ruídos anormais	<ul style="list-style-type: none"> - O aparelho não está nivelado. - O aparelho está junto à parede ou a outros objetos. - Um componente, p. ex. o tubo ou a traseira do aparelho está junto à parede. 	<ul style="list-style-type: none"> - Nivele-o. - Desloque o aparelho. - Se necessário dobre com cuidado para libertar o espaço.
Os alimentos não estão a arrefecer.	<ul style="list-style-type: none"> - A temperatura não está regulada corretamente. - A porta ficou aberta demasiado tempo. - Colocou uma enorme quantidade de alimentos nas últimas 24h. - O aparelho está demasiado perto de uma fonte de calor. 	<ul style="list-style-type: none"> - Verifique as notas referentes à regulação da temperatura. - Abra a porta somente quando necessário. - Regule temporariamente o termostato para uma posição mais elevada para arrefecer o aparelho. - Verifique as notas referentes à instalação.
O aparelho arrefece demasiado.	O termostato está demasiado alto.	Regule temporariamente numa posição mais baixa.

❗ Podem ser ouvidos alguns ruídos durante o funcionamento normal do aparelho (ciclo de funcionamento do compressor, descongelamento automático, circulação do gás refrigerante no aparelho, etc.).



Se não encontrar a origem da anomalia de funcionamento, contate apenas o nosso serviço de assistência pós-venda autorizado ou um profissional qualificado.

6 / SERVIÇO APÓS-VENDA

As eventuais intervenções no aparelho devem ser efectuadas por um profissional qualificado depositário da marca.

Aquando da vossa chamada, mencionar a referência completa do aparelho (modelo, tipo, nº de série): estas indicações estão na placa sinalética situada em baixo à esquerda do aparelho (sobre a prateleira ou atrás da gaveta de legumes).

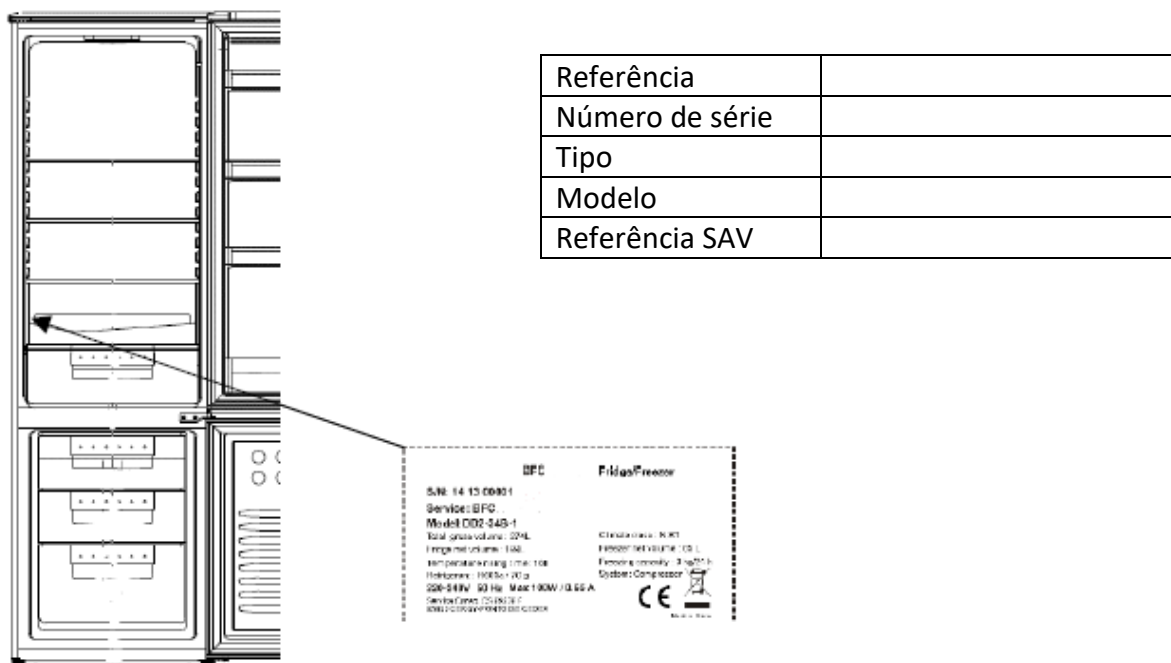

Peças de origem



Aquando de uma intervenção de manutenção, solicitar a utilização exclusiva de peças certificadas de origem.

A duração mínima da disponibilização das peças sobresselentes inscritas na lista do Regulamento Europeu 2019-2019-EU e acessíveis nomeadamente ao utilizador do aparelho, é de 10 anos nas condições previstas pelo mesmo regulamento.

Garantia

Deve contactar o seu revendedor para tirar partido da garantia. O fabricante não oferece garantia comercial do aparelho de refrigeração.