

TEKA



User Manual

RMF 77960 SS

ES PT DE EN

# Manual do utilizador

## Combinado

RMF 77960 SS

### Índice

1. Informações de segurança	Página	1~9
2. Estrutura	Página	10
3. Instalação	Página	11~13
4. Uso diário	Página	14~23

Para sua segurança e para garantir a utilização correta, antes de instalar e utilizar o aparelho pela primeira vez, leia atentamente este manual do utilizador, incluindo os seus conselhos e avisos. Para evitar erros e acidentes desnecessários, é importante garantir que todos os utilizadores do aparelho estão plenamente familiarizados com as suas recomendações de funcionamento e segurança.

### **Segurança de crianças e de pessoas vulneráveis**

- Este aparelho pode ser usado por crianças a partir dos 8 anos de idade e pessoas com doença mental ou falta de experiência e conhecimento, se tiverem supervisão ou receberem instruções sobre como usá-lo. Compreender a segurança e compreender os perigos envolvidos
- Crianças dos 3 aos 8 anos podem carregar e descarregar este aparelho.
- As crianças devem ser supervisionadas para garantir que não brincam com o aparelho.
- A limpeza e manutenção não devem ser feitas por crianças, a menos que tenham mais de 8 anos de idade e sejam supervisionados.
- Manter todos os recipientes fora do alcance das crianças. Existe o risco de asfixia.

- Ao desligar o aparelho, desligue da tomada, corte o cabo de ligação (o mais próximo possível do aparelho) e retire a porta para evitar que as crianças se magoem ou fiquem presas no interior.
- Se este aparelho com juntas magnéticas na porta se destinar a substituir um aparelho mais antigo com uma fechadura de mola (trinco) na porta ou tampa, certifique-se de que desativa a mola antes de eliminar o aparelho antigo. Isto evitará que se torne uma armadilha perigosa para as crianças.

### • **Segurança Geral**

 **Atenção!** Manter as aberturas de ventilação do próprio aparelho ou da estrutura de instalação livres de obstrução.

 **Atenção!** Não utilizar dispositivos mecânicos ou outros meios para acelerar o processo de descongelação que não os recomendados pelo fabricante.

 **Atenção!** Não danifique o circuito de refrigeração.

 **Atenção!** Não utilize outros aparelhos elétricos (tais como máquinas para gelados) no interior de aparelhos de refrigeração, a menos que tal seja aprovado pelo fabricante.

 **Atenção!** Ao posicionar o aparelho, certifique-se de que o cabo de alimentação não está preso ou danificado.

 **Atenção!** Não instale múltiplas extensões ou fontes de alimentação portáteis na parte traseira do aparelho

- Não armazene substâncias explosivas no aparelho, como latas de aerossol com propulsor inflamável.
- O refrigerante isobutano (R-600a) está dentro do circuito de refrigeração do aparelho. É um gás natural com um elevado nível de compatibilidade ambiental, mas é inflamável.
- Durante o transporte e instalação do aparelho, certifique-se de que nenhum dos componentes do circuito de refrigeração está danificado.
- Evite chamas abertas e fontes de ignição - ventile a sala em que o aparelho está localizado
- É perigoso modificar as especificações ou fazer quaisquer alterações a este produto. Qualquer dano ao cabo pode causar curto-circuito, incêndio e/ou choque elétrico.
- Este aparelho destina-se a aplicações domésticas e similares, tais como:
  - Lojas, escritórios e outros ambientes de trabalho;
  - Utilização em casas rurais, hotéis, motéis e outros ambientes residenciais pelos clientes;
  - Alojamento local;
  - Catering e aplicações similares não retalhistas.

 **AVISO!** Os componentes elétricos (tomada, cabo elétrico, compressor e etc.) devem ser substituídos por pessoal certificado e qualificado.

 **Atenção!** A lâmpada fornecida com este aparelho é uma "lâmpada de uso especial", utilizada apenas no equipamento com o qual é fornecida. Esta "lâmpada de uso especial" não é utilizável na iluminação doméstica.

- O cabo de alimentação não deve ser aumentado.
- Certifique-se de que a ficha não está esmagada ou danificada pela parte traseira do aparelho. Uma ficha esmagada ou danificada pode sobreaquecer e provocar um incêndio.
- Certifique-se de que é possível chegar à ficha do aparelho.
- Não puxe o cabo de alimentação.
- Se a tomada estiver solta, não insira a ficha. Existe risco de choque elétrico ou incêndio.
- Não utilize o aparelho sem a lâmpada.
- Este aparelho é pesado. Deve-se ter cuidado ao movê-lo.
- Não retire nem toque em objetos no congelador se as suas mãos estiverem húmidas/molhadas, pois isso pode causar abrasões na pele ou queimaduras frias.
- Evite a exposição prolongada do aparelho diretamente à luz solar.

### **Uso diário**

- Não coloque objetos junto aos componentes plásticos do aparelho.
- Não coloque produtos alimentares diretamente em contacto com a parede traseira.

- Os alimentos que foram descongelados não devem ser congelados novamente.<sup>1)</sup>
- Os alimentos congelados pré-embalados devem ser armazenados de acordo com as instruções do fabricante dos alimentos.
- As recomendações de armazenamento do fabricante do aparelho devem ser rigorosamente cumpridas. Consulte as instruções relevantes.
- Não coloque bebidas carbonatadas ou gaseificadas no compartimento congelador, pois a pressão criada no recipiente pode fazer com que ele exploda, resultando em danos no equipamento.
- Os gelados podem causar queimaduras, se consumidos logo após retirados do congelador.
- Para evitar a contaminação dos alimentos, observe as seguintes instruções:
  - Abrir a porta por longos períodos de tempo pode causar um aumento significativo da temperatura nos compartimentos do aparelho.
  - Limpar regularmente as superfícies que possam entrar em contacto com alimentos, assim como os sistemas de drenagem acessíveis.
  - Limpar o depósito de água se não for utilizado por 48 horas; lavar o sistema de água que está ligado a um sistema de abastecimento (se a água não for removida durante 5 dias).
  - A carne crua e o peixe devem ser armazenados em recipientes no frigorífico, para que não estejam em contacto com outros alimentos ou gotejem sobre outros alimentos.
- Os compartimentos de alimentos congelados de duas estrelas (se indicados no aparelho) são adequados para armazenar alimentos pré-congelados ou fazer gelados e fazer cubos de gelo.

## **Informações de segurança**



1) Se houver um compartimento congelador

- Compartimentos de uma, duas e três estrelas (se indicados no aparelho) não são adequados para congelar alimentos frescos.
- Se o aparelho for deixado vazio por longos períodos, deve ser desligado, descongelado, limpo e seco. A porta deve ficar sempre aberta para evitar a formação de mofo no interior do aparelho.

### **Cuidado e Limpeza**

Antes de qualquer manutenção, desligue o aparelho e desligue a ficha da rede.

- Não limpe o aparelho com objetos metálicos.
- Não utilize objetos pontiagudos para remover o gelo do aparelho. Use um raspador de plástico.<sup>1)</sup>
- Verifique regularmente o fluxo de água descongelada no frigorífico. Se necessário, limpe o orifício do ralo. Se o orifício de drenagem estiver bloqueado, a água acumular-se-á no fundo do aparelho.

### **Instalação**

**Importante!** Para a ligação elétrica, siga cuidadosamente as instruções dos parágrafos específicos.

- Desembale o aparelho e verifique se está danificado. Não ligue o aparelho se este estiver danificado. Comunique de imediato possíveis danos ao estabelecimento onde foi adquirido. Neste caso, guarde a embalagem.

1) Se houver um compartimento congelador



- É aconselhável esperar pelo menos quatro horas antes de ligar o aparelho para permitir que o óleo flua de volta para o compressor.
- Deve estar disponível uma circulação de ar adequada à volta do aparelho para evitar o sobreaquecimento. Para uma ventilação suficiente, as instruções devem ser seguidas durante a instalação.
- Sempre que possível, os espaçadores do produto devem estar encostados a uma parede para evitar o contacto com peças quentes (compressor, condensador) e evitar possíveis queimaduras.
- O aparelho não deve ser colocado perto de radiadores ou fogões.
- Certifique-se de que é possível chegar à ficha após a instalação do aparelho.

## **Reparação**

- Qualquer trabalho elétrico necessário para manutenção deve ser realizado por um electricista qualificado ou por uma pessoa competente.
- A manutenção deste aparelho deve ser realizada por um Centro de Serviço autorizado e só devem ser utilizadas peças sobresselentes originais.

## **Poupança de energia**

- Não coloque alimentos quentes no aparelho;
- Não coloque os alimentos perto uns dos outros, pois impede a circulação de ar.
- Certifique-se de que os alimentos não tocam na parte

traseira do(s) compartimento(s);

- Se houver corte de energia, não abra a(s) porta(s).
- Não abra a(s) porta(s) com frequência.
- Não mantenha a(s) porta(s) aberta(s) muito tempo.
- Não ajuste o termostato para temperaturas demasiado frias;
- Todos os acessórios, como gavetas, prateleiras ou as prateleiras das portas devem ser mantidas no lugar para um menor consumo de energia.

### Proteção Ambiental

 Este aparelho não contém gases que possam danificar a camada de ozono, nem no seu circuito de refrigeração, nem nos materiais de isolamento. O aparelho não deve ser descartado junto com resíduos urbanos e lixo. A espuma isolante contém gases inflamáveis: o aparelho deve ser eliminado de acordo com os regulamentos para aparelhos a obter junto das autoridades locais. Evite danificar a unidade de refrigeração.

Os materiais utilizados neste aparelho marcado com o símbolo  são recicláveis.



Este símbolo no produto ou na sua embalagem indica que este equipamento não pode ser tratado como resíduo doméstico. Em vez disso, deve ser levado ao ponto de recolha adequada para a reciclagem de equipamentos elétricos e eletrónicos. Ao certificar-se de que este produto é eliminado corretamente, ajudará a prevenir possíveis consequências negativas para o ambiente e a saúde humana, que, de outro modo, poderiam ser causadas pelo manuseamento inadequado dos resíduos deste produto.

Para obter informações mais detalhadas sobre a reciclagem deste produto, por favor contacte a sua câmara municipal, o serviço local de eliminação de resíduos domésticos ou a loja onde adquiriu o produto.

### **Materiais de embalagem.**

Os materiais com o símbolo  são recicláveis. Deve eliminar as embalagens em recipientes de recolha adequados para reciclagem.

### **Eliminação do aparelho.**

1. Desligue a ficha da tomada.
2. Corte o cabo de alimentação e elimine-o.



**Atenção!** Durante a utilização, manutenção e eliminação do aparelho, preste atenção ao símbolo semelhante ao do lado esquerdo, que está localizado na parte traseira do aparelho (painel traseiro ou compressor) de cor amarelo ou laranja.

É um símbolo que indica risco e alerta de incêndio. Existem materiais inflamáveis nos tubos refrigerantes e compressor. Fique longe da fonte de incêndio durante o uso, reparação e eliminação.

# ESTRUTURA

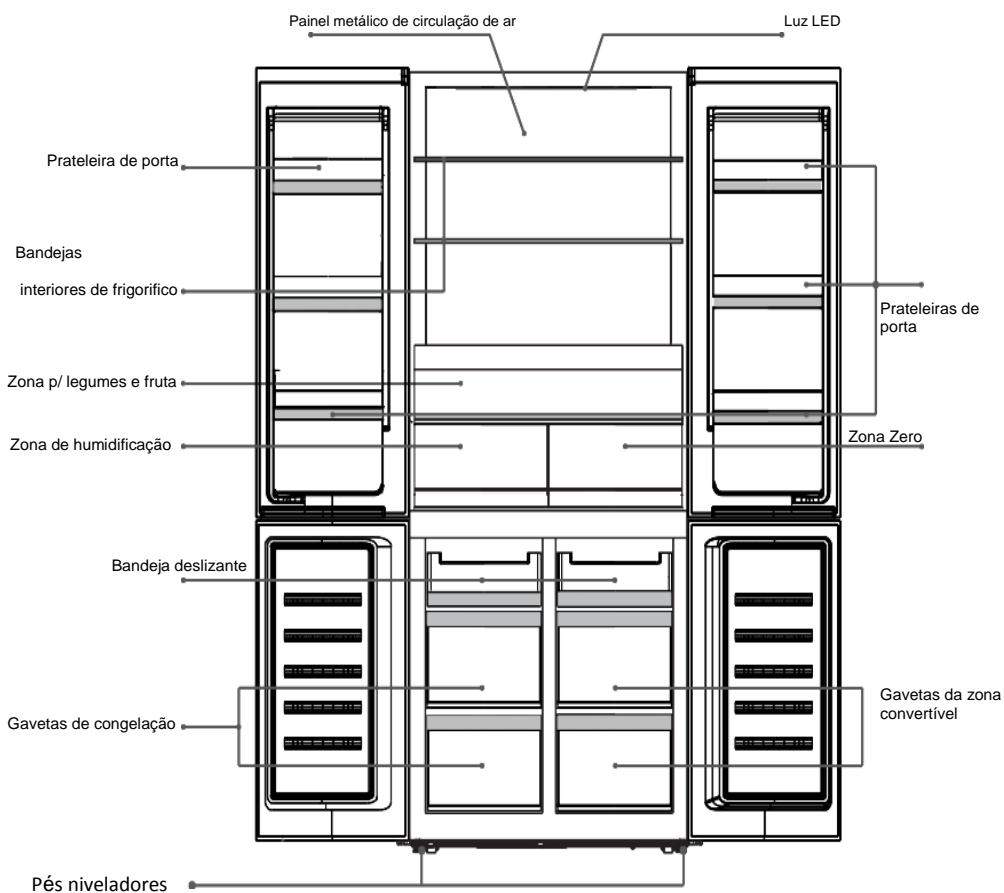

Esta ilustração é meramente orientativas. Por favor, verifique os detalhes no seu aparelho.

# Instalação

## Requisito de espaço

- Mantenha espaço suficiente para a porta aberta.

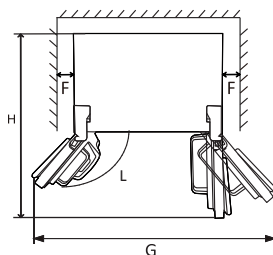
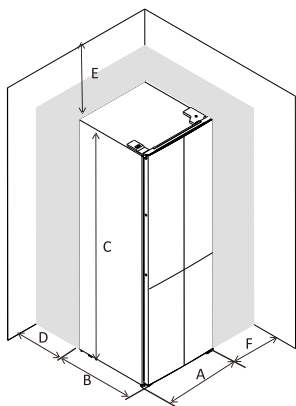

A	905
B	673
C	1900
D	min=50
E	min=50
F	min=50
G	1515
H	1062
L	130°

**Nivelamento:** Para fazer isso, ajuste os dois pés niveladores na frente do aparelho.

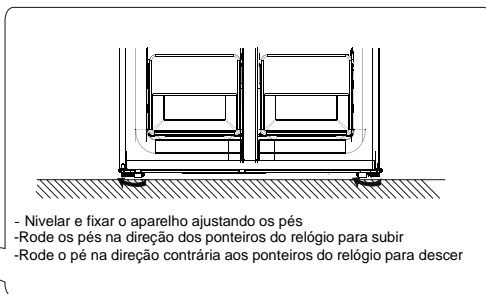
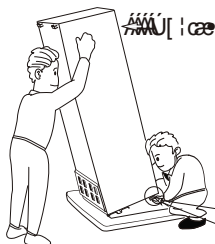

## Nível da porta

Depois de colocar o aparelho com alimentos é possível que as duas portas superiores não estejam alinhadas. Existem 3 anilhas tipo C que são usadas para ajustar as portas. Siga o processo abaixo para nivelar as portas.



1. Antes de verificar o alinhamento das portas, certifique-se de que o aparelho está nivelado.
2. Se a parte superior das duas portas superiores não parecer alinhada, levante ligeiramente a porta inferior e insira as peças "C" com um grampo entre a parte inferior da porta e a dobradiça central.

## Instalação

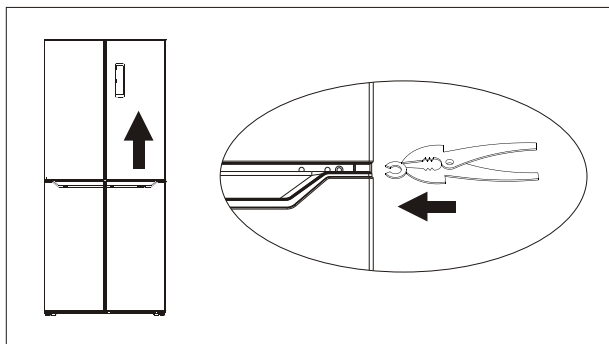

**⚠ Atenção!** Tenha cuidado para evitar que a porta lhe magoe os dedos. Use a ferramenta.

**⚠ Atenção!** Mantenha as peças tipo C longe das crianças para evitar que engulam.

### Blocos de borracha

Há um bloco de borracha em cada porta. Funcionam como uma mola para suavizar o impacto quando a porta se fecha.

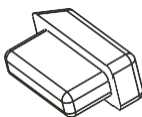

Por favor, não tire os blocos de borracha. Se não estiverem nas portas, retire uma do saco de acessórios e insira-a no orifício da porta.

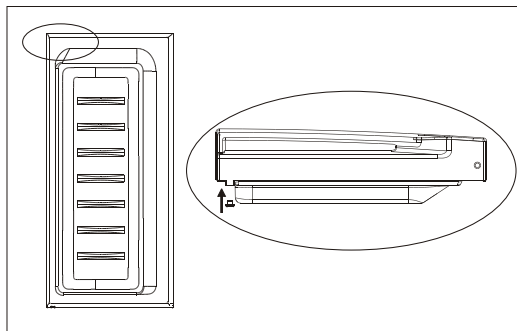

# Instalação

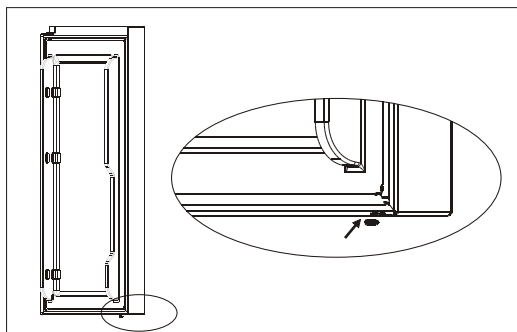

**⚠ Atenção!** Mantenha os clips do tipo C longe das crianças para evitar que engulam, pois são peças pequenas.

## Posicionamento

Instale este aparelho num local onde a temperatura ambiente corresponda à classe climática indicada na placa de identificação do produto.

Para aparelhos de refrigeração de classe climática:

- Temperado: este aparelho de arrefecimento foi concebido para ser utilizado a temperaturas ambientes que variam entre os 10°C e os 32°C; (SN)
- Temperado mediterrânico: este aparelho de arrefecimento destina-se a ser utilizado a temperaturas ambientes que variam entre 16 °C e 32 °C;
- Subtropical: este aparelho de arrefecimento foi concebido para ser utilizado a temperaturas ambientes que variam entre 16 °C e 38 °C;
- Tropical: este aparelho de refrigeração destina-se a ser utilizado a temperaturas ambientes que variam entre 16 °C e 43 °C;

## Localização

O aparelho deve ser instalado longe de fontes de calor como radiadores, caldeiras, luz solar, etc. Certifique-se de que o ar pode circular livremente pela parte de trás do aparelho. Para garantir um melhor desempenho, se o aparelho for colocado sob uma unidade de parede saliente, a distância mínima entre a parte superior do mobiliário e o aparelho deve ser de, pelo menos, 50 mm. No entanto, o aparelho não deve ser colocado sob unidades de paredes suspensas. O nivelamento preciso é assegurado por um ou mais pés ajustáveis na base do aparelho. Este aparelho de refrigeração não se destina a ser utilizado como um aparelho encastrado.

**⚠ Atenção!** Deve ser possível desligar o aparelho da rede elétrica, pelo que a ficha deve ser facilmente acessível após a instalação.

## Ligação elétrica

Antes de ligá-lo, certifique-se de que a tensão e a frequência mostradas na placa de identificação correspondem à fonte de alimentação da sua casa. O aparelho deve ter ligação terra. A ficha do cabo de alimentação é fornecida com um contacto para este efeito. Se a tomada doméstica não tiver terra, ligue o aparelho a uma terra separada de acordo com as normas atuais, em consulta com um electricista qualificado. O fabricante declina toda a responsabilidade se as precauções de segurança acima não forem observadas. Este dispositivo está em conformidade com o E.E.C. Diretivas.

# Utilização

---

## Painel de Controlo

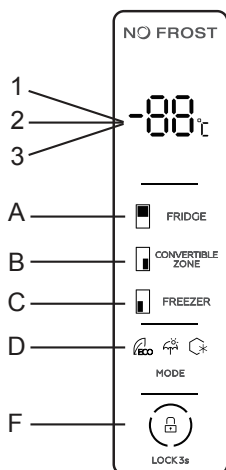

## 1.1 FUNÇÕES

- A. Ajuste da temperatura do frigorífico
- B. Configuração de temperatura da zona conversível
- C. Ajuste da temperatura do congelador
- D. Configurações do Modo ECO, Férias, Super Congelamento
- F. Configurações de bloqueio/desbloqueio

## 2.0 CONDIÇÕES DE FUNCIONAMENTO

- a. O painel de controlo ilumina-se 100% por 3 segundos, funciona exatamente de acordo com as configurações (modo e temperatura) antes de desligar. O sistema bloqueará automaticamente 25 segundos após a última operação. Após o bloqueio, a luz do painel apaga-se 120 segundos após a última operação.
- b. A temperatura do frigorífico/congelador/zona conversível será apresentada separadamente, definindo a temperatura de cada zona.

## 2.1 ECRÃ

- 2.1.1 O painel acender-se-á durante 2 minutos assim que a porta do frigorífico ou congelador estiver fechada e o compartimento for aberto.



# Utilização

---

2.1.2 O painel acender-se-á com qualquer operação, a luz apagará 2 minutos após a última operação.

2.1.3 Visualização durante o funcionamento normal:

Exibição de temperatura: indica a temperatura da configuração atual.

Visor de temperatura do congelador: indica a temperatura da configuração atual. Visor de temperatura do compartimento conversível: indica a temperatura da configuração atual.

## 3.0 CONFIGURAÇÕES DE TEMPERATURA

### 3.1 Controlo da temperatura do compartimento de refrigeração

a. Controlo da temperatura do compartimento de refrigeração:

Esta opção funciona no Modo Definido pelo utilizador e no Supermodo. Depois de entrar no controlo de temperatura do compartimento de refrigeração, este ícone pisca. Ao tocar no ícone consecutivamente, a temperatura mudará em um círculo de "2°C, 3°C, 4°C, 5°, 6°C, 7°C, 8 C, -(off)", após o que a seleção de temperatura é definida com uma intermitência de 5 segundos.

b. Desligar do compartimento de refrigeração:

Pressione a tecla "Controlo de temperatura "do compartimento frigorífico", selecione "- -". Uma mensagem intermitente de 5 segundos significa que a temperatura foi selecionada, ou seja, o compartimento do frigorífico deixará de arrefecer.

### 3.2 Controlo da temperatura do compartimento congelador

Controlo da temperatura do compartimento congelador: Funciona tanto no modo definido pelo utilizador como no modo de férias. Depois de entrar no controlo de temperatura do compartimento congelador, o ícone pisca. Ao tocar na tecla consecutivamente, a temperatura mudaria numa sequência de "-14°C, -15°C, -16°C,-17°C,-18°C,-19°C,-20°C,-21°C,-22°C", após o qual um piscar de 5 segundos define a seleção de temperatura.

### 3.3 Controlo da temperatura do compartimento conversível

a. Controlo de temperatura do compartimento conversível:

Esta opção funciona tanto no modo definido pelo utilizador como noutros modos. Depois de entrar no controle de temperatura, essa tecla pisca. Quando você toca na tecla consecutivamente, a temperatura muda em um círculo de " 5°C,4°C,3°C,2°C,1°C,0°C, -1°C,-2°C,-3°C,-4°C, -5 °C,-6 °C,-7 °C,-8 °C,-9 °C,-10 °C,-11 °C,-12 °C,-13 °C,-14 °C,-15 °C,-16 °C,-17 °C,-18°C,-19°C,-20 °C, --(desligado)", após o qual é definido um piscar de 5 segundos e estabelece a seleção de temperatura.

b. Desligando o compartimento do frigorífico conversível:

Pressione a tecla "Controlo de temperatura do compartimento convertível", escolha "- -", Uma mensagem intermitente de 5 segundos significa que a temperatura foi selecionada, ou seja, o compartimento convertível irá parar o refrigeração.

### 3.4 Modo / Bloqueio / Desbloqueio

a. Ao tocar nesta tecla consecutivamente, o modo de funcionamento do frigorífico mudará em círculo de "Modo Eco- Modo Férias- Modo Super- Modo definido pelo utilizador". Um piscar de 5 segundos significa que a seleção de temperatura foi definida.

b. Pressione por algum tempo para entrar/sair do modo de bloqueio

- Desbloquear: Pressione por 3 segundos no modo de bloqueio, todas as teclas serão desbloqueadas após um sinal sonoro.
- Bloqueio: Pressione por 3 segundos no modo de desbloqueio, todas as teclas serão bloqueadas depois de um sinal sonoro.

# Utilização

---

## 3.5 Pressione o botão

Breve sinal sonoro após cada toque no botão.

Todos os botões só estarão disponíveis no modo desbloqueado.

## 3.6 Função de bloqueio

Quando não há operação em 25 segundos, o display será bloqueado automaticamente.

## 3.7 Modo ECO

Pressione Modo para escolher Modo ECO. O ícone ECO permanece brilhante após 5 segundos de piscar para entrar no modo ECO.

A temperatura do frigorífico e do congelador é ajustada de acordo com a seguinte temperatura

Temperatura ambiente (T)	$T \leq 13^{\circ}\text{C}$	$13^{\circ}\text{C} < T \leq 20^{\circ}\text{C}$	$20^{\circ}\text{C} < T \leq 27^{\circ}\text{C}$	$27^{\circ}\text{C} < T \leq 34^{\circ}\text{C}$	$T > 34^{\circ}\text{C}$
Temperatura do frigorífico	3°C	4°C	5°C	6°C	8°C
Temperatura do congelador	-18°C	-18°C	-18°C	-16°C	-15°C

Os botões "Congelador" e "Frigorífico" não funcionam no modo ECO. A temperatura da zona conversível pode ser livremente ajustada. Sair da configuração do Modo Eco: Escolha o modo, saia do Modo ECO após 5 segundos, entrando no modo selecionado

## 3.8 Modo Férias

Pressione o botão para escolher o modo férias, o ícone permanece brilhante após 5 segundos de piscar.

A temperatura é regulada para 17 °C no compartimento frigorífico, enquanto o ícone férias piscará três vezes em alarme.

A temperatura do compartimento congelador e do compartimento conversível pode ser livremente ajustada.

Sair do modo de férias:

Escolha o modo, saia do modo de férias após 5 segundos, entrando no modo selecionado.

## 3.9 Modo Super Congelação

Modo de congelação:

Temperatura definida para -25 °C no compartimento de congelação, enquanto o ícone de congelamento piscará três vezes em alarme.

A temperatura do compartimento de refrigeração e do compartimento conversível pode ser livremente ajustada.

Sair do modo de congelação:

- Saia manualmente do modo de congelação.
- Durante um período de congelação superior a 50 horas

O modo permanece o mesmo antes de entrar no modo de Super congelação.

## 4.0 Alarme de porta aberta

Se a porta do frigorífico for mantida aberta durante 60 segundos, soará um alarme até que a porta se feche.

# Utilização

---

## Zona multitemperatura

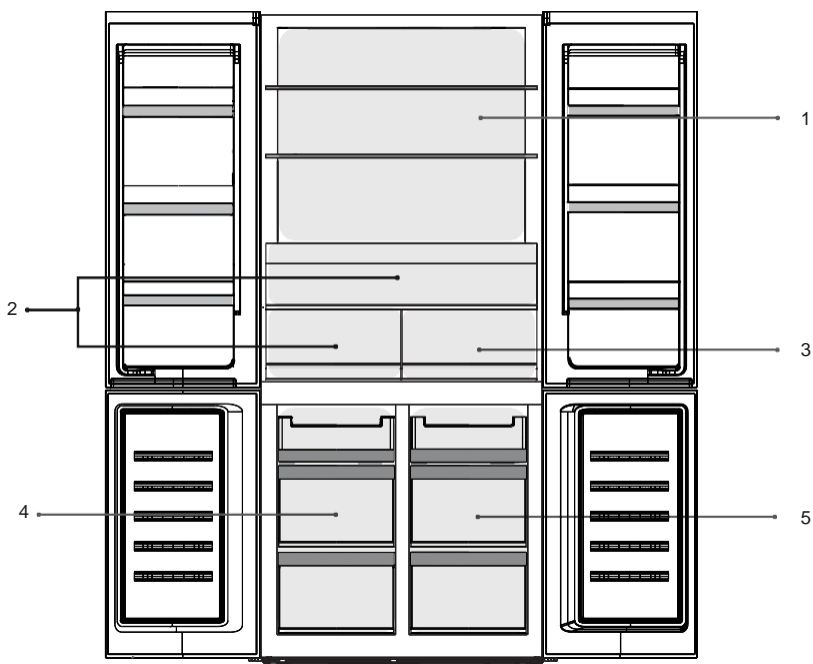

1. Temperatura do frigorífico.  
2°C-8°C/ Desligado. Controlado pelo  
painel de visualização.

2. Temperatura fria. 2°C-8°C

3. Temperatura zona zero: -3°C-0°C

4. Temperatura do congelador. -22°C ~  
-14°C Controlada pelo painel de  
visualização.

5. Temperatura da zona conversível.  
-20 °C ~ 5 °C / desligado  
Controlado pelo painel de visualização

# Utilização

---

## Primeira utilização

### Limpeza do interior

Antes de usar o aparelho pela primeira vez, lave o interior e todos os acessórios internos com água morna e um pouco de sabão neutro para eliminar o cheiro típico de novos produtos e, em seguida, seque-os completamente.

**Importante!** Não utilize detergentes ou pós abrasivos, pois danificarão o acabamento.

### Uso diário

Coloque diferentes alimentos em compartimentos diferentes de acordo com a seguinte tabela:

Compartimentos	Tipo de alimento
Porta ou prateleiras do compartimento frigorífico	<ul style="list-style-type: none"><li>• Alimentos com conservantes naturais, como compotas, sumos, bebidas, condimentos.</li><li>• Não armazene alimentos perecíveis.</li></ul>
Hortaliça	<ul style="list-style-type: none"><li>• Frutas, ervas e legumes devem ser colocados separadamente na gaveta de vegetais.</li><li>• Não guarde bananas, cebolas, batatas, alho no frigorífico.</li></ul>
Prateleira para frigorífico	<ul style="list-style-type: none"><li>• Laticínios, ovos, bolos, massas, pizza</li><li>• Alimentos que não precisam de cozinhar, como alimentos prontos a consumir.</li></ul>
Zona de humidificação	<ul style="list-style-type: none"><li>• Bloqueio de humidade e frescura.</li><li>• Prolonga o prazo de validade.</li><li>• Frutas e legumes frescos.</li></ul>
Zona zero	<ul style="list-style-type: none"><li>• -3°C~0°C, armazenamento independente e hiper fresco.</li><li>• Refrigeração de alimentos para armazenamento de curto prazo, como carne crua, peixe, frutos do mar e assados refrigerados.</li></ul>
Compartimento conversível	<ul style="list-style-type: none"><li>• -20 °C ~ 5 °C, temperatura variável de ampla gama.</li><li>• 3°C~5°C: frutas frescas, legumes.</li><li>• 0°C~2°C: bebidas, cerveja, vinho tinto.</li><li>• -7°C ~ -1 °C: refrigeração de alimentos para armazenamento a curto prazo, como carne crua, peixe, frutos do mar, almôndegas.</li><li>• -20°C~-8°C: refrigeração de alimentos para armazenamento a longo prazo, como carne crua, peixe, frutos do mar, almôndegas.</li></ul>
Compartimento congelador	<ul style="list-style-type: none"><li>• Alimentos para armazenamento a longo prazo.</li><li>• Marisco, peixe, carne, almôndegas, pastelaria congelada.</li></ul>

# Utilização

## Recomendação de ajuste de temperatura

Recomendação de ajuste de temperatura	
Temperatura ambiente	Configurações de temperatura
Verão (acima de 38°C)	Frigorífico regulado a 2°C
	Congelador a -20°C
Normal	Frigorífico regulado para 4°C
	Congelador a -18°C
Inverno (abaixo de 16°C)	Frigorífico regulado para 5°C
	Congelador a -18°C

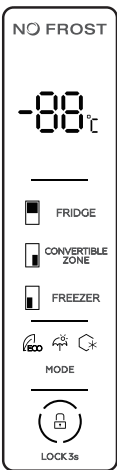

O diagrama mostra um painel de controle vertical com o seguinte conteúdo:

- NO FROST
- 00°C
- FRIDGE
- CONVERTIBLE ZONE
- FREEZER
- MODE
- LOCK.3s

- As informações acima fornecem aos utilizadores recomendações sobre ajuste de temperatura.
- A configuração da temperatura da zona convertível depende da vida útil do alimento.

### Impacto no armazenamento de alimentos

- Nas configurações recomendadas, o melhor tempo de conservação do frigorífico não é superior a 3 dias.
- Nas configurações recomendadas, o melhor tempo de armazenamento do congelador não é superior a 1 mês.
- O melhor tempo de armazenamento pode ser reduzido em outras situações.

# Utilização

---

## Congelação de alimentos frescos

- O compartimento congelador é adequado para congelar alimentos frescos e armazenar alimentos congelados e ultracongelados por um longo tempo.
- Coloque os alimentos frescos que pretende congelar no congelador.
- A quantidade máxima de alimentos que pode ser congelada em 24 horas é especificada na placa de identificação.
- O processo de congelação dura 24 horas: durante este período não adicione outros alimentos para congelação.

## Armazenamento de alimentos congelados

Quando utilizar pela primeira vez ou após um período sem utilização, antes de colocar o produto no compartimento, deixe o aparelho funcionar durante pelo menos 2 horas na configuração mais alta.

**Importante!** Em caso de descongelação acidental, por exemplo, se a corrente estiver desligada por mais tempo do que o valor indicado na tabela de características técnicas em "autonomia", o alimento descongelado deve ser consumido rapidamente ou cozinhe imediatamente e depois volte a congelar (depois de cozinhar).

## Descongelação

Os alimentos congelados ou ultracongelados, antes de serem utilizados, podem ser descongelados no compartimento refrigerado ou à temperatura ambiente, dependendo do tempo disponível para esta operação.

Pode até cozinhar pequenos pedaços ainda congelados, diretamente do congelador. Neste caso, cozinhar levará mais tempo.

## Cubo de Gelo

Este aparelho pode estar equipado com uma ou mais cuvetes de gelo para produzir gelo.

# Utilização

## Acessórios

### Prateleiras móveis

As paredes do aparelho são fornecidas com uma série de guias para que as prateleiras possam ser colocadas como desejado.

Para permitir o armazenamento de embalagens de alimentos de vários tamanhos, as prateleiras das portas podem ser colocadas em diferentes alturas. Para efetuar estes ajustamentos, proceda do seguinte modo: Puxe gradualmente a prateleira na direção das setas até que esteja livre e, em seguida, substitua-a conforme necessário.

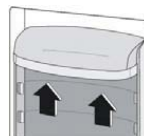
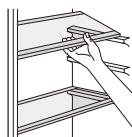

### Dicas e sugestões úteis

Para ajudá-lo a tirar o máximo proveito do processo de congelação, aqui estão algumas dicas importantes:

- A quantidade máxima de alimentos que podem ser congelados em 24 horas. é exibido na placa de identificação.
- O processo de congelação dura 24 horas. Não devem ser adicionados mais alimentos para congelar durante este período.
- Congele apenas alimentos premium, frescos e bem limpos.
- Prepare os alimentos em pequenas porções para permitir uma congelação rápida e completa e para poder descongelar apenas a quantidade necessária mais tarde.
- Envolve os alimentos em folha de alumínio ou polietileno e certifique-se de que as embalagens são herméticas.
- Evitar que alimentos frescos não congelados entrem em contacto com alimentos já congelados, evitando assim um aumento da temperatura destes últimos.
- Os alimentos magros são melhor armazenados e por mais tempo do que os alimentos gordurosos, o sal reduz a vida útil dos alimentos.
- O sorvete de água, se consumido imediatamente após a remoção do congelador, pode causar queimaduras na pele devido ao gelo.
- É aconselhável mostrar a data de congelação em cada embalagem individual para que possa retirá-la do congelador, uma vez que pode provocar queimaduras na pele devido à congelação.

### Dicas para armazenar alimentos congelados

Para obter o melhor desempenho deste aparelho, deve:

- Certifique-se de que o retalhista armazenou corretamente os alimentos congelados comercialmente.
- Certifique-se de que os alimentos congelados são transferidos do armazém de alimentos para o congelador no menor tempo possível.
- Não abra a porta com frequência nem a deixe aberta mais tempo do que o necessário.
- Uma vez descongelados, os alimentos deterioram-se rapidamente e não podem ser recongelados.
- Não exceda o período de armazenamento indicado pelo fabricante do alimento.

### Dicas para refrigerar alimentos frescos

Para um melhor desempenho:

- Não guarde alimentos quentes ou líquidos que evaporem no frigorífico.
- Revestir ou embrulhar alimentos, especialmente se tiverem um sabor / odor forte.
- Produtos cozinhados (todos os tipos): Envolve em sacos de polietileno e coloque nas prateleiras de vidro por cima da gaveta de legumes.
- Por segurança, guarde apenas um ou dois dias, no máximo.
- Alimentos cozidos, pratos frios, etc.: Devem ser cobertos e podem ser colocados em qualquer prateleira.
- Frutas e legumes: Devem ser cuidadosamente limpos e colocados na gaveta especial fornecida.
- Manteiga e queijo: Devem ser colocados em recipientes especiais hermeticamente fechados ou envoltos em papel alumínio ou sacos de polietileno para excluir o máximo de ar possível.
- Garrafa de leite: Estas devem ter tampa e devem ser guardadas nas prateleiras da porta.
- Bananas, batatas, cebolas e alhos, se não forem embalados, não devem ser mantidos no frigorífico.

# Utilização

---

## Limpeza

Por razões de higiene, o interior do aparelho (incluindo os acessórios interiores) deve ser limpo regularmente.



**Atenção!** O aparelho não pode estar ligado à corrente durante a limpeza. Antes de limpar, desligue o aparelho e retire a ficha da tomada ou desligue o quadro. Nunca limpe o aparelho com um aparelho a vapor. A humidade pode se acumular em componentes elétricos, perigo de choque elétrico! Os vapores quentes podem causar danos às peças plásticas. O aparelho deve estar seco antes de voltar a entrar em serviço.

**Importante!** Os óleos etéreos e solventes orgânicos podem afetar as partes plásticas. Exemplo: sumo de limão ou casca de laranja, ácido butírico, produtos de limpeza contendo ácido acético.

- Não permita que estas substâncias entrem em contacto com as partes do aparelho.
- Não utilize produtos de limpeza abrasivos.
- Retire os alimentos do congelador. Guarde-os num local fresco e bem coberto.
- Desligue o aparelho e retire a ficha da rede ou desligue o fusível.
- Limpe o aparelho e os acessórios interiores com um pano e água morna.
- Seque.
- Depois de tudo estar seco, volte a colocar o aparelho em serviço.

## Descrição do descongelamento

É um modelo full no frost que descongela automaticamente.



# Utilização

## Solução de problemas

 **Atenção!** Antes de solucionar problemas, desligue o aparelho da corrente. Apenas um electricista qualificado deve realizar a solução de problemas que não se encontra neste manual. Existem alguns sons durante o uso normal (compressor, circulação de refrigerante).

Problema	Possível causa	Solução
O aparelho não funciona	A ficha não está ligada ou solta	Insira a ficha de alimentação
	O fusível rebentou ou está defeituoso	Verifique o fusível e substitua-o, se necessário
	A ficha está defeituosa	As falhas de rede devem ser corrigidas por um electricista.
O aparelho congela ou arrefece demasiado	A temperatura está muito fria ou o aparelho está a funcionar no modo SUPER.	Rode o regulador de temperatura para uma configuração temporariamente mais quente.
A comida não chega a ser congelada	A temperatura não é adequada.	Por favor, veja a secção de configurações iniciais de temperatura.
	A porta esteve aberta durante muito tempo.	Abra a porta apenas o tempo que for necessário.
	Foi colocada muita comida quente nas últimas 24 horas.	Regule temporariamente a temperatura para um ambiente mais frio.
	O aparelho está próximo de uma fonte de calor.	Por favor, encontre um local diferente.
Grande acumulação de geada na vedação da porta	O vedante da porta não é hermético.	Aqueça cuidadosamente as secções com fugas do vedante da porta com um secador de cabelo. Ao mesmo tempo pode moldar o vedante da porta manualmente.
Ruídos incomuns	O aparelho não está nivelado.	Reajuste os pés.
	O aparelho está em contacto com a parede ou outros objetos.	Mova ligeiramente o aparelho.
	Um componente está em contacto com a parte traseira (entre a parede e o aparelho).	Se necessário, remova cuidadosamente o componente.
Água no chão	O orifício de drenagem de água está bloqueado.	Consulte a secção de limpeza e cuidados.

Se o mau funcionamento reaparecer, contacte um centro de serviço técnico.

## Anexo ao manual de instruções

As funções mencionadas abaixo não são adequadas para todos os modelos, este folheto é apenas uma referência.

Esta lista fornece todos os requisitos de design ecológico (de acordo com o regulamento (UE) 2019/2019 sobre design ecológico e o regulamento (UE) 2019/2016 sobre rotulagem energética, se esses requisitos forem aplicáveis ao seu produto.

Este refrigerador não foi projetado para ser integrado em uma peça de mobília, a menos que indicado de outra forma no manual de instruções.

Gavetas, cestos e prateleiras devem ser mantidos em suas posições atuais, a menos que especificado de outra forma neste documento.

As portas e tampas do refrigerador devem ser removidas antes do descarte, para evitar que crianças ou animais fiquem presos no interior.

Configurações recomendadas:

Geladeira: +4 °C

Freezer: -18 °C

### CONGELAMENTO RÁPIDO

Recomenda-se usar esta função ao colocar uma grande quantidade de alimentos para congelar no congelador. 24 horas antes de congelar alimentos frescos, pressione o botão "Fast Freeze" para ativar a função de congelamento rápido. Quando esta função é ativada, o indicador "Fast Freeze" acende. Decorridas as 24 horas, coloque os alimentos a congelar no congelador. Esta função é desativada automaticamente após 72 horas; Também pode ser desativado manualmente pressionando o botão "Fast Freeze".

### RESFRIAMENTO RÁPIDO

Com a função de resfriamento rápido, é possível aumentar a capacidade de resfriamento do refrigerador. Recomenda-se usar esta função ao colocar uma grande quantidade de alimentos no refrigerador. Para ativar a função de resfriamento rápido, pressione o botão "Fast Cool". Quando esta função é ativada, o indicador "Fast Cool" acende. Esta função é desativada automaticamente após 6 horas; Também pode ser desativado manualmente pressionando o botão "Fast Cool".

Como armazenar alimentos:

Para evitar o desperdício de alimentos, consulte os tempos e

configurações de armazenamento recomendados:

Geladeira: Alimentos diferentes, especialmente frutas e vegetais, têm diferentes temperaturas de armazenamento. O tempo de armazenamento é de 1-3 dias (com configuração de temperatura "média").

Congelador: 1 semana (configuração de temperatura: Min) 1 mês (configuração de temperatura: Max)

Para otimizar a velocidade de congelamento e obter mais espaço de armazenamento, o freezer pode ser usado sem as gavetas embutidas.

A quantidade de alimentos frescos que podem ser congelados em um determinado período de tempo está indicada na placa de dados. Os limites de carga são determinados por cestos, gavetas, prateleiras, etc. Certifique-se de que esses componentes podem ser facilmente fechados após inserir os alimentos.

Para evitar desperdício de alimentos, consulte o manual do usuário para saber os tempos e configurações de armazenamento recomendados.

Informações sobre o modelo podem ser obtidas digitalizando o código QR impresso na etiqueta de energia.

Esta etiqueta também inclui o identificador do modelo, que pode ser usado para consultar o portal de registro em:

<https://eprel.ec.europa.eu>

Este produto contém uma fonte de luz de classe G de eficiência energética (se equipado).