



INSTRUCTION MANUAL

EN

MANUAL DE INSTRUCCIONES

ES

MANUAL DE INSTRUÇÕES

PT

LAVADORA

TKD 1480 INOX



Contents

Safety Precautions	3
Overview of Washing Machine	7
Install Washing Machine	8
Operate Washing Machine	11
Checklist and Preparation before Washing Clothes	11
View of Control Panel	16
Select the procedure	17
Table of Washing Procedures	21
Maintenance	23
Cleaning and Maintenance of Washing Machine Cabinet	23
Troubleshooting	26
Remove the problems.....	27
Appendix	28
Care Lable.....	28
Product Specifications	29
Product Fiches.....	30

Safety Precautions

■ Safety Precautions

- If the supply cord is damaged, it must be replaced by the manufacturer, its service agent or similarly qualified persons in order to avoid a hazard.
- The new hose-sets supplied with the appliance are to be used and that old hose-sets should not be reused.
- This washing machine is for indoor use only.
- The openings must not be obstructed by a carpet.
- (This warning is only for EUROPEAN market) This appliance can be used by children aged from 8 years and above and persons with reduced physical, sensory or mental capabilities or lack of experience and knowledge if they have been given supervision or instruction concerning use of the appliance in a safe way and understand the hazards involved. Children shall not play with the appliance. Cleaning and user maintenance shall not be made by children without supervision.
- (This warning is not for EUROPEAN market) This appliance is not intended for use by persons (including children) with reduced physical, sensory or mental capabilities, or lack of experience and knowledge, unless they have been given supervision or instruction concerning use of the appliance by a person responsible for their safety. Children should be supervised to ensure that they do not play with the appliance.
- Pull out its plug from the power socket before cleaning or maintenance.
- Make sure that all pockets are emptied.

Safety Precautions

- Sharp and rigid items such as coin, brooch, nail, screw or stone etc. may cause serious damages to this machine.
- Pull out its plug and cut off water supply after the operation.
- Please check whether the water inside the drum has been drained before opening its door. Please do not open the door if there is any water visible.
- Pets and kids may climb into the machine. Check the machine before every operation.
- Glass door may be very hot during the operation. Keep kids and pets far away from the machine during the operation.
- Take care that power voltage and frequency shall be identical to those of washing machine.
- Do not use any socket with rated current less than that of washing machine. Never pull out power plug with wet hand.
- To ensure your safety, power cord plug must be inserted into an earthed three-pole socket. Check carefully and make sure that your socket is properly and reliably earthed.
- Children of less than 3 years should be kept away unless continuously supervised.
- Kids should be supervised to ensure that they do not play with the machine.
- Packing materials may be dangerous to the kids. Please keep all packing materials (plastic bags, foams etc) far away from the kids.
- Washing machine shall not be installed in bath room or very wet rooms as well as in the rooms with explosive or caustic gases.

Safety Precautions

- Make sure that the water and electrical devices must be connected by a qualified technician in accordance with the manufacturer's instructions and local safety regulations.
- Before operating this machine, all packages and transport bolts must be removed. Otherwise, the washing machine may be seriously damaged while washing the clothes.
- Before washing the clothes at first time, the washing machine shall be operated in one round of the whole procedures without the clothes inside.
- The washing machine with single inlet valve only can be connected to the cold water supply. The washing machine with double inlet valves can be connected to the hot water and cold water supply.
- Your washing machine is only for home use and is only designed for the textiles suitable for machine washing.
- Flammable and explosive or toxic solvents are forbidden. Gasoline and alcohol etc. shall not be used as detergents. Please only select the detergents suitable for machine washing, especially for drum.
- It is forbidden to wash carpets.
- Be careful of burning when washing machine drains hot washing water.
- Never refill the water by hand during washing.
- After the program is completed, Please wait for two minutes to open the door.
- Please remember to disconnect water and power sup-

Safety Precautions

ply immediately after the clothes are washed.

- Do not climb up and sit on top cover of the machine.
- Do not lean against machine door.
- Please do not close the door with excessive forces. If it is found difficult to close the door, please check if the excessive clothes are put in or distributed well.
- The household washing machine isn't intended to be built-in.
- Cautions during Handling Machine
 1. Transport bolts shall be reinstalled to the machine by a specialized person.
 2. The accumulated water shall be drained out of the machine.
 3. Handle the machine carefully. Never hold each protruded part on the machine while lifting. Machine door can not be used as the handle during the conveyance.
- Notes on disposal:



This marking indicates that this product should not be disposed with other household wastes throughout the EU. To prevent possible harm to the environment or human health from uncontrolled waste disposal, recycle it responsibly to promote the sustainable reuse of material resources. To return your used device, please use the collection systems or contact the retailer where the product was purchased. They return and can take this product for environmental safe recycling.

Overview of Washing Machine

■ Component

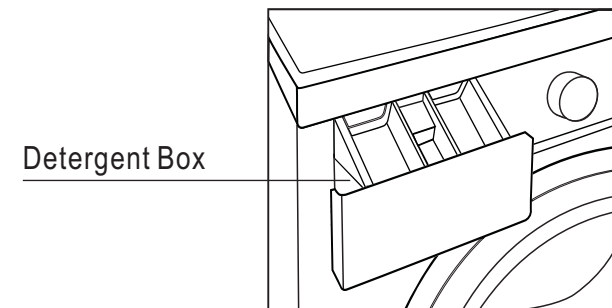
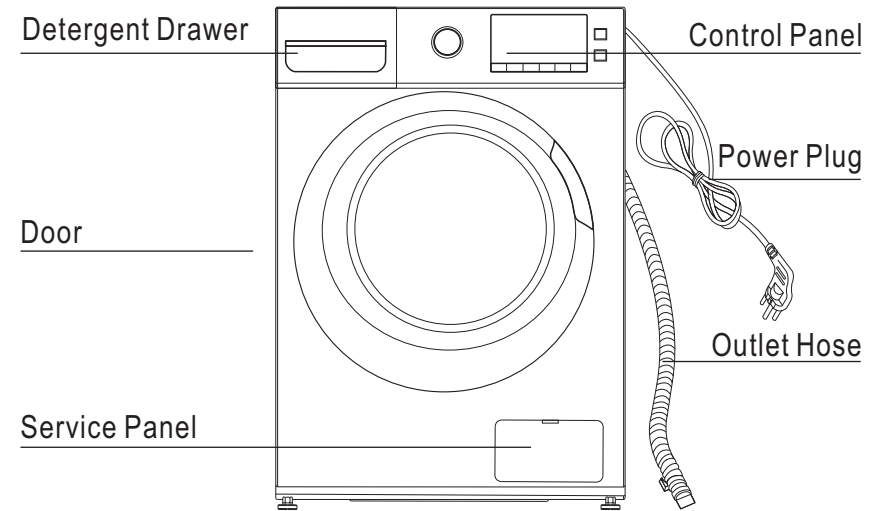

■ Accessories

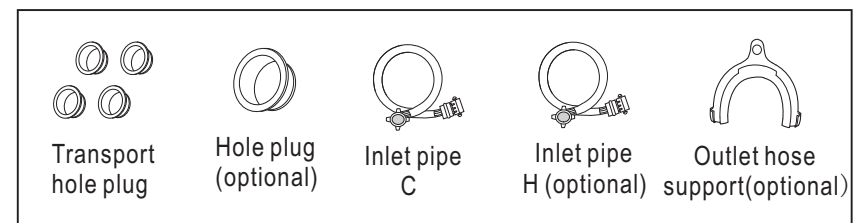

Install Washing Machine

■ Unpacking the washing machine

Unpack your washing machine and check if there is any damage during the transportation. Also make sure that all the items (as shown in Page 5) in the attached bag are received. If there is any damage to the washing machine during the transportation, or any item is missing, please contact the local dealer immediately.

■ Dispose the packing materials

The packing materials of this machine may be dangerous to kids. Please dispose them properly and avoid easy touch by kids. Please dispose the related packing materials according to the relevant local regulations. Please do not throw the packing materials away together with the other daily living rubbishes.

■ Remove transport bolts

Before using this washing machine, transport bolts must be removed from the backside of this machine. Please take the following steps to remove the bolts:

1. Loosen all bolts with spanner and then remove them.
2. Stop the holes with transport hole plugs.
3. Keep the transport bolts properly for future use.

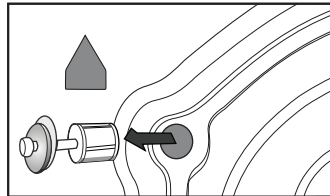

■ Select the location

Before installing the washing machine, the location characterized as follows shall be selected:

- Rigid, dry, and level surface (if not level, please make it level with reference to the following figure "Adjust Leg")
- Avoid direct sunlight
- Sufficient ventilation
- Room temperature is above 0°C
- Keep far away from the heat resources such as coal or gas.

Make sure that the washing machine will not stand on power cord.

Do not install the washing machine on the carpet floor.

■ Adjust Leg

1. When positioning the washing machine, please first check if the legs are closely attached to the cabinet. If not, please turn them to their original positions with hand or spanner and tighten the nuts with spanner.
2. After positioning the washing machine, press four corners on top cover of washing machine in sequence. If the washing machine is not stable when being pressed, this leg shall be adjusted.

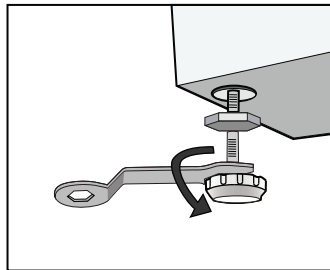

Install Washing Machine

3. Ensure the positioning status of washing machine. Loosen the lock nut with spanner and turn the leg with hand until it closely contacts with the floor. Press the leg with one hand and fasten the nut closely to the cabinet with the other hand.
4. After being locked properly, press four corners again to make sure that they have been adjusted properly. If it is still unstable, it has to repeat Steps 2 and 3.
5. Put a solid cylinder (e.g. pop cans) oppositely on the top cover of the washing machine from the left, right, front and back directions. If the cylinder keeps stable, the washing machine is positioned level. If it rolls, the washing machine is positioned unlevel. The rolling direction is the direction of lower ground surface. Then, the two legs in this direction shall be raised at the same time until the washing machine is level. Steps 1~3 are repeated to make the bottom legs closely against the ground and the nuts shall be locked tightly.

■ Connect inlet pipe

Connect the inlet pipe as indicated in the figure. For the model which has hot valve, please connect the hot valve to hot water tap. Energy will decrease automatically for some program.

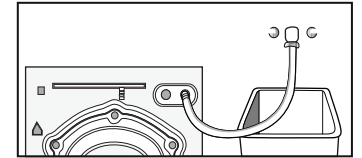

■ Install inlet pipe

1. Connect the elbow to tap and fasten it clockwise.
2. Connect the other end of inlet pipe to the inlet valve at the backside of washing machine and fasten the pipe tightly clockwise.

Notes: after connection, if there is any leakage with hose, then repeat the steps to connect inlet pipe. The most common type of tap shall be used to supply water. If tap is square or too big, then standard tap shall be changed.

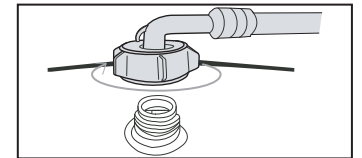

■ Place outlet hose

There are two ways to place the end of outlet hose:

1. Put it beside the water trough.

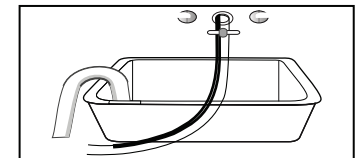

■ Hole plug

This Hole plug is used to jam the hole on the back cabinet.

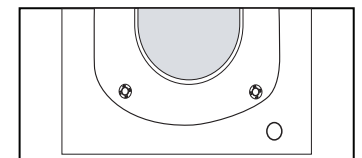

Install Washing Machine

2. Connect it to the branch drain pipe of the trough.

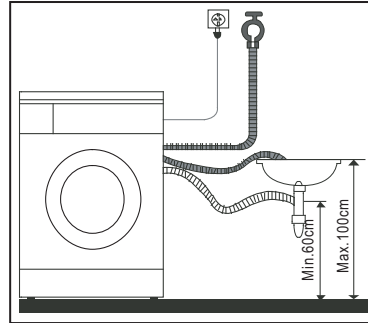
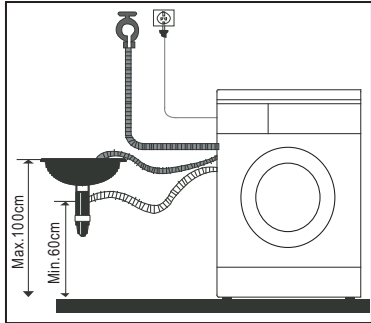

- It can drain the water up and down, outlet hose shall not be installed at a height beyond 100cm and its end shall not be immersed in water.

Position outlet hose properly so that the floor will not be damaged by water leakage.

Notes:

If the machine has outlet hose support, please install it like the following pictures.

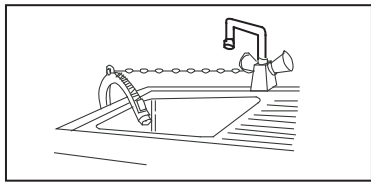

- When installing outlet hose, fix it properly with a rope.
- Position outlet hose properly so that the floor will not be damaged by water leakage.

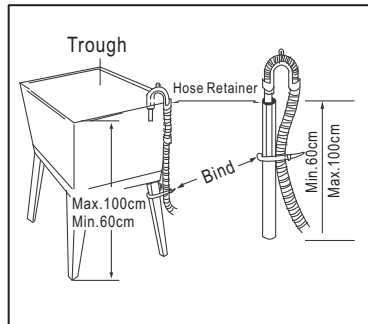

- If outlet hose is too long, do not force it into washing machine as it will cause abnormal noises.

■ Electrical Connection

- As the maximum current through the unit is 10A when you are using its heating function, please make sure the power supply system (current, power voltage and wire) at your home can meet the normal loading requirements of the electrical appliances.
- Please connect the power to a socket which is correctly installed and properly earthed.
- Make sure the power voltage at your place is same to that in the machine's rating label.
- Power plug must match the socket and cabinet must be properly and effectively earthed.
- Do not use multi-purpose plug or socket as extension cord.
- Do not connect and pull out plug with wet hand.
- When connecting and pulling out the plug, hold the plug tightly and then pull it out. Do not pull power cord forcibly.
- If power cord is damaged or has any sign of being broken, special power cord must be selected or purchased from its manufacturer or service center for replacement.

Install Washing Machine

⚠ WARNING

1. **This machine must be earthed properly.** If there is any short circuit, earthing can reduce the danger of electrical shock. This machine is equipped with power cord, which includes plug, earthing wire at earthing terminal.
2. Washing machine shall be operated in a circuit separate from other electrical appliances. Otherwise, power protector may be tripped or fuse may be burned out.

Operate Washing Machine

■ Checklist and Preparation before Washing Clothes

Please read this operation method carefully to avoid the troubles of washing machine and damages of clothes.

Check if the first-washed clothes will be decolorized.

After a white towel touched with liquid detergent is used to wash the invisible corners of the clothes, check if the white towel is stained with clothes' original color.

As for the scarves and those clothes that easily get decolorized among imported clothes, please wash them separately before washing. As for the stains on sleeves, collars and pockets, use the liquid detergent and wash it with brush gently. Finally put them into the washing machine to achieve more ideal washing effects. As for temperature-sensitive clothes, they shall be washed as required in the labels. Otherwise, it may cause color change or distortion.

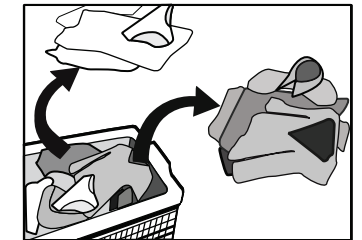

Keep in Mind:

Never put the clothes to be washed in washing machine for a long period of time. Otherwise it may get moldy and cause spots. Therefore, please wash the clothes in time. The clothes also may get color changed or distorted if they are not washed according to the stated washing temperature.

Clothes that can not be washed by washing machine

The clothes that may get distorted if being immersed in water:

Ties, waistcoats, western-style clothes, outer garments etc. may have obvious shrinkage if being immersed in water; the decolorized clothes such as blended spinning clothes of artificial fiber etc.

Operate Washing Machine

Wrinkle-style clothes, embossed clothes, resin clothes etc. may get distorted when being immersed in water. Among cotton and wool materials, the clothes that get easily distorted are wrinkle-style silk, fur products and fur decorations;

Clothes with decoration, long dress and traditional clothes etc are the products to get decolorized easily.

Please do not wash the clothes without material labels and washing requirements.

Never wash the clothes stained with the chemicals such as gasoline, petroleum, benzene, paint thinner and alcohol.

Please pay attention with regard to detergents

"Low bubble" detergent or washing powder or washing powder special for drum washing machine shall be selected according to fiber types (cotton, synthetic fiber, soft products and wool products), colors, washing temperatures, dirty degrees and types. Otherwise, excessive bubbles may be generated and overflowed out of the drawer so that accidents may take place.

Bleacher belongs to alkali type and can damage clothes, so it is suggested to use as little as possible.

Powder detergents can easily leave the residues in the clothes so as to generate the bad smell, so they shall be sufficiently rinsed.

Detergent can not easily get dissolved completely if there is too much detergent or water temperature is rather low. It can remain in clothes, pipes and washing machines to pollute the clothes.

Washing shall follow the weight of clothes, dirty degrees, local water hardness as well as the recommendations from the detergent manufacturers. Please consult the water company if you are not clear of water hardness.

Notes:

Keep detergents and additives in safe and dry places out of touch by kids.

Please take out the items out of the pockets.

Please check the pockets of the clothes to be washed, empty the rigid items such as decorations and coins, otherwise washing machine may be damaged or have abnormal troubles.

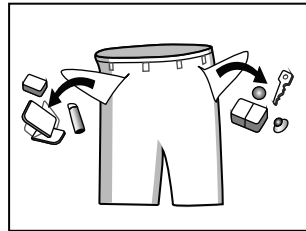

For the clothes to be washed, they are classified according to the following characteristics:

The symbol types of care labels: the clothes to be washed are classified into cotton, blended fiber, synthetic fiber, silk, wool and artificial fiber.

Operate Washing Machine

Color: white and colorful colors shall be identified. All new colorful articles shall be washed in a separate way.

Size: the articles of different sizes are washed together to increase the washing effects.

Sensitivity: soft articles shall be washed separately. As for new pure wool textiles, curtains and silks, the soft washing procedure shall be selected. Check the labels in all washing articles.

The clothes shall be sorted before being put into washing machine. As for the curtains with hooks, the hooks shall be removed before being washed.

The decorations on the clothes may damage the washing machine. As for the clothes with buttons or embroideries, they shall be turned over before being washed.

Clean up fasteners:

Zips shall be zipped close and buttons or hooks shall be fixed. The loose band or ribbon shall be bound together.

 It is suggested to put bras into the pillowslip with zip or buttons sealed to prevent the steel wire from popping out of bras into the drum and damaging the machine.

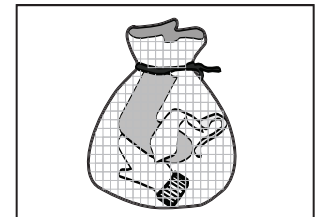

Especially delicate textiles such as laced curtains, straightjackets, small articles (tight socks, handkerchiefs, ties etc.) shall be put into string bag for washing.

When washing a single big and heavy dress such as Turkish towels, jeans, wadded jackets etc., it may easily cause great eccentricity and give alarm due to great unbalance. Therefore it is suggested to add one or two more clothes to be washed together so that draining can be done smoothly.

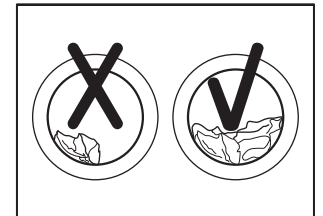

Clean away dusts, stains and pet hairs from the clothes.

The clothes may be damaged and disturb washing effects during the friction between dusts, stains and clothes.

To protect baby skin

Baby articles (baby clothes and towels) including napkins shall be washed separately. If they are washed together with the adults' clothes, they may be infected. Rinsing times shall be increased to ensure the thorough rinsing and cleaning without the detergent residues.

It is suggested that the parts that are easily stained such as white sockets, collars and sleeves etc. shall be hand washed before being put into washing machine to achieve more ideal washing effects.

Please use powder or liquid detergents. The residues of the soap could remain in the gaps of the clothes if soap is used.

Operate Washing Machine

Confirm the washing capacity:

Do not put excessive washings; otherwise it may affect the washing effects. Please confirm the maximum affordable washing quantity according to the following table.

Fiber Type	Maximum Loading Capacity			
	6.0kg	7.0kg	8.0kg	9.0kg
Cotton	6.0kg	7.0kg	8.0kg	9.0kg
Synthetics	3.0kg	3.5kg	4.0kg	4.5kg
Wool	2.0kg	2.0kg	2.0kg	2.0kg
Delicate	2.5kg	2.5kg	2.5kg	2.5kg

The clothes which easily get fuzzed shall be turned over for washing

The clothes which easily get fuzzed shall be washed separately; otherwise the other articles can be stained with dust and thrum etc. Preferably, black clothes and cotton clothes shall be washed separately because they can easily get stained with the thrums of other colors when being washed together.

Please check before washing.

Washing machine shall not wash water-proof materials (ski suits, outside napkin pads, curtains).

As for the fiber products that water can not get soaked easily into such as water-proof cushions, and clothes, it is better not to wash. Otherwise there will be water bursting out or abnormal vibration to cause danger while rinsing and draining so that the clothes also may be damaged. (Such as outside napkin pads, raincoats, umbrella, ski suits, car covers, sleeping sacks etc.)

Cautions during Draining

Draining of normal clothes:

Moistures of washings are drained through drain hole.

Draining of water-proof clothes and fiber products:

In the normal washing and draining status, moistures of water-proof clothes and fiber products can not be drained while washing water is gathered in one direction so that the eccentricity of washing machine is too great and vibration or moving is caused.

Operate Washing Machine

■ Quick start

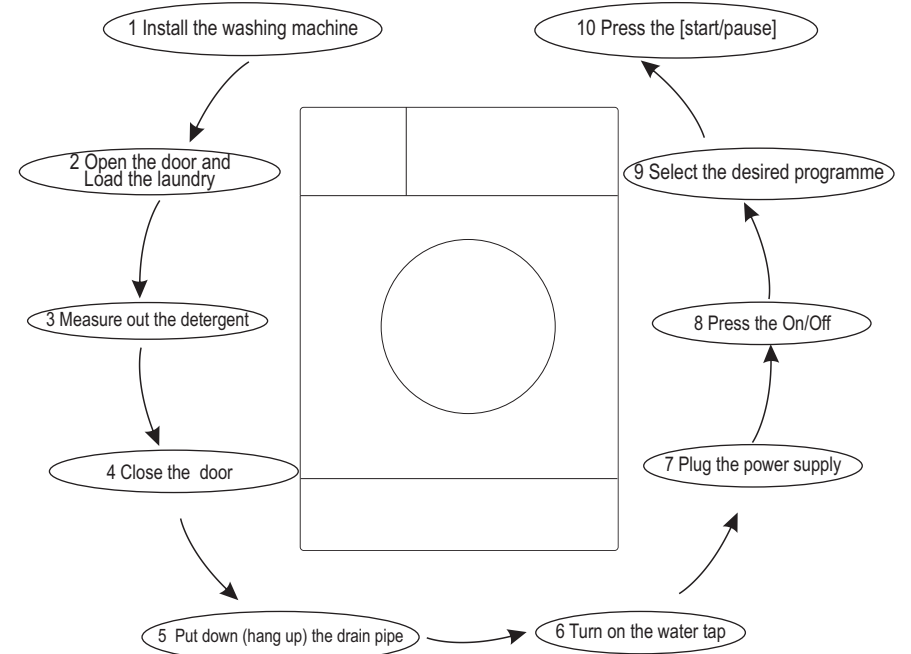

After washing notes:

1. After washing, the washing machine will make the sound;
2. Close the water tap;
3. Press the power and pull out the power plug.

Operate Washing Machine

View of Control Panel

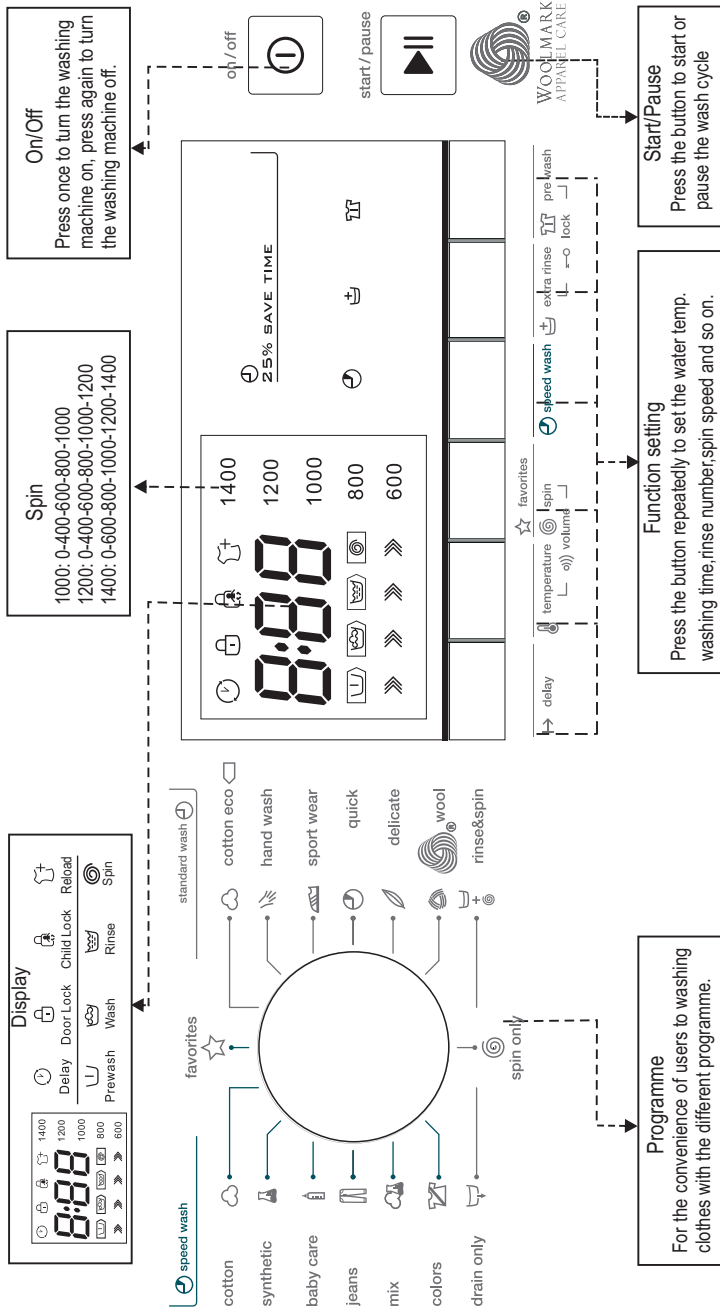

Operate Washing Machine

Washing Clothes at first time

Before washing clothes at first time, the washing machine shall be operated in one round of the whole procedures without clothes in as follows:

1. Connect power source and water.
2. Put a little detergent into the box and close it.
3. Press the button "On/Off".
4. Press the button "Start/Pause".

The drawer is separated as follows:

- I: Pre-detergent or washing powder.
 - II: Main detergent
- ☼ : Washing additive, such as fabric softener or tackifier.

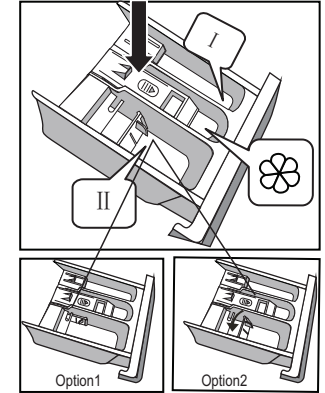

Put detergent into washing machine.

1. Pull out the drawer.
 2. Fill pre-detergent into Case I (when necessary).
 3. Fill detergent into Case II.
 4. Fill softener into Case ☼ when necessary.
- option1: detergent (powder) . option2(liquid)

Notes:

- As for the agglomerated or ropy detergent or additive, before they are poured into the detergent box, it is suggested to use some water for dilution to prevent the inlet of detergent box from being blocked and overflowing while filling water.
- Please choose suitable type of detergent for the various washing temperature to get the best washing effect with less water and energy consumption.

Start up washing machine

Connect the power. Check if water pipes are connected properly. Open the tap completely. Put in the clothes to be washed and fill in the detergent and tackifier. Then press the button "On/Off", Select the proper procedures and functions and press the button "Start/Pause".

Select the procedure

The proper washing procedures shall be selected according to the types, quantities, and dirtiness of the clothes to be washed in combination with the following washing temperature table.

90 °C	Seriously besmirched, pure white cotton or flax (for example: coffee table cloths, canteen table cloths, towels, bed sheets)
60 °C	Moderately besmirched, colorful flax, cotton and synthetic articles with certain decolorizing degree (for example: shirts, night pajamas; Slightly besmirched, pure white flax
40 °C, 30 °C, 20 °C, Cold water	Normally besmirched articles (for example: synthetic and wool)

Notes:

1. The Control panel line chart is for reference only, Please refer to real product as standard.
2. The Control panel could be changed without written notice. Please visit the website of Washing Machine or call up the service line for consultation.
3. When the lights of Speed (600, 800, 1000, 1200, 1400) are off means the speed is 0.

8kg:



"The wool wash cycle of this machine has been approved by The Woolmark Company for the washing of machine washable wool products provided that the products are washed according to the instructions on the garment label and those issued by the manufacturer of this washing machine. M0000."

Operate Washing Machine

First, turn the rotary switch to select the corresponding procedures according to the types of textiles.

Second, select the proper temperature according to the dirtiness. Generally, the higher the temperature is, the more the power is consumed.

Last, select the proper revolution speed. The higher the revolution speed is, the drier the textiles are spun, but higher the noises will also be increased.

The surfaces of delicate textiles will have wrinkles and the working life of washing machine will be shortened.

PLEASE NOTE: to protect the clothes, the lower revolution speed shall be selected for delicate textiles. The main washing procedures depend on the types of the clothes to be washed as follows:

- Cotton

You can select this procedure to wash the daily washable clothes. The washing period is quite long with quite strong washing intension. It is recommended to wash the daily cotton articles, for example: bed sheets, quilt covers, pillowcases, gowns, underwear etc.

- Cotton ECO

To increase the washing effects, main additional washing time is increased.

It is recommended to wash the clothes for babies or worn by the persons with allergic skin.

- Synthetic

You can select this procedure to wash the quite delicate clothes. The procedure is shorter compared with that for cottons and the washing intension is quite gentle. It is recommended to wash synthetic articles, for example: shirts, coats, blending. As for curtains and laced textiles, the procedure "Synthetic" shall be selected. While washing the knitting textiles, detergent quantity shall be reduced due to its loose string construction and easily forming bubbles.

- Delicate

You can select this procedure to wash your delicate clothes. Its washing intension is gentler and revolution speed is less compared with the procedure "Synthetic". It is recommended for the articles to be washed softly.

- Wool

You can select this procedure to wash the wool textiles labeled with "Machine Wash". Please select the proper washing temperature according to the label on the articles to be washed. Furthermore, the proper detergent shall be selected for wool textiles.

- Baby Care

You can select this procedure to wash your baby's clothes, it can make the baby's wear cleaner and make the rinse performance better to protect the baby skin.

- Colors

You can choose the program washing brightly colored clothing, it can protect the bright colors better.

- Quick

This procedure is suitable for washing few and not very dirty clothes quickly.

- Spin Only

Separate spin only procedure. Soap water or rinse water shall be drained out before spinning.

Operate Washing Machine

- Rinse&Spin

Separate Rinse&Spin Procedure.

- Drain Only

Separate Drain only Procedure.

- Mix

You can select this procedure wash the tough clothes, that need much more time and strength. It is used for the daily clothes fo cotton, such as sheets, chained, pillowcases bathrobe and underwear.

- Sport Wear

You can select this procedure to wash the activewear.

- Jeans

This program is specially designed for washing jeans.

- Hand Wash

As for few light dirty clothes, the default temperature of washing is cold.

- My Cycle

Press Spin 3sec. for my cycle to memory the procedure. The default my cycle is cotton.

The main function can be selected as follows:

- Prewash

The Prewash function can get an extra wash before main wash.

- Speed Wash

The function can decrease the washing time.

- Extra Rinse

The laundry will undergo extra rinse once after you select it.

- Delay

Delay function can be set with this button, the delaying the time is 0-24h.

Set the delay function:

1. Select a procedure;
2. Press the Delay button choose the time;
3. Press Start/Pause to commence the Delay operation.

Cancel the Delay function:

Press the Delay button until the display will to be 0h . It should be pressed before starting the program. If the program already started, should press the power button.

Notes: If there is any break in the power supply while the machine is operating, a special memory stores the selected programme and when the power is restored, it continues where it left off.

- Reload

This operation can be executed during the washing procedure. When the drum of the washing machine is still rolling and there is large amount of water with high temperature in the drum. The state is unsafe and the door cannot be opened forcefully. To press «Start/Pause» for 3 sec. to reload, and start the clothes adding in the midway function .

Please follow the steps as bellow:

1. Wait until the drum stops rotation.

Operate Washing Machine

2. The door lock is unlocked.
3. Close the door when the clothes needs are loaded and repress the «Start/Pause» button.

- Child Lock

To avoid that the washing procedure cannot operate normally due to the mis operation by kids during the washing procedure, you can select this function. In this case, the other buttons except On/Off button can not work, at this state ,the machine power off when press the key on/off. The machine remembers the program child lock and the program during powered off when press the key on/off again.

Press Rinse and Pre Wash together 2.5 seconds during the running procedure, the buzzer will beep ,Start/Pause button as well as the rotary switch are locked. Press the two buttons for 2.5 seconds together and buzzer will beep to release to locking. But cut off the power supply , the kid's protection is also release to locking. The kid's protection will not be cancelled after all procedures are completed.

- Bubble Removal Function

Bubble Check Function: Redundant bubbles will occur when there is excessive detergent, which will affect wash and rinse effects. The procedure will check automatically and one bubble removal procedure will be added automatically to remove bubbles when excessive bubbles are checked.

Operate Washing Machine

■ Table of Washing Procedures

Procedure Description	Load(kg)			Detergent Box		Delay	Speed wash	Extra rinse	Prewash	Default Temp. (°C)	Default Time (Min)		Default Speed(RPM)			
	6.0	7.0	8.0	Case I	Case II						6.0kg	7.0/8.0kg	1000	1200	1400	1000
Cotton	6.0	7.0	8.0	○	●	○	○	○	○	40	2:40	2:40	2:40	800	800	800
Synthetic	3.0	3.5	4.0	○	●	○	○	○	○	40	1:40	1:40	1:40	800	800	800
Baby Care	6.0	7.0	8.0	○	●	○	○	○	○	30	1:20	1:20	1:20	800	800	800
Jeans	6.0	7.0	8.0	○	●	○	○	○	○	60	1:45	1:45	1:45	800	800	800
Mix	6.0	7.0	8.0	○	●	○	○	○	○	40	1:13	1:13	1:13	800	800	800
Colors	3.0	3.5	4.0	×	●	○	○	○	×	Cold	1:10	1:10	1:10	800	1000	1000
Drain Only	-	-	-	×	×	×	○	×	×	-	0:01	0:01	0:01	-	-	-
Spin Only	6.0	7.0	8.0	×	×	×	○	×	×	-	0:12	0:12	0:12	800	800	1000
Rinse&Spin	6.0	7.0	8.0	×	×	×	○	×	×	-	0:20	0:20	0:20	800	800	1000
Wool	2.0	2.0	2.0	×	●	○	○	×	×	40	1:07	1:07	1:07	600	600	600
Delicate	2.5	2.5	2.5	×	●	○	○	×	×	30	0:50	0:50	0:50	600	600	600
Quick	2.0	2.0	2.0	×	●	○	○	×	×	Cold	0:15	0:15	0:15	800	800	800
Sport Wear	3.0	3.5	4.0	○	●	○	○	○	○	40	0:45	0:45	0:45	1000	1200	1200
Hand Wash	2.0	2.0	2.0	○	●	○	○	○	○	Cold	1:00	1:00	1:00	600	600	600
Cotton ECO	6.0	7.0	8.0	×	●	○	○	×	×	60	2:53	2:56	2:58	1000	1200	1400

The energy class is A+++ Energy test program: Cotton ECO 60/40 °C, Speed: the highest speed; Other as the default.

"Cotton ECO 60/40 °C " are the "standard Cotton 60/40 °C " programme and the standard washing programs to which the information in the label and the fiche relates, and they are suitable to clean normally soiled cotton laundry and that they are the most efficient programmes in terms of combined energy and water consumptions for washing that type of cotton laundry, that the actual water temperature may differ from the declared cycle temperature.

Notes: The parameters in this table are only for user's reference. The actual parameters maybe different with the parameters in above mentioned table.

● Means must

○ Means optional

× Means not necessary

Operate Washing Machine

Table of Washing Procedures

Procedure Description	Load(kg)	Detergent Box			Delay	Speed wash	Extra rinse	Prewash	Default Temp. (°C)	Default Time (Min)	Default Speed (RPM)
		Case I	Case II	Softer Case							
Cotton	9.0	○	●	○	○	○	○	○	40	1400	1400
Synthetic	4.5	○	●	○	○	○	○	○	40	1:40	800
Baby Care	9.0	○	●	○	○	○	○	○	30	1:20	800
Jeans	9.0	○	●	○	○	○	○	○	60	1:45	800
Mix	9.0	○	●	○	○	○	○	○	40	1:13	800
Colors	4.5	×	●	○	○	○	×	×	Cold	1:10	1000
Drain Only	-	×	×	×	○	×	×	×	-	0:01	-
Spin Only	9.0	×	×	×	○	×	×	×	-	0:12	1000
Rinse&Spin	9.0	×	×	○	○	○	×	×	-	0:20	1000
Wool	2.0	×	●	○	○	○	×	×	40	1:07	600
Delicate	2.5	×	●	○	○	○	×	×	30	0:50	600
Quick	2.0	×	●	○	○	×	×	×	Cold	0:15	800
Sport Wear	4.0	○	●	○	○	○	○	○	40	0:45	1200
Hand Wash	2.0	○	●	○	○	○	○	○	Cold	1:00	600
Cotton ECO	9.0	×	●	○	○	×	×	×	60	3:27	1400

The energy class is A+++ Energy test program: Cotton ECO 60/40 °C, Speed: the highest speed; Other as the default. "Cotton ECO 60/40 °C" are the "standard Cotton 60/40 °C" programme and the standard washing programs to which the information in the label and the fiche relates, and they are suitable to clean normally soiled cotton laundry and that they are the most efficient programmes in terms of combined energy and water consumptions for washing that type of cotton laundry, that the actual water temperature may differ from the declared cycle temperature.

● Means must ○ Means optional × Means not necessary
Notes: The parameters in this table are only for user's reference. The actual parameters maybe different with the parameters in above mentioned table.

Maintenance

Before your maintenance starts, please do pull out the power plug or disconnect power and close the tap.



WARNING

- Solvents are forbidden to avoid that the washing machine is damaged, and toxic gases are generated or exploded.
- Never use water to sprinkle and wash the washing machine.
- It is forbidden that the detergents containing PCMX are used to clean the washing machine.

Cleaning and Maintenance of Washing Machine Cabinet

Proper maintenance on the washing machine can extend its working life. The surface can be cleaned with diluted non-abrasive neutral detergents when necessary. If there is any water overflow, use the wet cloth to wipe it off immediately. No sharp items are allowed to strike the cabinet.

Notes: formic acid and its diluted solvents or equivalent are forbidden.

Clean Internal Drum

The rusts left inside the drum by the metal articles shall be removed immediately with chlorine-free detergents.

Never use steel wool.

Dispose a Frozen Washing Machine

When the temperature drops below zero and your washing machine gets frozen, you may:

1. Disconnect the power supply for the washing machine.
 2. Wash the tap with warm water to loosen inlet pipe.
 3. Take down inlet pipe and immerse it in warm water.
 4. Pour warm water into washing drum and wait for 10 minutes.
 5. Reconnect inlet pipe to the tap and check whether inlet and outlet are working normally.
- Notes: when the washing machine is reused, make sure the ambient temperature is above 0°C

Anti-freeze

If your washing machine is located in the room where it can get frozen easily, please drain the remaining water inside drain pipe and inlet pipe thoroughly.

Remove the remaining water in inlet pipe:

1. Close the tap.
2. Screw off the inlet pipe from tap and put its end into the container.
3. Start up any procedure except single Wash or Drain procedure. Water will be drained out of inlet pipe if any for about 40 seconds.
4. Reconnect the inlet pipe to tap.

Remove the remaining water in drain pump



WARNING

To avoid burning, it shall be done after the hot water inside the machine cools down.

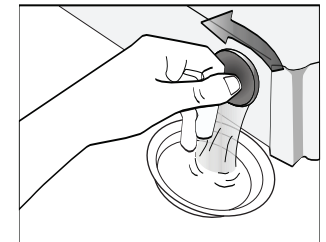

Maintenance

■ Clean detergent box and grooves

Clean detergent drawer and grooves

1. Press down the arrow location on softener cover inside the drawer.
2. Lift the clip up and take out softener cover and wash all grooves with water.
3. Restore the softener cover and push the drawer into position.

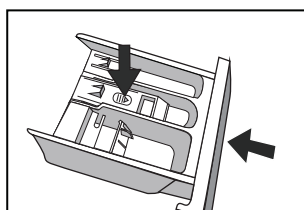
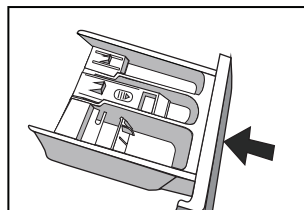
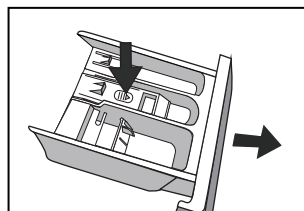

■ Clean inlet filter

Inlet filter shall must be cleaned if there is not any or insufficient water in when the tap is opened.

Clean the tap filter:

1. Close the tap.
2. Select any procedure except "Wash" or "Drain" procedure.
3. Press the button "Start/Pause" and keep the procedure running for about 40 seconds.
4. Remove the inlet pipe from the tap.
5. Use water to wash the filter.
6. Reconnect the inlet pipe.

Washing the filter in washing machine:

1. Screw off the inlet pipe from the backside of the machine.
2. Pull out the filter with long nose pliers and reinstall it back after being washed.
3. Reconnect the inlet pipe.
4. Open the tap and make sure there is no water leakage.
5. Close the tap.

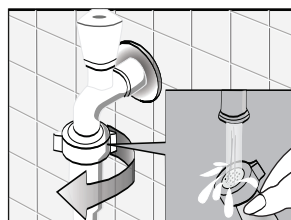

Notes: Generally, the tap filter is washed first and then the filter in washing machine will be washed. If only the filter in washing machine is washed, then the steps 1~3 in cleaning the tap filter shall be repeated.

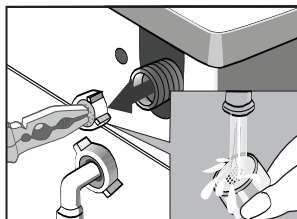
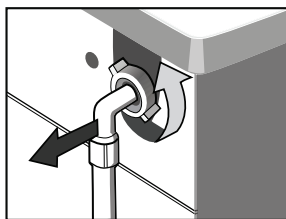

Maintenance

⚠ WARNING

Pull out the power plug to avoid electrical shock before washing.

After using the washing machine, pull out the power cord and close the door tightly to avoid pinching the kids.

■ Remove foreign matters

Drain Pump Filter:

Drain pump filter can filter the yarns and small foreign matters from the washings. Clean the filter periodically to ensure the normal operation of washing machine.

⚠ WARNING

According to the soil level within the cycles and the frequency of the cycles, you have to inspect and clean the filter regularly.

The pump should be inspected if the machine does not empty and/or spin;

The machine makes an unusual noise during draining due to objects such as safety pins, coins etc. blocking the pump.

The Service_panel proceed as follows:

1. After the power is disconnected, use hand to open the filter cover.

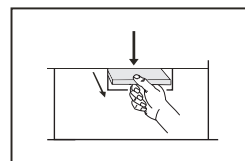

2. Turn the filter down as shown with the figure and take out sundries matters.

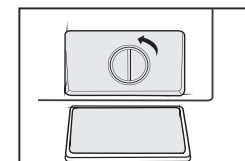

3. Reinstall each part back after sundries matters are removed.

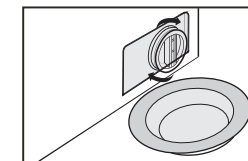

Warning!

When the appliance is in use and depending on the programme selected there can be hot water in the pump. Never remove the pump cover during a wash cycle, always wait until the appliance has finished the cycle, and is empty. When replacing the cover, ensure it is securely retight end so.

Troubleshooting

Troubles	Reason	Solution
Washing machine cannot start up		Check if the door is closed tightly. Check if power plug is inserted well. Check if water supply tap is opened. Check if button "Start/Pause" is pressed. Check if button "On/Off" is pressed.
Door cannot be opened	Machine's safety protection design is working.	Disconnect the power.
Heating fault	NTC is damaged and heating pipe is aging.	Can normally wash the clothes. Only cannot wash with heating. Shall contact the service center promptly.
Water leakage	The connection between inlet pipe or outlet hose and tap or washing machine is not tight. Drain pipe in the room is blocked.	Check and fasten water pipes. Clean up outlet hose and ask a specialized person to repair it when necessary.
Water is overflowed from the bottom of the machine	The inlet pipe is not connected firmly. Outlet hose has water leakage.	Fix the inlet pipe. Replace the drain hose.
Indicator or display does not light.	Power is disconnected. PC board has problems. Harness has connection problem.	Check if the power is shut down and power plug is connected correctly. If not, please call up service line.
Detergent residues in the box	Washing powder is dampened and agglomerated.	Clean and wipe the box. Use liquid detergents or the detergents special for drum.
Washing effects are not good	The clothes are too dirty. Insufficient detergent quantity.	Select a proper procedure. Add the proper detergent quantity according to the instructions in detergent package.
Abnormal noise Great vibration		Check if the fixing (bolts) has been removed. If cabinet is installed on the solid and level floor. Check if there are any barrettes or metal articles inside. Check if the legs in the washing machine are adjusted level.











Remove the problems













Display LED	Description	Reason	Solution
<i>E30</i>	Door lock problem	Door is not closed properly.	Restart after the door is closed.
		Please call up service line if there are still troubles.	
<i>E10</i>	Water injecting problem while washing	Tap is not opened or water flows too slowly. Inlet valve filter is blocked. Inlet pipe is twisted. If water is not supplied	Open the tap or wait till the water supply becomes normal. Check inlet valve filter. Straighten the water pipe Check the other taps in the room.
		Please call up service line if there are still troubles.	
<i>E21</i>	Drain problem while washing	Outlet hose is blocked or twisted Drain pump is blocked	Wash and straighten outlet hose. Wash drain pump filter
		Please call up service line if there are still troubles.	
Please call up the service line if there is any other problem.			









Appendix

■ Care Label

The label and sign on the fabric can help you to choose the best way to launder your clothes.

Normal wash  Gentle wash 	 Warm wash (max 40°C)	Hand wash  Do not wash 	Bleach  Do not bleach 	Chlorine bleach may be used  Chlorine bleach not be used 	Tumble dry. Medium (max 150°C)  Tumble dry. Low heat (max 110°C) 
--	--	--	---	--	--

Iron  Do not iron 	Cool iron(max 110°C)  Warm iron. medium (max 150°C) 	Dry clean  Do not dry clean 	Dry clean normal cycle with any solvent  Dry clean normal cycle petroleum solvent only 	Tumble dry normal  Dry flat 	Drip dry  Hang to dry /Line dry 
---	--	---	--	---	--

Iron with cloth  Steam Iron 	Dry after wash  Line Dry in shade 	Warmly dry clean  Do not tumble dry 	Line Dry 	No Wring 	No machine wash 
---	---	---	---	---	--

Electrical Warning

To avoid fire, electrical shock and other accidents, please remember the following reminding:

- Only the voltage indicated in power label can be used. If you are not clear of the voltage at home, please contact the local power bureau.
- When you are using the heating function, the maximum current through the washing machine will reach 10A. Therefore, please make sure the power supply units (current, voltage and cable) can meet the normal load requirements for the machine.
- Protect the power cord properly. Power cord shall be fixed well so that it will not trip the people or other things and be damaged. Special attention shall be paid to the socket. It shall be plugged into the sockets easily and attention shall be paid to the plug location.
- Do not make the wall-mounted socket overloaded or cable extended. Overloading of the wiring may cause fire or electrical shock. Do not pull out power plug with wet hand.
- To ensure your safety, power plug shall be inserted into an earthed three-pole socket. Carefully check and ensure that your socket is properly and reliably earthed.

Product Specifications

Parameter				
Washing Capacity	6.0kg	7.0kg	8.0kg	9.0kg
Dimension(W*D*H)	595*470*850	595*495*850	595*565*850	595*565*850
Net Weight	53kg	61kg	66kg	70kg
Rated Power	2000W	2050W	2000W	2000W
Power Supply	220-240V~,50Hz	220-240V~,50Hz	220-240V~,50Hz	220-240V~,50Hz
MAX.Current	10A	10A	10A	10A
Standard Water Pressure	0.05MPa~1MPa	0.05MPa~1MPa	0.05MPa~1MPa	0.05MPa~1MPa

Product Fiche

Brand: TEKA
Model: TKD 1280 / TKD 1480

Rated capacity:8kg
Energy efficiency class:A+++
EU Ecolabel:N/A

Energy consumption 196kwh per year, based on 220 standard washing cycles for cotton ECO at 60°C/40°C at full and partial load, and the consumption of the low-power modes.Actual energy consumption will depend on how the appliance is used.

Water consumption 11000 litres per year, based on 220 standard washing cycles for cotton ECO 60°C /40°C at full and partial load. Actual water consumption will depend on how the appliance is used.

Spin-drying efficiency class B on a scale from G (least efficient) to A (most efficient)

Maximum spin speed:1200/1400rpm

Consumption values(1200rpm):

Standard Programme	Load	Energy consumption	Water consumption	Remaining moisture content	Programme duration
Cotton ECO 60°C	8kg	1.05kwh	55L	51%	179min
Cotton ECO 60°C	4kg	0.84kwh	45L	54%	179min
Cotton ECO 40°C	4kg	0.63kwh	45L	54%	179min

Consumption values(1400rpm):

Standard Programme	Load	Energy consumption	Water consumption	Remaining moisture content	Programme duration
Cotton ECO 60°C	8kg	1.05kwh	55L	51%	179min
Cotton ECO 60°C	4kg	0.84kwh	45L	54%	179min
Cotton ECO 40°C	4kg	0.63kwh	45L	54%	179min

Notes:

1. Programme setting for testing in accordance with applicable standard EN60456-2011.
2. When using the test programmes, wash the specified load using the maximum spin speed.
3. The actual parameters will depend on how the appliance is used, and maybe different with the parameters in above mentioned table.

Off mode power consumption:0.5W

Left-on mode power consumption:1W

Duration of the left-on mode: 1 min

Airborne acoustical noise (washing):59

Airborne acoustical noise (spinning):76/78

Notes: The airborne acoustical noise emissions during washing/spinning for the cotton ECO 60°C programme at full load.

ÍNDICE

Precauciones de seguridad.....	3
Vista general de la lavadora.....	6
Instalación de la lavadora.....	7
Funcionamiento de la lavadora.....	10
Lista de comprobación y preparación antes de lavar ropa.....	10
Panel de control.....	15
Selección de programa.....	17
Tabla programas de lavado.....	21
Mantenimiento.....	22
Limpieza y mantenimiento de la estructura de la lavadora.....	22
Solución de problemas.....	26
Apéndice.....	28
Etiqueta de cuidados.....	28
Especificaciones de producto.....	29
Ficha de producto.....	30

PRECAUCIONES DE SEGURIDAD

- Si el cable del enchufe está dañado, debe ser reemplazado por el productor, su servicio técnico o persona igualmente cualificada, para evitar posibles riesgos.
- Los tubos nuevos de suministro que vienen con el electrodoméstico, deben ser usados, y los viejos no deben ser reusados.
- Esta lavadora es sólo para uso en interiores.
- La apertura no debe estar obstruida por una alfombra.
- (Este aviso es sólo para el mercado EUROPEO) este electrodoméstico puede ser usado por niños mayores de 8 años y personas con capacidades físicas, sensoriales, mentales reducidas o falta de experiencia y conocimiento, si son supervisados o instruidos conscientemente en el uso del electrodoméstico de un modo seguro y entienden los peligros que conlleva. Los niños no deben jugar con el electrodoméstico. La limpieza y mantenimiento del electrodoméstico no debe ser realizado por un niño sin supervisión.
- (este aviso es sólo para el mercado EUROPEO) Este electrodoméstico no está pensado para ser usado por personas (incluyendo niños) con capacidades físicas, sensoriales, mentales reducidas, o con falta de experiencia y conocimiento, a no ser que sean supervisado o instruidos conscientemente en el uso del electrodoméstico por una persona responsable, para su seguridad. Los niños deben ser supervisados para asegurar que no juegan con el electrodoméstico.
- Desenchufar el electrodoméstico antes del proceso de limpiado o mantenimiento
- Asegurarse que todos los bolsillos están vacíos.
- Objetos afilados y rígidos como monedas, piedras, tornillos, broches, clavos... pueden causar daños en la máquina.
- Desenchufe y corte el suministro del agua después del uso.
- Por favor compruebe que el tambor no tiene agua antes de abrir la puerta. Por favor no abra la puerta si hay agua a la vista.
- Mascotas y niños quizás se suban al electrodoméstico. Compruebe la lavadora antes de cada uso.

PRECAUCIONES DE SEGURIDAD

- Durante el funcionamiento la puerta de cristal puede estar caliente. Mantenga a niños y mascotas alejados de la lavadora durante su uso.
- Asegúrese que el voltaje y la frecuencia son las mismas que las indicadas en la lavadora.
- No use ningún enchufe con una corriente menor que la de la lavadora. Nunca desenchufar con las manos mojadas.
- Para su seguridad, la lavadora debe ser enchufada, en un enchufe con toma de tierra. Compruebe cuidadosamente y asegúrese que su enchufe es apropiado y con toma de tierra.
- Los niños menores de 3 años deben ser alejados, a no ser que haya una supervisión continua.
- Los niños deben ser supervisados para asegurarse que no juegan con el electrodoméstico.
- Los materiales del empaquetado pueden ser peligrosos para los niños. Mantenga todos los materiales de empaquetado (bolsas de plásticos, espumas...) alejados de los niños.
- La lavadora no debe ser instalada en el cuarto de baño o habitaciones húmedas, ni tampoco en habitaciones con gases explosivos o cáusticos.
- Asegúrese que los dispositivos eléctricos y del agua son conectados por un técnico cualificado, de acuerdo con las instrucciones del productor y las regulaciones locales de seguridad.
- Antes de comenzar a usar la máquina, todos los embalajes y pernos deben ser retirados. De otro modo la lavadora puede ser seriamente dañada durante su funcionamiento.
- Antes de lavar por primera vez ropa, se debe hacer funcionar la lavadora sin ropa, completando un programa entero.
- La lavadora con una sola entrada de agua, debe ser conectada a la toma de agua fría. La lavadora con doble entrada de agua puede ser conectada a la toma de agua caliente y a la toma de agua fría.
- La lavadora es sólo para uso doméstico y está diseñada para textiles aptos para lavadoras.
- Disolventes inflamables, explosivos o tóxicos, están prohibidos. Gasolina, alcohol... no deben ser usados como detergente. Por favor

PRECAUCIONES DE SEGURIDAD

- sólo use detergentes aptos para lavadoras, especialmente para tambores.
- Está prohibido lavar alfombras.
 - Tenga cuidado con el riesgo de quemaduras cuando la lavadora drene agua caliente por el desagüe.
 - Nunca rellenar de agua manualmente la lavadora durante el lavado.
 - Después de que termine el programa espere 2 minutos para abrir la puerta.
 - Por favor recuerde desconectar, el suministro de agua y luz inmediatamente después de que la ropa esté lavada.
 - No se suba o siente encima de la lavadora.
 - No se recueste contra la lavadora.
 - No cierre la puerta demasiado fuerte. Si la puerta se cierra con dificultad compruebe que no hay demasiada ropa o que esté distribuida correctamente.
 - Las lavadoras para el hogar no están pensadas para ser integradas.
 - Precauciones para manipular la máquina:
 1. Los pernos para el transporte deben ser reinstalados por una persona especializada.
 2. El agua acumulada debe ser drenada fuera de la lavadora.
 3. Manipular la máquina con cuidado. No agarrar de los partes salientes para levantar la lavadora. La puerta de la lavadora no puede ser usada como un agarre durante su transporte.
 - Indicaciones para su eliminación:

Esta marca indica que este producto no puede ser eliminado con cualquier otro tipo de basura del hogar en toda la UE. Para prevenir posibles daños en el medio ambiente o en la salud humana provenientes de eliminación de basura, reciclarlo responsablemente para promover una reutilización sostenible de los recursos naturales. Para devolver su aparato, por favor use el sistema de colección o contacte con el comerciante donde compró el producto. Ellos recogen el producto y pueden llevarlo para su reciclado, ecológicamente seguro.

■ Componentes

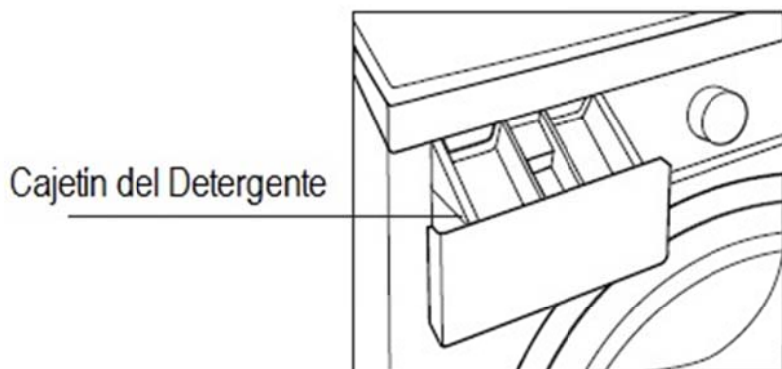
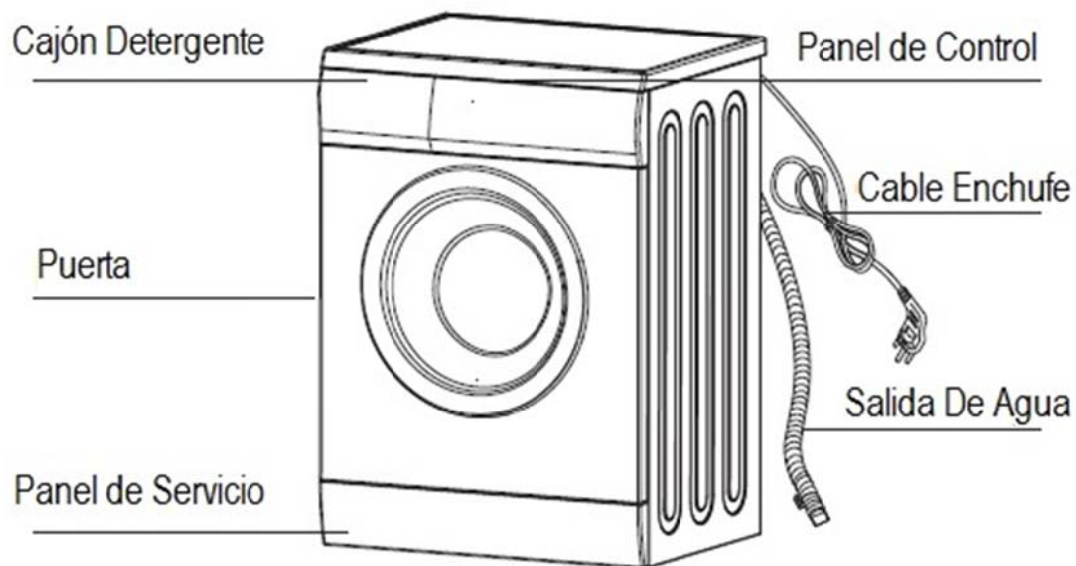

■ Accesorios

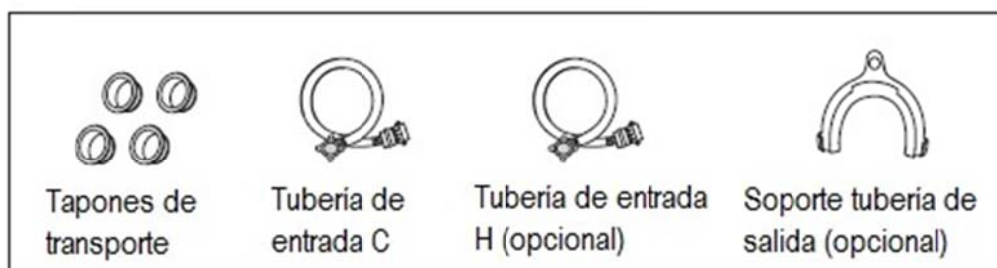

▪ **Desempaquetar la lavadora**

Desempaque su lavadora y compruebe si tiene algún daño debido al transporte. Asegúrese que todos los componentes (En la página 5) en la bolsa adjunta son recibidos. Si la lavadora está dañada por el transporte o alguno de sus componentes está perdido, contacte con su vendedor inmediatamente.

▪ **Tirar los materiales del empaquetado**

Los materiales de empaquetado de la lavadora pueden ser peligrosos para niños. Por favor tírelos de forma adecuada y evite que sean alcanzados fácilmente por niños. Elimine los materiales de empaquetado acorde con la legislación local. Por favor no tire estos materiales con la basura cotidiana del hogar.

▪ **Quitar los pernos del transporte**

Antes de comenzar a usar la lavadora, los pernos para el transporte deben ser quitados de la parte trasera de la lavadora. Por favor siga los siguientes pasos para extraerlos:

1. Aflojar todo los pernos con llave y entonces quitarlos.
2. Tape los agujeros con los tapones.
3. Guarde los pernos para posibles usos posteriores.

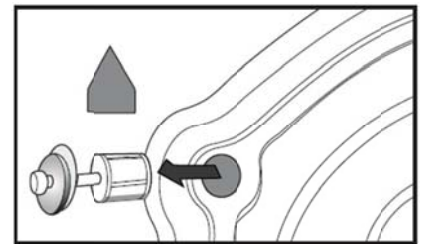

▪ **Seleccione su ubicación**

Antes de instalar la lavadora, debe encontrar una ubicación con estas características:

- Lugar seco, nivelado y rígido (si no está nivelado, ponga la lavadora a nivel con la referencia "Ajuste de patas", siguiendo las figuras).
- Evite la luz directa de Sol.
- Ventilación adecuada.
- Temperatura de la habitación superior a 0°C.
- Manténgala alejada de fuentes de calor como carbón o gas.

Asegúrese que la lavadora no se pone encima del cable. No instale la lavadora sobre una alfombra o moqueta.

▪ **Ajuste de patas**

1. Cuando coloque la lavadora, compruebe primero si las patas están ancladas al cuerpo. Si no, gírelas a su posición original con la mano o una llave y apriete las tuercas.
2. Después de posicional la lavadora, presione sobre las cuatro esquinas de la lavadora en secuencia. Si la lavadora no es estable mientras se la presiona, las patas deben ser reajustadas.
3. Asegure la posición de la lavadora. Afloje la tuerca de seguridad con llave y gire la pata con la mano hasta que contacte con el suelo. Pulse la pata con una mano y apriete la tuerca cercana al gabinete con la otra mano.

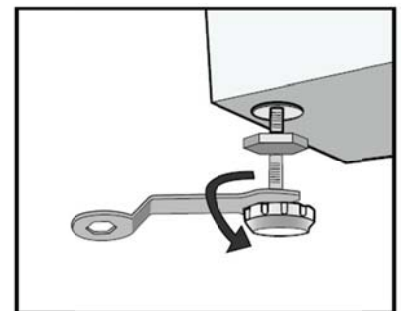

Instalación de la Lavadora

- Después de apretarlas, presione las 4 esquinas otra vez, asegúrese que han sido ajustadas adecuadamente. Si todavía es inestable, repita los paseos 2 y 3.
- Ponga un cilindro solido (p.e. una lata de refresco) tumbada sobre la parte superior de la lavadora, de derecha a izquierda, de arriba abajo y al revés, si el cilindro se mantiene estable, la lavadora está nivelada, si rueda la lavadora está desnivelada. La dirección en la que gire es la parte más baja. Entonces, las dos patas de esa dirección deben ser elevadas a la vez hasta que la lavadora se nivele. Los pasos 1,2 y 3 son repetidos para hacer que las patas se acerquen al suelo y apretar las tuercas fuertemente.

■ Conectar el tubo de entrada

Conecte el tubo de entrada como en la figura. Para el modelo que tiene válvula caliente, por favor conecte la válvula de agua caliente al grifo de agua caliente. El gasto de energía disminuirá automáticamente para algunos programas.

■ Instalar tubo de entrada

- Conecte el codo al grifo y apriételo en dirección de las agujas del reloj.
- Conecte la otra parte del tubo a la válvula de entrada en la parte trasera de la lavadora y apriételo en la dirección de las agujas del reloj.

Consejo: si después de la conexión hay alguna pérdida en el tubo, repita el proceso de conectado del tubo. El grifo más común debería ser el usado para suministrar agua. Si el grifo es cuadrado o muy grande, entonces la conexión estándar debe ser cambiada.

■ Conectar el tubo de salida

Hay dos modos para conectar la manguera de salida:

- Colóquela en el fregadero del grifo
- Conéctela al empalme del desagüe del fregadero

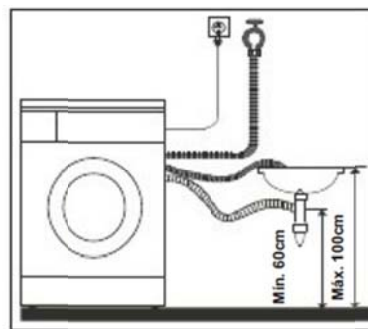
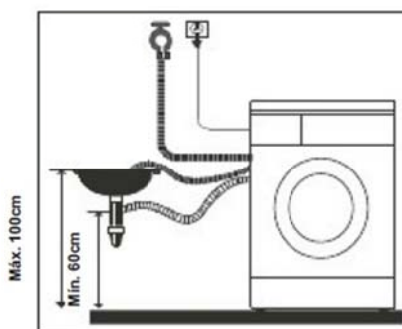
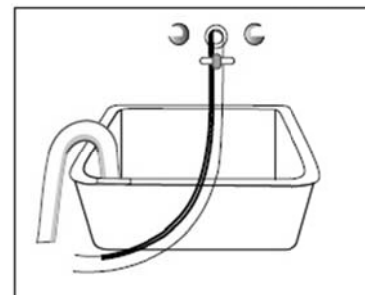
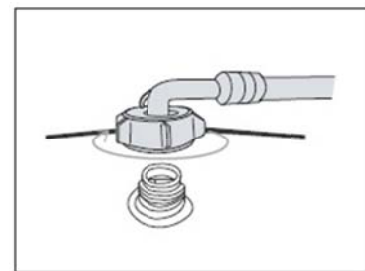
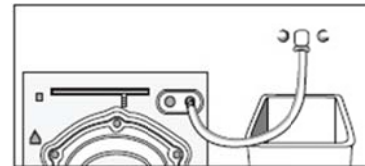

Instalación de la Lavadora

La lavadora puede drenar agua hacia arriba o hacia abajo. La manguera de salida no debe instalarse a una altura superior a 100cm y su extremidad no debe ser sumergida en agua.

Posicione adecuadamente la manguera de salida para no dañar el suelo debido a las fugas de agua.

Nota: Si la lavadora tiene un soporte para el tubo de salida, por favor instálelo como se muestra en las imágenes siguientes:

-Cuando instale tubo de salida, fíjelo correctamente con una cuerda.

-Posicione correctamente el tubo de salida para no dañar el suelo debido a fugas de agua.

-Si la manguera de salida es muy larga, no la fuerce, dentro de la lavadora, porque provocará ruidos no deseados.

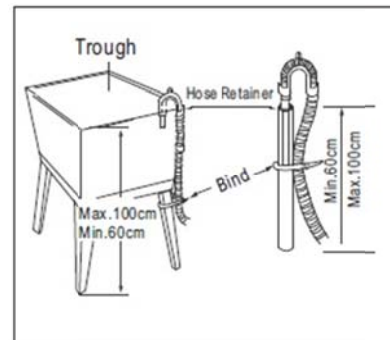
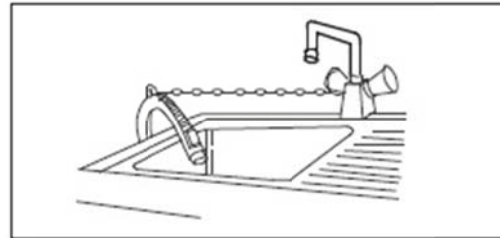

▪ **Conexión eléctrica**

-Como la corriente máxima que pasa a través del aparato es de 10ª cuando esté utilizando la función de calentamiento, certifíquese de que la fuente de alimentación del sistema (corriente, voltaje de alimentación y cables) de su casa coincide con los requisitos del electrodoméstico.

-Por favor enchufe el aparato a una toma de corriente correctamente instalada y conectada a tierra.

-Asegúrese que el voltaje de alimentación de su casa coincide con la de la etiqueta de clasificación del aparato.

-Las características del cable de alimentación deben coincidir con las de la toma y la estructura de la lavadora debe estar correctamente conectada a tierra.

No enchufe ni desenchufe el cable de alimentación con las manos mojadas.

-Cuando enchufe o desenchufe el cable de alimentación, sujete firmemente el enchufe y tire de él. No tire del cable.

-Si el cable de alimentación está dañado o muestra señales de estar roto o rasgado, debe cambiarlo o comprar uno nuevo a su fabricante o servicio de asistencia.

Aviso

1. Este electrodoméstico debe tener una conexión a tierra adecuada. Si existe algún cortocircuito, la conexión de tierra podrá reducir el peligro de descarga eléctrica. Esta lavadora está equipada con un cable de alimentación, que incluye el enchufe, cable de conexión de tierra y terminal de conexión de tierra.
2. La lavadora debe ser operada a través de un circuito separado de los demás aparatos eléctricos, en caso contrario, la protección de la alimentación puede que se desactive o el fusible se queme.

▪ **Lista de comprobación y preparación antes de lavar ropa**

Por favor lea este método de funcionamiento cuidadosamente, para evitar los problemas en la lavadora y daños en la ropa.

Comprueba si la primera ropa lavada será desteñida.

Después de usar una toalla blanca con detergente para lavar las esquinas no visibles de la ropa, comprobar si la toalla está manchada con los colores originales de la ropa.

Para las bufandas y otras ropas que destiñen con facilidad, por favor lávelas separadas antes de lavarlas.

Para manchas en mangas, cuellos y bolsillos, use detergente líquido y cepíllelo suavemente. Finalmente póngalos dentro de la lavadora para conseguir un lavado ideal.

Para las ropas sensibles a la temperatura, ellas deben ser lavadas como especifique en su etiqueta. De otro modo, puede ocasionar cambios en el color o distorsiones.

Recuerde

Nunca deje ropa para ser lavada dentro de la lavadora por mucho tiempo, de otra manera puede salir moho y causar manchas, por lo tanto, limpie la ropa en el momento. La ropa quizás cambie de color o se deforme si no es lavada de acuerdo con su temperatura de lavado.

Ropa que no puede ser lavada en la lavadora

La ropa que pueda ser deformada si es inmersa en agua:

Corbatas, chalecos, ropa de estilo occidental, prendas de vestir exteriores... quizás encojan si son inmersas en agua; ropa decolorada, como ropa hilada con fibras artificiales etc.

Ropa con arrugas, relieves, resinas... quizás se deformen cuando sean inmersas en agua. Entre el algodón y la lana, la ropa que puede ser fácilmente deformada son las sedas de tipo arrugado, productos de piel o adornos de piel. Ropas con decoraciones, vestidos largos, ropas tradicionales... son los productos que se destiñen fácilmente.

Por favor no lave la ropa sin seguir los requerimientos de las etiquetas y lavados. Nunca lave ropa manchada con productos químicos como gasolina, petróleo, benceno, diluyente de pinturas y alcohol.

Preste atención a los detergentes

Debe usar un detergente líquido o en polvo que produzca pocas burbujas y que sea adecuado para lavado en lavadora y tambor, teniendo en cuenta los tipos de fibras (algodón, fibras sintéticas, productos suaves y productos de lana), colores, temperaturas de lavado, niveles de suciedad y tipos, en el caso contrario, podrá ocurrir un exceso de producción de burbujas y podrá existir un derrame en el cajón que podrá provocar accidentes. La lejía es un producto de tipo alcalino y podrá dañar los colores de las ropas, por eso aconsejamos una utilización mínima de lejía. Los detergentes en polvo pueden fácilmente dejar residuos en las ropas y puede producir olores desagradables, por eso deben aclararse suficientemente.

El detergente no podrá disolverse fácilmente si existe una gran cantidad de detergente o si la temperatura del agua no está suficientemente elevada. Podrá mantenerse en las ropas, tubos y en la lavadora y podrá ensuciar las ropas.

El lavado deberá tener en cuenta el peso de las ropas, el nivel de suciedad, la dureza del agua local y las recomendaciones de los fabricantes de detergente. Por favor consulte a la compañía responsable del suministro del agua si tiene alguna duda en relación con la dureza del agua.

Nota:

Mantenga los detergentes y aditivos en un local seguro y seco, lejos del alcance de los niños.

Por favor saque todos los objetos de los bolsillos

Por favor verifique los bolsillos de la ropa a lavar, y vacíelos de los objetos rígidos como elementos decorativos y monedas, en el caso contrario podrá dañar su lavadora o provocar problemas anormales.

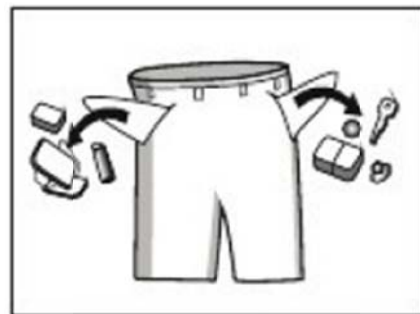

La ropa a lavar es clasificada de acuerdo a las siguientes características

Existen varios símbolos en las etiquetas de cuidados de las prendas de ropa. Las ropas a lavar son clasificadas en algodón, mezcla de fibras, fibras sintéticas, seda, lana y fibras artificiales.

Color: Debe identificar las prendas blancas y de colores. Todas las prendas de color deben lavarse separadamente.

Tamaño: Las prendas de diferentes tamaños se lavan en conjunto para aumentar los efectos de lavado.

Sensibilidad: Los artículos suaves deben lavarse separadamente. En relación a los tejidos nuevos de lana pura, cortinas o sedas, debe seleccionar un programa de lavado suave. Verifique las etiquetas en todas las prendas que pretenda lavar.

Las prendas de ropa deben separarse antes de que sean colocadas en la lavadora. En relación a las cortinas con ganchos, debe retirar los ganchos antes de efectuar el lavado.

Las decoraciones en las prendas de ropa podrán dañar la lavadora. En relación a las prendas con botones o bordados, debe darles la vuelta antes de que sean lavados.

Limpie los fijadores: Los cierres y botones deben cerrarse totalmente y los ganchos deben fijarse debidamente. Las bandas sueltas o cintas deben unirse conjuntamente.



Le sugerimos la colocación de sujetadores en una bolsa de red con los botones o ganchos cerrados para impedir que los hilos de acero o metálicos salgan de la prenda para el tambor y dañen la lavadora.



Los tejidos especialmente delicados como cortinas, abrigos, pequeños artículos (medias de señora, pañuelos, corbatas, etc.) deben colocarse en una bolsa de red para que se realice su lavado.



Cuando lave una prenda grande o pesada, como toallas turcas, vaqueros, abrigos, etc. Podrá provocar desequilibrios y podrá ser alertado por las alarmas de la lavadora. Por ese motivo, sugerimos que añada una o dos prendas de ropa más para que el drenaje se pueda efectuar de un modo más suave.

Limpie el polvo, manchas y pelos de animales de sus ropas

Las prendas pueden dañarse y los efectos del lavado también pueden ser afectados durante la fricción de polvos, manchas y prendas de ropa.

Para proteger la piel de los bebés

Las prendas de bebés (ropas de bebés y toallas) incluyendo servilletas y baberos deben lavarse separadamente. Si se lavan en conjunto con las prendas de adulto, puede que se queden infectadas, los tiempos de aclarado deberán aumentarse para garantizar un aclarado y lavado completos sin existencia de residuos de detergente.

Aconsejamos el lavado a mano de aquellas partes de las prendas de ropa que se manchan más fácilmente como bolsillos blancos, cuellos y mangas, etc. Estas partes deben lavarse primero a mano antes de que se coloquen en la lavadora para obtener los mejores efectos de lavado. Por favor use detergentes líquidos o en polvo. Los residuos de jabón pueden permanecer entre los espacios entre las ropas si utiliza jabón.

Por favor, confirme la capacidad máxima de carga de la lavadora.

No coloque demasiadas prendas de ropa, en el caso contrario, podrá afectar los efectos de lavado.

Tipo de Tejido	CAPACIDAD MÁXIMA DE CARGA			
	6.0kg	7.0kg	8.0kg	9.0kg
ALGODÓN	6.0kg	7.0kg	8.0kg	9.0kg
SINTÉTICOS	3.0kg	3.5kg	4.0kg	4.5kg
LANA	2.0kg	2.0kg	2.0kg	2.0kg
SEDA	2.5kg	2.5kg	2.5kg	2.5kg

Las prendas de ropa muy felpudas o que se quedan rápidamente encrespadas deben lavarse al revés

Las ropas que se quedan fácilmente encrespadas deben lavarse separadamente, en caso contrario, los demás artículos se quedarán manchados de polvo, arañazos, etc. Preferentemente, lave las ropas negras y las ropas de algodón separadamente porque pueden quedarse fácilmente manchadas con los colores de otras prendas cuando se laven en conjunto. Por favor verifique antes del lavado.

La lavadora no debe lavar materiales resistentes al agua

En relación a los productos de fibras que el agua no logra ensopar fácilmente, como almohadas impermeables y algunas prendas de ropa, es mejor no lavarlos en la lavadora, en el caso contrario, podrán expeler agua o provocar vibraciones anormales, lo que podrá provocar peligros y daños en las ropas durante el aclarado y el drenaje (como por ejemplo servilletas impermeables, paraguas, trajes de esquiar, sacos de dormir...).

Precauciones durante el drenaje

Drenaje de ropas normales: Las humedades producidas por el lavado serán drenadas a través del agujero del drenaje.

Drenaje de ropas impermeables y productos de fibras: En el estado normal de lavado y drenaje, las humedades producidas por las prendas de ropa impermeables y por los

Funcionamiento de la Lavadora

productos de fibras no se podrán drenar mientras el agua de lavado esté reunida en la misma dirección debido a la gran vibración y movimiento provocado en la lavadora.

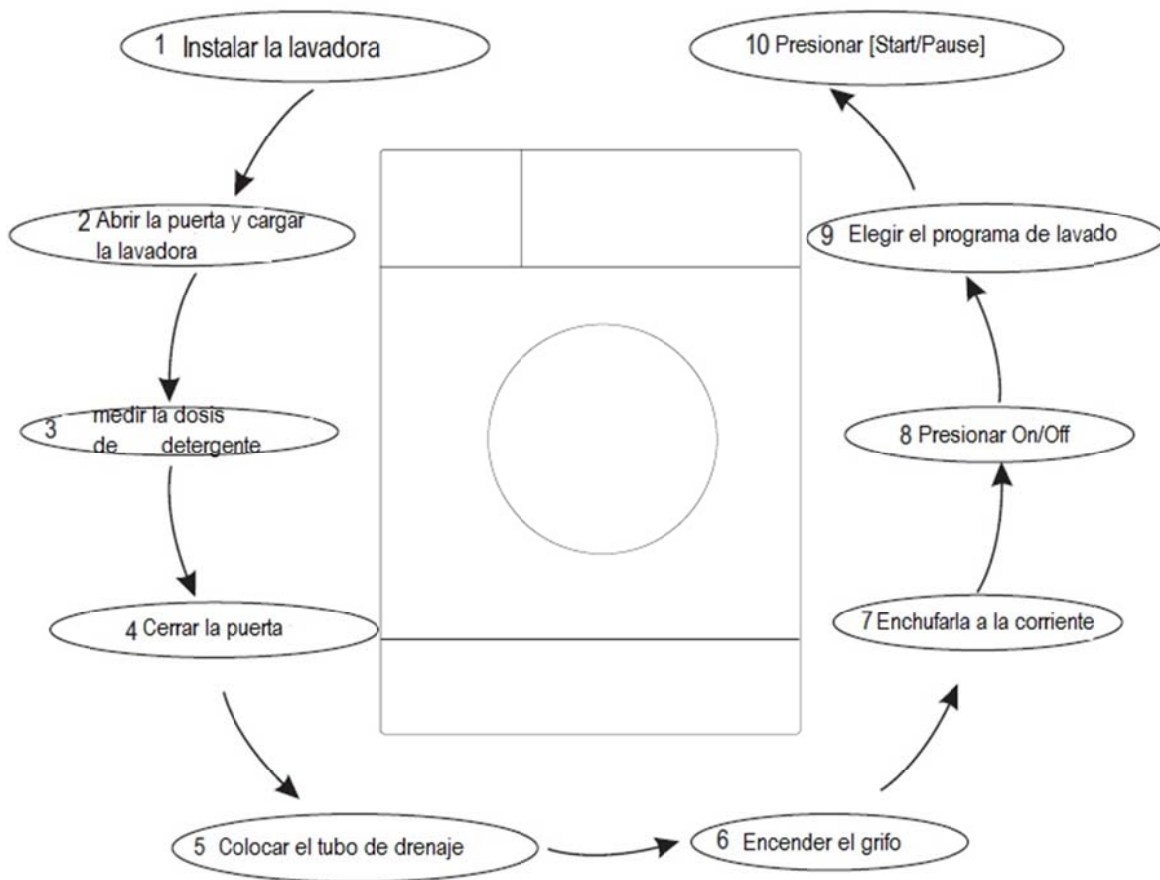

▪ Inicio rápido

Consejo después del lavado:

1. Después de lavar, la lavadora hará un ruido.
2. Cierre el grifo.
3. Presione el botón On/Off y desenchufe la lavadora.

③ Panel de Control

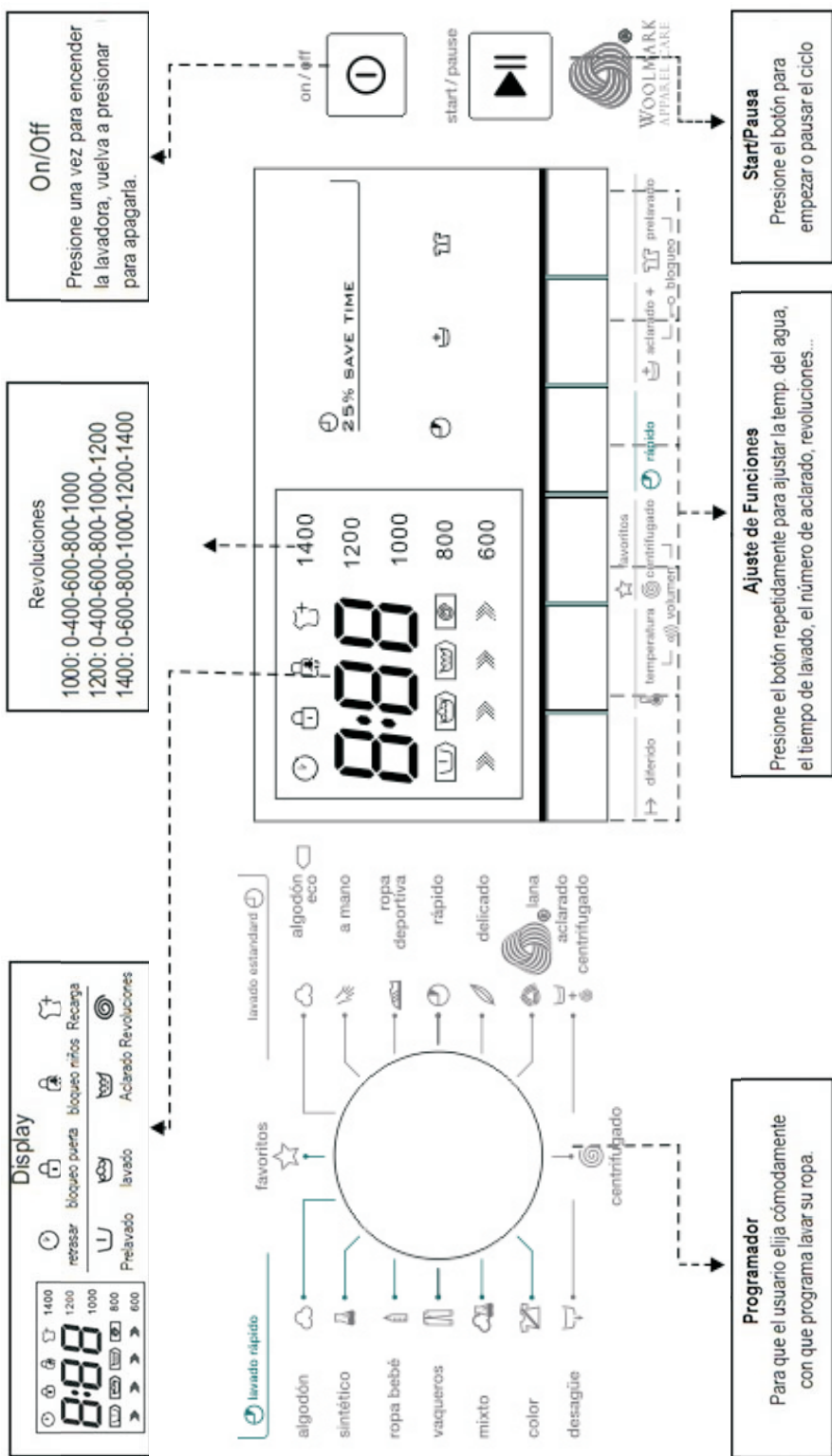

“El programa de lavado de lana de esta lavadora ha sido aprobado por The Woolmark Company para el lavado de productos de lana lavables a máquina, siempre que los productos sean lavados de acuerdo con las instrucciones en la etiqueta de la prenda y aquellas indicadas por el fabricante de esta lavadora. M0000”

▪ Lavar ropa por primera vez

Antes de lavar ropa por primera vez, la lavadora debe ser funcionada durante un ciclo completo de un programa de lavado sin ninguna prenda de ropa en su interior como se explica a continuación:

1. Encienda la fuente de alimentación y agua.
2. Coloque un poco de detergente en la caja y ciérrela.
3. Pulse el botón de "On/Off".
4. Pulse el botón "Start/Pausa".

El cajón de detergente está dividido de la siguiente manera:

I: Detergente de prelavado o detergente de lavado en polvo.

II: Detergente de lavado principal, suavizante, lejía o productos descontaminantes.

☼: Aditivo de lavado, como suavizante de tejidos.

▪ Poner detergente en la lavadora

1. Abra el cajón del detergente.
2. Coloque detergente para prelavado en la caja I (cuando sea necesario).
3. Coloque detergente para lavado principal en la caja II.
Opción 1: detergente (polvo). Opción 2: (líquido).
4. Coloque el suavizante en la caja ☼ (cuando sea necesario).

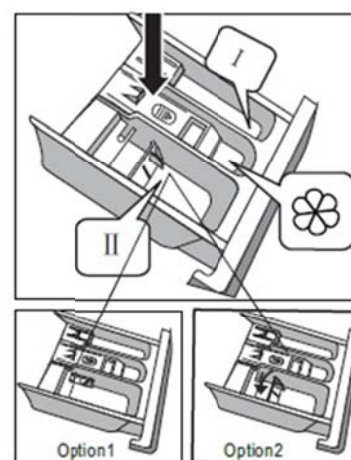

Nota:

En relación a los detergentes o aditivos aglomerados, antes de colocarlos en el cajón de detergente, debe usar una pequeña cantidad de agua para diluirlos para evitar que la entrada de la caja de detergentes se quede obstruida y que el detergente se derrame mientras está recibiendo agua.

Por favor seleccione un tipo adecuado de detergente para las distintas temperaturas de lavado para obtener el mejor efecto de lavado con el menor consumo de energía y agua.

▪ Iniciar la Lavadora

Enchufe la lavadora. Verifique si los tubos están conectados adecuadamente. Abra completamente el grifo. Coloque la ropa que va a lavarse y coloque el detergente en la caja de detergente. Después, pulse el botón de "ON/Off", seleccione el programa o función adecuado y pulse el botón "Start/Pause"

▪ **Selección de Programa**

El programa adecuado para el lavado debe seleccionarse en función del tipo, cantidad y nivel de suciedad de las prendas de ropa, en combinación con la siguiente tabla de temperaturas de lavado:

90°C	Ropa muy manchada, puro algodón blanco y lino (por ejemplo: manteles de mesa de café, manteles, toallas de baño, sábanas de cama).
60°C	Ropa moderadamente manchada, lino de color, algodón y artículos sintéticos con un cierto grado de decoloración (por ejemplo: camisas, pijamas). Ropa moderadamente manchada, puro lino blanco (por ejemplo: ropa interior).
40°C, 30°C, 20°C y Agua Fría	Ropa poco manchada (incluyendo artículos sintéticos y lana).

1. Gire el botón para selección los programas correspondientes de acuerdo con el tipo de tejidos.
2. Seleccione la temperatura adecuada de acuerdo con el nivel de suciedad, generalmente, cuanto más alta es la temperatura, más elevado será el consumo energético.
3. Para terminar, seleccione la velocidad de centrifugación adecuada. Cuanta más alta sea la velocidad de centrifugación, más secas se quedarán las ropas. Sin embargo, el ruido producido por la lavadora también aumentará. Las superficies de los tejidos delicados estarán arrugadas y el ciclo de vida de la lavadora será acortado

Nota: Para proteger la ropa deberá seleccionar la menor velocidad de centrifugación para los tejidos delicados. Los programas de lavado principal dependerán de los tipos de ropa que necesite lavar.

Los principales programas de lavado son:

- Algodón

Puede seleccionar este programa para lavar la ropa lavable a diario. El período de lavado es bastante largo con bastante intensidad de lavado. Se recomienda para lavar a diario artículos de algodón, como por ejemplo: ropa de cama, colchas, fundas de almohadas, batas, ropa interior, etc.

- Algodón ECO

Para aumentar los efectos de lavado, se aumenta el tiempo de lavado principal. Se recomienda para lavar la ropa de bebés o usada por personas con piel alérgica.

- Sintético

Puede seleccionar este programa para lavar la ropa bastante delicada. El procedimiento es más corto en comparación con la de algodones y la intensidad de lavado es bastante suave. Es recomendado para lavar prendas sintéticas, por ejemplo: camisas, abrigos, mezcla. Para cortinas y textiles entrelazados se seleccionará el programa "Sintético". Mientras se lave textiles de punto, la cantidad de detergente se reducirá debido a su concepción de hilos sueltos y la fácil formación de burbujas.

- Delicado

Puede seleccionar este programa para lavar la ropa delicada. La intensidad de lavado es más suave y la velocidad de las revoluciones es menor en comparación con el programa "Sintético". Es recomendado para los artículos a lavar suavemente.

- Lana

Puede seleccionar este programa para lavar los textiles de lana etiquetados con "Apto para lavadora". Por favor seleccione la temperatura de lavado adecuado de acuerdo a la etiqueta de los artículos a lavar. Además, se deberá elegir el detergente adecuado para los textiles de lana.

- Cuidado del bebé

Procedimiento de cuidado de ropa de bebé con un aclarado extra, Consigue que el bebé vista ropa más limpia y el aclarado se hace mejor para proteger la piel del bebé.

- Colores

Usted puede elegir este programa para el lavado de ropa con colores brillantes, puede proteger el brillo de los colores mejor.

- Rápida

Este procedimiento es adecuado para el lavado de poca ropa y no muy sucia, de forma rápida.

-Centrifugado

Programa sólo centrifugado. El agua con jabón o el agua de enjuague debe ser drenada antes del centrifugado.

- Aclarado y centrifugado

Programa de enjuague y centrifugado por separado.

Sólo Drenaje

Programa sólo de drenaje.

- Mix

Puede seleccionar este procedimiento lavar la ropa dura, que necesita mucho más tiempo y fuerza. Se utiliza para la ropa cotidiana de algodón, tales como sábanas, fundas de almohadas, encadenados albornoz y ropa interior.

- Ropa deportiva

Puede seleccionar este programa para lavar la ropa deportiva.

- Vaqueros

Este programa está especialmente pensado para el lavado de los pantalones vaqueros.

- Lavado a mano

Para ropa ligeramente sucia, la temperatura por defecto del programa es fría.

La función principal se puede seleccionar como sigue:

- Prelavado

La función de prelavado puede conseguir un lavado extra antes del lavado principal.

- Lavado rápido

La función puede reducir el tiempo de lavado.

- Aclarado extra

La lavandería se someterá a un aclarado extra después de seleccionarlo.

- Retrasar (inicio diferido)

La función de inicio diferido puede ser definida con este botón. El tiempo de retraso será de 0 a 24h.

Para establecer la función de inicio diferido:

1. Seleccione un programa.
2. Pulse el botón de retraso y seleccione el tiempo.
3. Pulse el botón "Start/Pause" para iniciar el programa de inicio en diferido.

Funcionamiento de la Lavadora

Para cancelar la función inicio diferido, Pulse el botón de “Retraso” hasta que la luz se apague (O-LED) y pulse el botón de “Retraso” hasta que el visualizador esté en 0h (LCD y LED). Debe pulsar el botón antes de iniciar el ciclo. Si el programa ya inició, debe pulsar el botón encender/apagar.

Nota: Si existe un corte en el suministro de luz cuando la lavadora esté en funcionamiento, un elemento de memoria guardará el programa seleccionado y cuando se restablezca el suministro de energía, la lavadora reanudará su funcionamiento a partir del punto en el que ha sido interrumpido.

- Recarga

Esta operación puede ser realizada durante un programa de lavado. Cuando el tambor de la lavadora todavía esté girando y haya una gran cantidad de agua a alta temperatura en el tambor, la puerta no podrá ser abierta forzosamente, porque es inseguro. Presione por 3 segundos el botón “Start/Pause” para recargar, y comience a añadir ropa a mitad de la función.

Por favor siga los siguientes pasos:

1. Espere a que el tambor pare de girar.
2. La puerta bloqueada se desbloqueará.
3. Cierre la puerta cuando la ropa este cargada y vuelva a presiona el botón “Start/Pause”.

- Bloqueo infantil

Para evitar que el procedimiento de lavado no se pueda operar adecuadamente debido al uso indebido por parte de los niños durante el proceso de lavado, podrá seleccionar esta función. En este caso, todos los botones, excepto el botón de “Start/Pause”, no funcionarán. En este estado, el aparato se apagará cuando pulse el botón de encendido. La lavadora recordará que el programa de Bloqueo infantil está activado y que el aparato fue apagado. Pulse el botón de “Retraso” y “Velocidad simultáneamente 3 segundos durante el programa que esté en funcionamiento. La alarma sonora emitirá una señal sonora, el botón “Start/Pause” y el selector giratorio están bloqueados. Vuelva a presionar ambos botones y volverá a sonar un la alarma, indicando el desbloqueo, cortando el suministro de luz, también se produce el desbloqueo de esta función. El bloqueo infantil no será cancelado hasta que termine el programa completamente.

- Función de eliminación de burbujas

La abundancia de burbujas se producirá cuando hay demasiado detergente, lo que afectará al lavado y aclarado. El programa lo comprobará automáticamente y un programa de eliminación de burbujas se añadirá automáticamente para eliminar las burbujas excesivas.

■ **Tabla programas de lavado**

Programa	Carga (Kg)		Cajón Detergente		Diferido	Rápido	Aclarado Extra	Prelavado	Temperatura (°C)	Tiempo Definido (Min)			Velocidad Definida (RPM)		
	6.0	7.0	8.0	8.0						6.0Kg	7.0/8.0Kg	1200	1400	1000	1200
Descripción															
Algodón	6.0	7.0	8.0	○	○	○	○	○	40	2:40	2:40	2:40	1400	1000	1400
Sintético	3.0	3.5	4.0	○	○	○	○	○	40	1:40	1:40	1:40	1:40	800	800
Cuidado Bebé	6.0	7.0	8.0	○	○	○	○	○	30	1:20	1:20	1:20	1:20	800	800
Vaqueros	6.0	7.0	8.0	○	○	○	○	○	60	1:45	1:45	1:45	1:45	800	800
Mezcla	6.0	7.0	8.0	○	○	○	○	○	40	1:13	1:13	1:13	1:13	800	800
Colores	3.0	3.5	4.0	×	○	○	○	×	Frío	1:10	1:10	1:10	1:10	1000	1000
Drenaje	-	-	-	×	×	×	×	×	-	0:01	0:01	0:01	0:01	-	-
Centrifugado	6.0	7.0	8.0	×	×	×	×	×	-	0:12	0:12	0:12	0:12	800	1000
Aclarado y Centrifugado	6.0	7.0	8.0	×	○	○	○	×	-	0:20	0:20	0:20	0:20	800	1000
Lana	2.0	2.0	2.0	×	○	○	○	×	40	1:07	1:07	1:07	1:07	600	600
Delicado	2.5	2.5	2.5	×	○	○	○	×	30	0:50	0:50	0:50	0:50	600	600
Rápido	2.0	2.0	2.0	×	○	○	○	×	Frío	0:15	0:15	0:15	0:15	800	800
Deportiva	3.0	3.5	4.0	○	○	○	○	○	40	0:45	0:45	0:45	0:45	1000	1200
Lavado a mano	2.0	2.0	2.0	○	○	○	○	○	Frío	1:00	1:00	1:00	1:00	600	600
Algodón ECO	6.0	7.0	8.0	×	○	×	×	×	60	2:53	2:56	2:58	2:53	1000	1400

La clase energética A⁺⁺⁺ Programa test energético: Algodón ECO 60/40°C, Velocidad: máxima, Otros: Predefinidos.

“Algodón ECO 60/40°C” es el programa “Algodón 60/40°C” estándar al cual las informaciones en las etiquetas y fichas hacen referencia y son adecuados para el lavado de ropa de algodón con manchas normales y son los programas más eficientes en términos de energía combinada y consumos de agua para el lavado de este tipo de algodón. La temperatura real del agua podrá divergir de la temperatura declarada del ciclo. ● Significa **Obligatorio**; ○ Significa **Opcional**; X Significa **No es obligatorio**.

Nota: Los parámetros de esta tabla sirven solamente como referencia para el usuario. Los parámetros reales podrán ser diferentes a los parámetros mencionados en la tabla.

Mantenimiento

Antes de comenzar con cualquier operación de mantenimiento, por favor retire el cable de alimentación o apague el suministro de energía y cierre el grifo.



-Está prohibida la utilización de disolvente para evitar daños en su lavadora, ya que son generados gases tóxicos que podrán provocar explosiones.

-Nunca use agua para rociar y lavar la lavadora.

-Está prohibida la utilización de detergentes que contengan PCMX para limpiar su lavadora.

▪ **Limpieza y mantenimiento de la estructura de la lavadora**

Un correcto mantenimiento de la lavadora podrá prolongar su ciclo de vida. La superficie puede limpiarse con detergentes neutros no abrasivos diluidos cuando sean necesarios. Si existe algún derrame de agua, use un paño para limpiarlo. Está prohibida la utilización de objetos afilados para limpiar la estructura de la lavadora.

Nota: está prohibida la utilización de ácidos fórmicos y de sus disolventes diluidos o equivalentes.

▪ **Limpieza del tambor**

La oxidación dejada en el interior del tambor por los artículos metálicos debe ser inmediatamente removida con detergentes sin cloro. Nunca use lana de acero.

▪ **Solucionar los problemas de una lavadora congelada**

Cuando la temperatura sea negativa y su lavadora está congelada, debe:

1. Apagar la fuente de alimentación de la lavadora.
2. Lavar el grifo con agua caliente para desapretar el tubo de entrada.
3. Retire el tubo de entrada y sumérjalo en agua caliente.
4. Eche agua caliente en la lavadora y espere 10 minutos.
5. Vuelva a conectar el tubo de entrada al grifo y verifique si el tubo de entrada y de salida están funcionando correctamente.

Nota: cuando se reutilice la lavadora, certifíquese de que la temperatura ambiente es superior a 0°C.

▪ **Anti-congelación**

Si su lavadora está localizada en una habitación donde las temperaturas son muy bajas, donde se puede congelar, por favor drene totalmente el agua restante en el interior del tubo de drenaje y el tubo de entrada.

Remover el agua restante del tubo de entrada

1. Cierre el grifo.
2. Desapriete el tubo de entrada del grifo y coloque su extremidad en la estructura.
3. Inicie cualquier programa excepto los programas de Lavado o Drenaje. El agua será drenada (si existe) del tubo de entrada durante 40 segundos.
4. Vuelva a conectar el tubo de entrada al grifo.



Remueva el agua restante en la bomba de drenaje

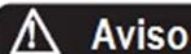

Para evitar quemaduras, el proceso debe ser llevado a cabo cuando el agua caliente de dentro de la lavadora se enfríe.

▪ Limpiar el cajón de detergente y ranuras

Limpe el cajón de detergente y las ranuras como se demuestra a continuación.

1. Presione para abajo en el punto que señala la flecha en la tapa del suavizante en el interior del cajón.
2. Levante el clip y retire la tapa del suavizante y lave todas las ranuras en su interior con agua.
3. Vuelva a colocar la tapa del suavizante y empuje el cajón de vuelta a su posición.

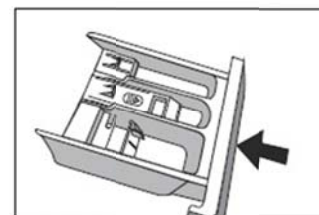
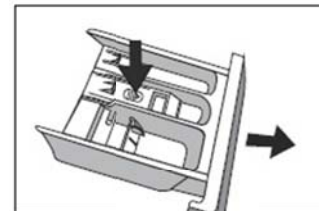

▪ Limpieza filtro de entrada

El filtro de entrada debe limpiarse si no existe agua suficiente cuando se abra el grifo.

Para limpiar el filtro del grifo:

1. Cierre el grifo.
2. Seleccione cualquier programa excepto los programas de Lavado o Drenaje.
3. Pulse el botón "Start/Pause" y mantenga el procedimiento en funcionamiento durante aproximadamente 40 segundos.

4. Remueva el tubo de entrada del grifo.
5. Use agua para lavar el filtro.
6. Vuelva a conectar el tubo de entrada.



▪ Limpieza del filtro en la lavadora

1. Desatornille el tubo de entrada de la parte trasera de la lavadora.
2. Tire del filtro con unos alicates y vuelva a instalarlo después de haberlo lavado.

Mantenimiento

3. Vuelva a conectar el tubo de entrada.
4. Abra la tapa y certifique de que no existen fugas de agua.
5. Cierre el grifo.

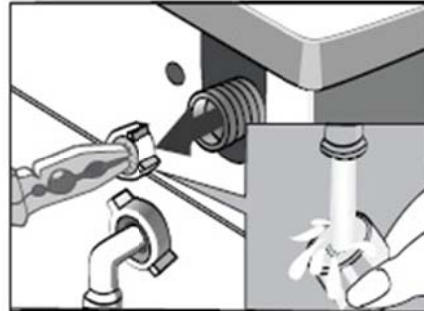
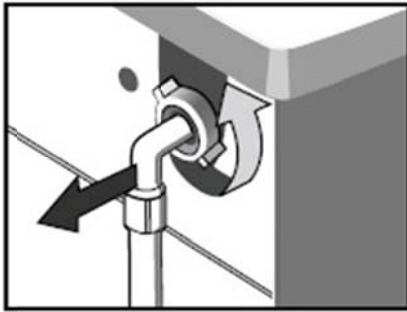

Nota: Generalmente, el filtro del grifo se lava primero y después se lava el filtro en el interior de la lavadora. Si se lava solamente el filtro de la lavadora, debe repetir los pasos 1-3 en relación a la limpieza del filtro del grifo.

Aviso

Retire el cable de alimentación de la toma para evitar descargas eléctricas durante el lavado. Después de usar la lavadora, retire el cable de alimentación de la toma y cierre firmemente la puerta para evitar que los niños se queden atrapados.

▪ **Retirar materiales extraños**

El filtro de la bomba de drenaje filtra los hilos y los pequeños objetos externos de los lavados. Limpie regularmente el filtro para garantizar una operación normal de la lavadora.

Aviso

De acuerdo con el nivel de suciedad de los ciclos y su frecuencia, debe inspeccionar y limpiar el filtro regularmente.

La bomba debe ser inspeccionada si la lavadora no se vacía y/o centrifuga.

La lavadora emitirá sonidos anormales durante el drenaje debido a los objetos como alfileres, monedas, etc., que obstruyen a la bomba.

Proceda de la siguiente manera:

1. Después de desconectar el enchufe, abra la cubierta del filtro.
2. Gire el filtro como se muestra en el dibujo y elimine los objetos.

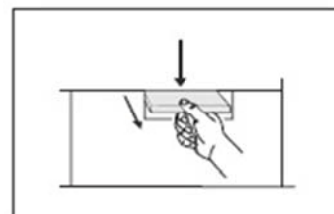

Mantenimiento

3. Reinstale cada parte después de haber eliminado los objetos.

¡¡Aviso!!

Cuando el electrodoméstico está en uso y dependiendo del programa seleccionado, puede haber agua caliente en la bomba. Nunca retirar la bomba durante un ciclo de lavado, esperar siempre hasta que la lavadora haya acabado el ciclo y esté vacía. Cuando vuelva a poner la cubierta asegúrese que esté apretada adecuadamente.

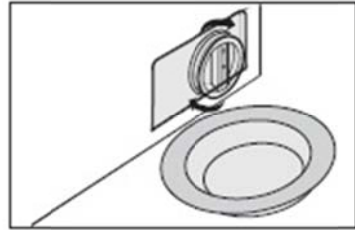
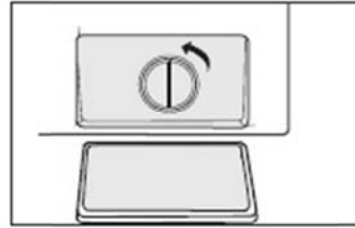





















Solución de Problemas

Problemas	Causa	Soluciones
La lavadora no se inicia		<p>Compruebe si la puerta está bien cerrada.</p> <p>Compruebe si el cable de alimentación está bien enchufado.</p> <p>Compruebe si el grifo de suministro de agua abierto.</p> <p>Compruebe si el botón "Start/Pause" está pulsado.</p> <p>Compruebe si el botón "On/Off" está pulsado.</p>
La puerta no se abre	El dispositivo de seguridad está funcionando	Desenchufe la lavadora.
Fallo en el calentamiento	El NTC está dañado y el tubo de calentamiento ya está viejo.	Podrá lavar normalmente su ropa pero no podrá lavarlas con agua caliente. Debe contactar con el servicio técnico
Fuga de agua	<p>La conexión entre el tubo de entrada o tubo de salida y el grifo de la lavadora no está apretada firmemente.</p> <p>El tubo de drenaje de la habitación está obstruido.</p>	<p>Verifique y apriete los tubos de agua.</p> <p>Limpie el tubo de salida y pida a una persona cualificada para que lo repare si es necesario.</p>
Sale agua de la parte inferior de la lavadora	<p>El tubo de entrada no está firmemente apretado.</p> <p>La manguera de salida tiene una fuga de agua.</p>	Fije el tubo de entrada. Sustituya el tubo de drenaje.
Indicadores o el display no se encienden	<p>La fuente de alimentación está desconectada.</p> <p>La placa PC tiene problemas.</p> <p>Existe un problema de conexión.</p>	<p>Compruebe si la fuente de alimentación está encendida y si el cable está bien enchufado.</p> <p>Si no es el caso, contacte con el servicio de asistencia.</p>
Existen residuos de detergente en el cajón	El detergente en polvo se quedó húmedo y aglomerado.	<p>Limpie y seque el cajón.</p> <p>Use detergentes líquidos o detergentes especiales para tambor.</p>
Los efectos de lavado no son buenos	<p>La ropa está muy sucia.</p> <p>Cantidad insuficiente de detergente.</p>	<p>Seleccione el programa adecuado.</p> <p>Añada la cantidad adecuada de detergente, de acuerdo con las indicaciones del paquete de detergente.</p>
<p>Ruidos anormales</p> <p>Mucha vibraciones</p>		<p>Compruebe si las fijaciones han sido quitadas.</p> <p>Si es instalada en un suelo sólido y nivelado.</p> <p>Compruebe si hay ganchos o artículos metálicos en el interior.</p> <p>Compruebe que las patas están ajustadas a nivel.</p>

Solución de Problemas

Display LED	Descripción	Causa	Solución
E30	Problema bloqueo de la puerta.	La puerta no está cerrada adecuadamente.	Reiniciar después de cerrar bien la puerta.
		Llame al servicio técnico si el problema persiste	
E10	Problema de inyección de agua durante el lavado.	El grifo no está abierto o el flujo de agua es muy pequeño.	Abra el grifo, o espere a que el flujo se normal. Compruebe el filtro de la válvula de entrada. Estire el tubo de entrada. Compruebe otros grifos en la habitación
		El filtro de la válvula de entrada está bloqueado. El tubo de entrada está torcido o doblado. No hay suministro de agua.	
		Llame al servicio técnico si el problema persiste	
E21	Problema de drenaje durante el lavado.	La manguera de salida está torcida o bloqueada.	Limpie y estire la manguera. Limpie el filtro de la bomba.
		La bomba de drenaje está bloqueada.	
		Llame al servicio técnico si el problema persiste	
Llame al servicio técnico si existe cualquier otro problema			

▪ **Etiqueta de cuidados**

Símbolo	Significado	Símbolo	Significado
	Lavado a Mano		No Lavar en la Lavadora
	Lavado (incluyendo Lavado en Lavadora e Lavado a Mano)		No Lavar
	Lavado en Seco		No Lavar en Seco
	Lavado en Seco Caliente		Sin Hilos
	Lejía		Sin Lejía
	Secar en la Lavadora		No Secar en la Lavadora
	Planchar		No Planchar
	Planchar a Vapor		Planchar con un Paño
	Temperatura Media y Máxima de 150°C		Secar tras Lavado
	Secar en Tendedero		Secar en Tendedero en la Sombra

 **Aviso**

Para evitar incendios, descargas eléctricas y otros accidentes, por favor recuerde lo siguiente:

-Solamente puede usar el voltaje indicado en la etiqueta de clasificación. Si no está seguro de su voltaje doméstico, contacte con la empresa de suministro eléctrico local.

-Cuando use la función de calentamiento, la corriente máxima que pasa a través de la lavadora alcanzará los 10^a. Por eso, por favor certifíquese de que las fuentes de alimentación (corriente, voltaje y cable) están de acuerdo con los requisitos normales de carga para la lavadora.

-Proteja adecuadamente el cable de alimentación. El cable de alimentación debe ser fijado correctamente para que ninguna persona se tropiece u otros objetos puedan ser dañados. Debe prestar una especial atención a la toma eléctrica a la que va a enchufar su aparato. Debe enchufar este aparato fácilmente en las tomas y debe prestar atención a la localización de las mismas.

-No sobrecargue una toma eléctrica ni use un cable extensible. La sobrecarga del sistema eléctrico podrá provocar incendios o descargas eléctricas. No retire el cable de alimentación con las manos mojadas.

-Para asegurar su seguridad, debe introducir el cable de alimentación en una toma de tres polos con conexión de tierra. Verifique cuidadosamente y certifíquese de que está correctamente conectada a tierra.

Especificaciones de producto

Parámetros				
Capacidad de Lavado	6.0kg	7.0kg	8.0kg	9.0kg
Dimensiones (Ancho*Largo*Alto)	595*470*850	595*495*850	595*565*850	595*565*850
Peso neto	53kg	61kg	66kg	70kg
Potencia	2000W	2050W	2000W	2000W
Suministro de potencia	220-240V~,50Hz	220-240V~,50Hz	220-240V~,50Hz	220-240V~,50Hz
Corriente máxima	10A	10A	10A	10A
Presión de agua estándar	0.05MPa~1MPa	0.05MPa~1MPa	0.05MPa~1MPa	0.05MPa~1MPa

Ficha de producto

Marca: TEKA.

Modelo: uM \ CE

Capacidad: 8 Kg.

Clase de eficiencia energética: A⁺⁺⁺

Etiqueta ecológica: N/D.

El consumo energético es de 196Kwh por año, basado en 220 ciclos de lavado estándar para Algodón ECO a 60°C / 40°C con carga total o parcial, y para el consumo energético de los modos de bajo consumo. El consumo energético real dependerá del modo cómo se utilice la lavadora.

El consumo de agua es de 11000 litros por año, basado en 220 ciclos de lavado estándar para Algodón ECO a 60°C / 40°C con carga total o parcial. El consumo real dependerá del modo cómo se utilice la lavadora.

La clase de eficiencia del centrifugado es de B en una escala G (menos eficiente) a A (más eficiente).

Velocidad máxima de centrifugación: 1200/1400rpm.

Valores de consumo (1200rpm tabla1) (1400rpm tabla1)

Programas estándar	Carga	Consumo energético	Consumo de Agua	Contenido de humedad restante	Duración del programa
Algodón ECO 60°C	8Kg	1,05kwh	55L	51%	179min
Algodón ECO 60°C	4kg	0,84kwh	45L	54%	179min
Algodón ECO 40°C	4kg	0,63kwh	45L	54%	179min

Programas estándar	Carga	Consumo energético	Consumo de Agua	Contenido de humedad restante	Duración del programa
Algodón ECO 60°C	8Kg	1,05kwh	55L	51%	179min
Algodón ECO 60°C	4kg	0,84kwh	45L	54%	179min
Algodón ECO 40°C	4kg	0,63kwh	45L	54%	179min

Nota:

4. Las configuraciones de los programas para los test están de acuerdo con los estándares EN60456-2011.
5. Cuando use los programas de test, lave la carga específica usando la velocidad máxima de centrifugación.
6. Los parámetros reales dependerán del modo de utilización de la lavadora y pueden ser diferentes de los parámetros mencionados en la tabla de arriba.

Consumo energético en modo apagado: 0,5W.

Consumo energético en modo encendido: 1W.

La duración del modo sin apagar : 1 min

Ruido acústico: (Lavado) 59db, (Centrifugado) 76/78.

Nota: Emisiones de ruido durante el lavado/centrifugación para el programa estándar Algodón ECO a 60°C con carga total.

Índice

Instruções de segurança	3
Vista geral da máquina	5
Instalação da máquina	6
Funcionamento da máquina	7
Verificação e preparação antes de utilizar a máquina.....	10
Painel de comandos.....	15
Seleção do programa.....	20
Tabela de programas de lavagem.....	23
Manutenção	24
Limpeza e manutenção da máquina.....	24
Solução de problemas.....	25
Apêndice	27
Etiqueta de cuidados da roupa.....	27
Especificações de produto.....	28
Ficha de produto.....	29

INSTRUÇÕES DE SEGURANÇA

- Se o cabo de alimentação estiver danificado, deve ser substituído por um técnico autorizado, de modo a evitar possíveis riscos.
- Deve utilizar a tubagem nova fornecida com o aparelho e não deve reutilizar a antiga.
- Não utilizar a máquina no exterior.
- As aberturas não devem ser obstruídas por carpetes.
- Este eletrodoméstico pode ser utilizado por crianças maiores de 8 anos e por pessoas com capacidades físicas, sensoriais, mentais reduzidas ou falta de experiência e conhecimento, desde que supervisionadas ou instruídas conscientemente da utilização do eletrodoméstico por uma pessoa responsável, para sua segurança. As crianças devem ser supervisionadas para assegurar que não brincam com o equipamento.
- Desligue o aparelho antes de efetuar a limpeza ou a manutenção.
- Assegure-se que todos os bolsos estão vazios.
- Objetos afiados e rígidos como moedas, pedras, parafusos e alfinetes podem causar danos na máquina.
- Desligue da rede elétrica e da água após cada utilização.
- Antes de abrir a porta, verifique por favor, se o tambor não tem água. Não abra a porta se tiver água visível.
- As crianças e os animais podem subir para o aparelho. Verifique a máquina antes de cada utilização.
- Durante o funcionamento a porta pode aquecer. Mantenha as crianças e os animais afastados da máquina durante o seu funcionamento.
- Assegure-se que a tensão e a frequência são as mesmas que as indicadas na chapa de características da máquina.
- Não utilize nenhuma tomada com uma corrente elétrica menor que a da máquina. Nunca desligue a máquina com as mãos molhadas.
- Para sua segurança, a máquina deve ter ligação à terra. Verifique cuidadosamente e assegure-se que a tomada é apropriada e com ligação à terra.
- As crianças menores de 3 anos devem ser afastados da máquina, a menos que haja uma supervisão contínua.
- As crianças devem ser supervisionadas para se assegurar que não brincam com o aparelho.

- Os materiais de embalagem podem ser perigosos para as crianças. Mantenha todos os materiais de embalagem (bolsas de plástico, espumas) afastados das crianças.
- A máquina não deve ser instalada numa casa de banho ou numa habitação húmida, nem num compartimento com gases explosivos e cáusticos.
- Assegure-se que os dispositivos elétricos e de água são instalados por um técnico qualificado, de acordo com as instruções do fabricante e dos regulamentos de segurança locais.
- Antes de iniciar a utilização da máquina, deve retirar toda a embalagem e os parafusos de transporte. De outro modo a máquina pode ficar danificada durante o funcionamento.
- Antes de lavar pela primeira vez a roupa na máquina, deve fazer um programa inteiro sem roupa no interior da máquina.
- A máquina com apenas uma entrada de água, deve ser ligada a uma entrada de água fria. Uma máquina com dupla entrada de água pode ser ligada a uma entrada de água fria e a uma entrada de água quente.
- A máquina é só para utilização doméstica e está concebida para a lavagem de têxteis indicados para a lavagem na máquina de lavar roupa.
- É proibida a utilização de dissolventes inflamáveis, explosivos ou tóxicos na máquina de lavar roupa. Não deve utilizar como detergente gasolina, nem álcool. Por favor, utilize apenas detergentes próprios para máquinas de lavar roupa em especial para tambores.
- É proibido lavar carpetes na máquina.
- Tenha cuidado com o risco de queimaduras quando a água está a drenar água quente pela descarga.
- Nunca encha manualmente a máquina com água durante a lavagem.
- Após o programa terminar, aguarde 2 minutos para abrir a porta.
- Por favor, lembre-se de desligar a alimentação elétrica e da água imediatamente após a roupa estar lavada.
- Não suba nem se sente no tampo da máquina.
- Não se incline sobre a máquina de lavar roupa.
- Não feche a porta com força excessiva. Se a porta fechar com dificuldade verifique se não há demasiada roupa ou se esta está distribuída corretamente.
- Esta máquina não é apropriada para encastrar.
- Precauções para manusear a máquina:
 - 1 . Os parafusos de transporte devem ser reinstalados por um técnico qualificado.

2. A água acumulada deve ser drenada para fora da máquina.

3. Manusear a máquina cuidadosamente. Não segurar pelas partes salientes para levantar a máquina. A porta da máquina não pode utilizada como um puxador durante o transporte.

- Indicações para a eliminação do aparelho:



Este símbolo indica que este produto não pode ser eliminado no fluxo normal dos resíduos sólidos urbanos. De modo a prevenir possíveis danos no meio ambiente ou na saúde humana, os resíduos provenientes da eliminação devem ser reciclados responsabilmente para promover uma reutilização sustentável dos recursos naturais. Os consumidores devem contactar as autoridades, locais ou os pontos de venda para solicitar informação referente ao local apropriado onde devem depositar os eletrodomésticos a eliminar.

Vista geral da máquina

Componentes

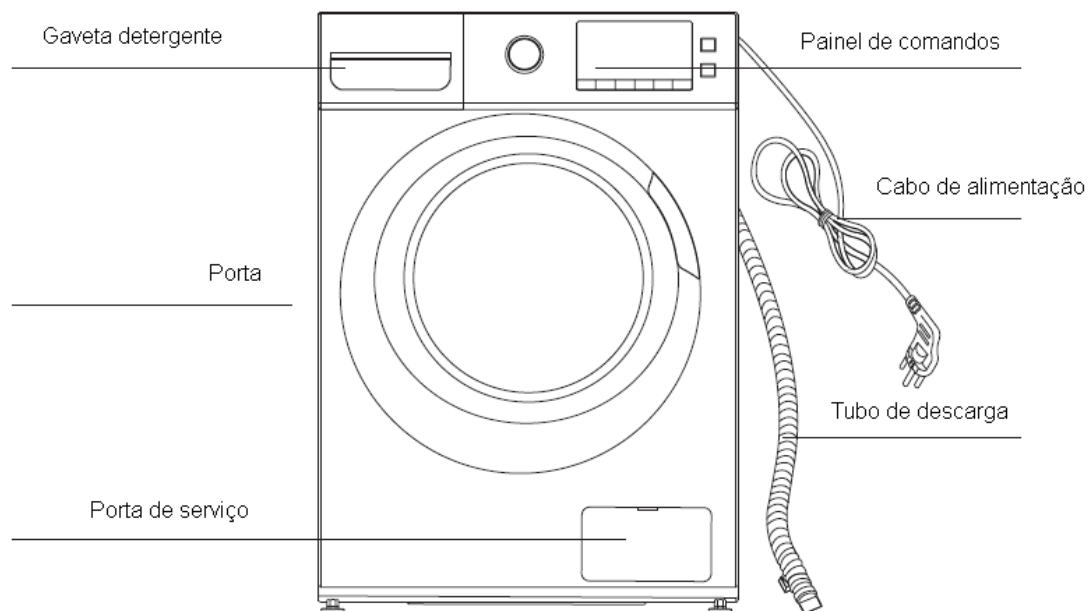

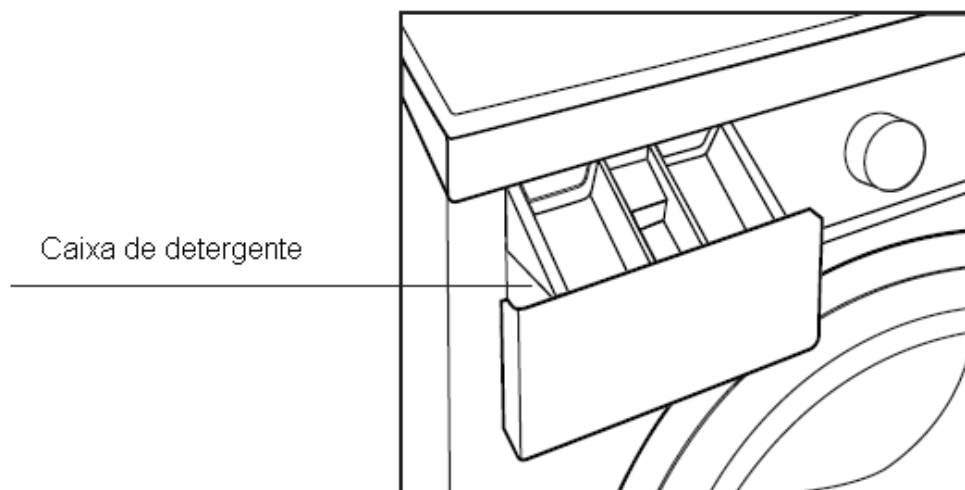

Acessórios

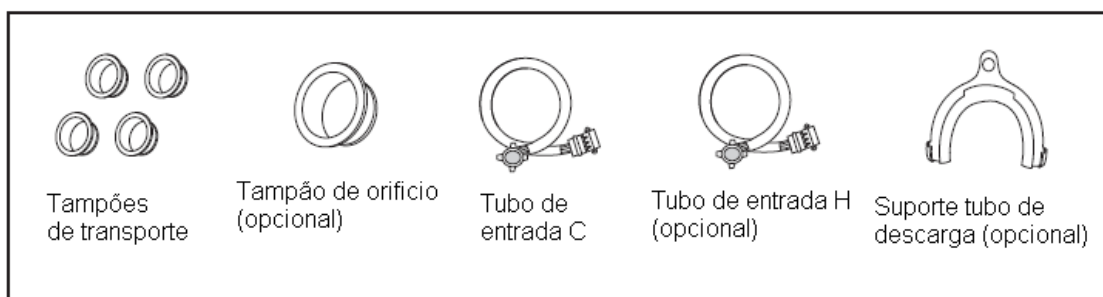

INSTALAÇÃO DA MÁQUINA

- **Desembalar a máquina**

Desembale a máquina e verifique se tem algum dano devido ao transporte. Assegure-se que todos os componentes (na página 5) na bolsa anexa são recebidos. Se a máquina estiver danificada pelo transporte ou se algum dos seus componentes está em falta, contacte imediatamente o revendedor local.

- **Eliminar os materiais de embalagem**

Os materiais de embalagem podem ser perigosos para as crianças. Retire-os por favor, de forma adequada e mantenha-os afastados das crianças. Elimine os materiais de embalagem de acordo com a legislação local. Por favor não os elimine com o lixo quotidiano.

- **Retirar os parafusos de transporte**

Antes de iniciar a utilização da máquina, deve retirar os parafusos de transporte da parte traseira da máquina. Por favor, siga os seguintes passos para os retirar:

1. Liberte os parafusos com uma chave inglesa e retire-os.
2. Tape os orifícios com os tampões
3. Guarde os parafusos para possíveis utilizações posteriores.

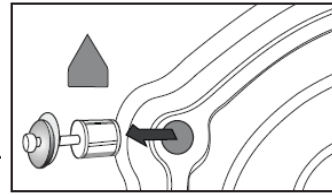

- **Selecionar o local**

Antes de instalar a máquina, deve verificar as seguintes indicações:

- Lugar seco, nivelado e firme (se o local não estiver nivelado, nivele a máquina de acordo com o parágrafo “Regulação dos pés”).
- Evite a luz solar direta
- Ventilação adequada
- Temperatura da habitação superior a 0°C
- Manter a máquina afastada de fontes de calor tais como a carvão ou gás.

Assegure-se que a máquina não está em cima do cabo de alimentação. Não instale a máquina sobre carpete.

- **Regulação dos pés**

1. Quando posicionar a máquina, verifique primeiro se os pés estão encaixados no corpo. Se não estiverem, rode-os com a mão ou com uma chave para a posição original e aperte as porcas.
2. Depois de posicionar a máquina, pressione os quatro cantos do tampo. Se a máquina não estiver estável quando a pressiona, os pés devem ser reajustados.
3. Assegure-se da posição da máquina. Liberte a porca de segurança com uma chave e rode o pé com a mão até que entre em contacto com o solo. Pressione o pé com uma mão e com a outra aparafuse a porca perto do corpo.
4. Após bloquear, pressione os quatro cantos novamente, assegurando-se que foram ajustadas adequadamente. Se continuar instável, repita os passos 2 e 3.
5. Coloque um objeto cilíndrico sólido (por exemplo uma lata de refresco) na parte superior da máquina, na direita, esquerda, frente e trás. Se o objeto se manter estável, a máquina está nivelada, se este rolar, a máquina está desnivelada. A direção para o qual rola será a que está mais baixa. Os pés nesta direção deverão ser elevados até que a máquina fique nivelada. Os passos 1, 2 e 3 serão repetidos para fazer com que os pés se aproximem do solo, de seguida apertar firmemente as porcas.

Ligar o tubo de entrada de água

Ligue o tubo de entrada de água como indicado na figura. Para o modelo que tem válvula de água quente, ligue a válvula de água quente à torneira de água quente. O consumo energético diminuirá automaticamente nalguns programas.

Instalar o tubo de entrada de água

1. Ligue o cotovelo à torneira e aperte na direção dos ponteiros do relógio.
2. Ligue a outra extremidade do tubo à válvula de entrada de água, na parte traseira da máquina e aperte no sentido dos ponteiros do relógio.

Conselho: se após a conexão existir alguma fuga de água, repita o processo de conexão do tubo. Deve utilizar a torneira mais comum para o fornecimento de água. Se a torneira for quadrada ou muito grande, deve alterar a ligação.

Instalar o tubo de descarga

Pode ligar o tubo de duas formas:

1. Colocar no lava-louças
2. Ligar ao escoamento do lava-louças

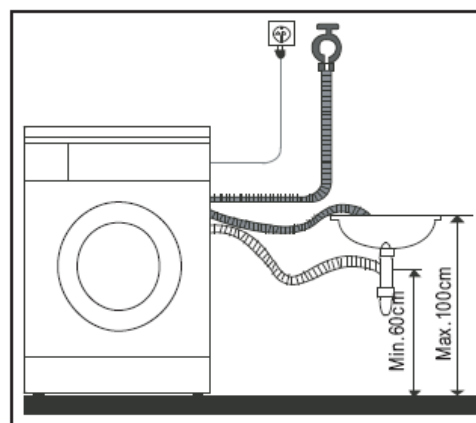
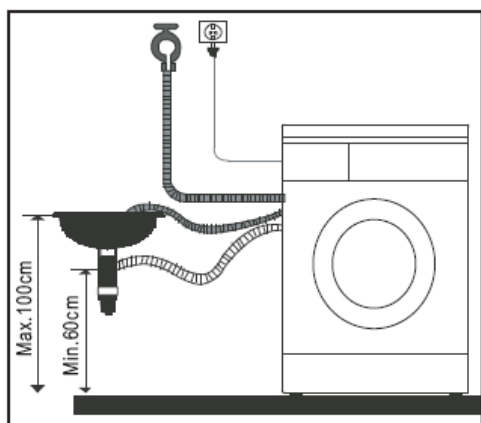
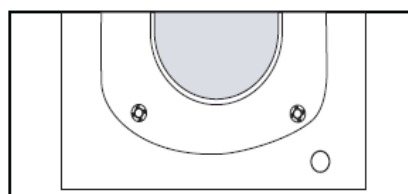
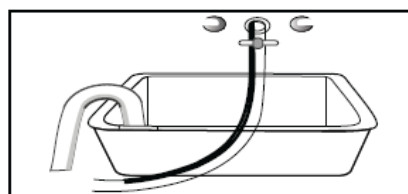

O tubo de descarga não deve ser instalado a uma altura superior de 100cm e a sua extremidade não deve ficar submersa em água.

Posicione adequadamente o tubo de descarga para não danificar o solo devido a fugas de água.

Nota: se a máquina tiver suporte para o tubo, por favor, instale-o como indicado nas seguintes figuras.

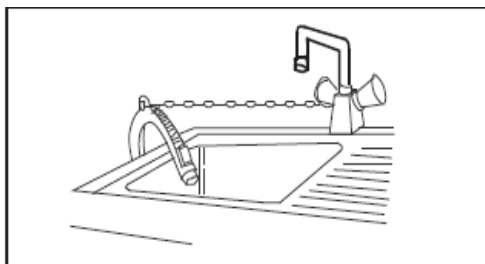

- Quando instalar o tubo, fixe-o corretamente com uma corda.

- Posicione o tubo corretamente de modo a que o solo não fique danificado em caso de fuga de água.

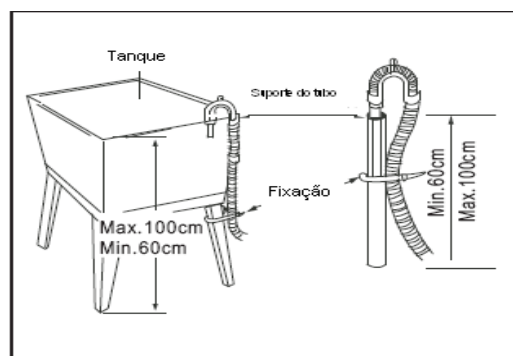

Se o tubo for demasiado longo, não force a entrada na máquina, pois poderá provocar ruídos anormais.

Ligação elétrica

- Como a corrente máxima do aparelho é de 10 A, quando estiver a utilizar a função de aquecimento, por favor assegure-se que o sistema de alimentação elétrica (intensidade, tensão e cablagem) no local é compatível com os dados elétricos do aparelho.

- Por favor, ligue o aparelho a uma tomada corretamente instalada e com ligação à terra.

- Assegure-se que a tensão no local é a mesma que a tensão do aparelho.

- As características do cabo de alimentação devem ser compatíveis com as da tomada e deve ter ligação à terra.

- Não utilize múltiplas tomadas nem extensões elétricas para a ligação elétrica do aparelho.

- Não ligue, nem desligue o cabo de alimentação com as mãos molhadas.

- Quando ligar ou desligar o aparelho, segure firmemente pela ficha e retire. Não puxe pelo cabo.

- Se o cabo de alimentação está danificado, deve ser substituído por um técnico qualificado.

AVISO

1. Este aparelho deve ter uma ligação à terra adequada. Em caso de curto-circuito, a ligação à terra poderá reduzir o perigo de descarga elétrica. Esta máquina está equipada com um cabo de alimentação que inclui ficha, cabo de ligação e terminal de conexão à terra.
2. A máquina deve funcionar através de um circuito separado dos outros aparelhos elétricos, caso contrário, a proteção da alimentação pode desativar-se ou o fusível queimar.

Verificação e preparação antes de utilizar a máquina

Por favor leia cuidadosamente as indicações que se seguem para evitar problemas na máquina de lavar roupa e danos na roupa.

Verifique se na primeira lavagem a roupa sai descolorada

Passe com uma toalha branca com detergente num local não visível na peça de roupa a lavar e verifique se esta manchou com a cor original da roupa.

Para lenços e outras roupas que descoloram facilmente, lave-as em separado.

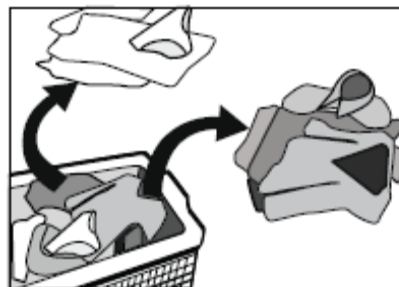

Para manchas em mangas, golas e bolsos, utilize detergente líquido e lave com uma escova suave. De seguida, coloque-os na máquina de lavar para uma lavagem mais eficiente.

As roupas sensíveis à temperatura devem ser lavadas de acordo com as indicações na etiqueta. Caso contrário poderão sofrer alterações na cor e ficarem deformadas.

Lembre-se:

Nunca coloque na máquina a roupa a lavar durante um longo período de tempo, pois pode ficar manchada. Coloque a roupa na máquina no momento em que a for lavar.

As roupas podem sofrer alterações na cor ou ficarem deformadas se não forem lavadas de acordo com a temperatura de lavagem indicada.

Roupas que não podem ser lavadas na máquina

Roupa que pode ficar deformada quando imersa em água:

Gravatas, coletes podem encolher; tecidos descolorados como roupas de fibras artificiais, etc.

Roupas enrugadas, com relevo, roupa de resina podem ficar deformadas quando imersas em água. Entre o algodão e a lã, a roupa que pode ser facilmente deformada é a seda de tipo enrugado e a roupa em pele. Os tecidos com decorações, vestidos longos, roupas tradicionais são de fácil descoloração.

Não lave a roupa sem seguir os requisitos de lavagem indicados nas etiquetas.

Nunca utilize produtos químicos como gasolina, petróleo, benzeno, diluente e álcool para retirar manchas na roupa.

Tenha em atenção quando utilizar os detergentes

Deve utilizar detergente líquido ou em pó que produza pouca espuma e que seja adequado para a lavagem na máquina de lavar roupa e no tambor, de acordo com os tecidos de fibras (algodão, sintéticas, tecidos suaves e lã), cores, temperaturas de lavagem, nível de sujidade. Caso contrário, poderá provocar um excesso de espuma e por conseguinte um derrame na gaveta de detergente, provocando danos.

A lixívia é um produto do tipo alcalino e poderá danificar a cor dos tecidos, pelo que aconselhamos uma utilização mínima deste produto.

Os detergentes em pó podem facilmente deixar resíduos nas roupas, provocando odores desagradáveis. Devem por isso, ser suficientemente enxaguados.

A lavagem deverá ter em conta o peso da roupa, o nível de sujidade, a dureza da água e as recomendações do fabricante do detergente utilizado. Por favor consulte a companhia da rede local de água se não estiver esclarecido quanto ao nível de dureza da água.

Nota: Mantenha os detergentes e aditivos num local seguro e seco, afastados do alcance das crianças.

Por favor, retire todos os objetos dos bolsos

Verifique por favor, os bolsos na roupa a lavar e esvazie-os de todos os objetos, pois poderá danificar a sua máquina de lavar ou provocar problemas anormais.

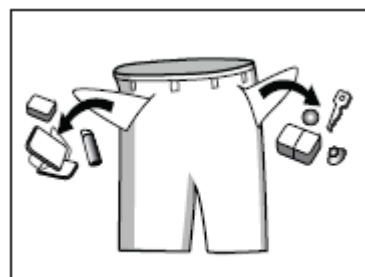

A roupa a lavar é classificada de acordo com as suas características

Existem vários símbolos nas etiquetas de cuidado da roupa. As roupas são classificadas em algodão, mistura de fibras, fibras sintéticas, seda, lã e fibras artificiais.

Cor: deve identificar os tecidos de cor branca e de cor. Todas as peças de roupa coloridas devem ser lavadas separadamente.

Tamanho: A roupa de diferente tamanho deve ser lavada em conjunto para aumentar a eficiência de lavagem.

Delicadeza: os tecidos suaves devem ser lavados separadamente. Deve selecionar um programa de lavagem suave para os tecidos de lã pura, cortinas ou seda. Verifique as etiquetas em todos os tecidos que pretende lavar.

As roupas devem ser separadas antes de as colocar na máquina. Deve retirar os ganchos das cortinas antes de proceder à sua lavagem.

As decorações na roupa podem danificar a máquina. A roupa com botões ou bordados deve ser lavada do avesso.

Lavar elementos de fixação: os fechos e os botões devem fechar-se totalmente e os colchetes devem ser bem fixos. As bandas soltas ou cintas devem ser presos em conjunto.



Sugere-se que coloque os sutiãs numa bolsa de rede para impedir que durante a sua lavagem, os aros saiam para o tambor e danifiquem a máquina.

Os tecidos especialmente delicados como cortinas, casacos, pequenos artigos (meias de senhora, lenços de mão e gravatas) devem ser colocados numa bolsa de rede para a sua lavagem.

Quando lavar uma peça de roupa grande e pesada como toalhas turcas, gangas, casacos poderá provocar desequilíbrios alertando com alarmes. Por esta razão sugere-se que adicione mais uma ou duas peças de roupa para que a descarga se efetue de um modo mais suave.

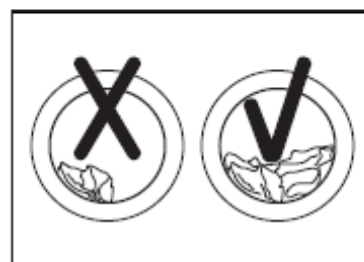
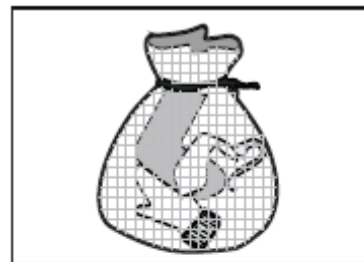

Limpe as poeiras, manchas e pelos de animais da sua roupa

As roupas podem danificar-se e a eficiência de lavagem também pode ser afetada durante a fricção das poeiras, das manchas e das roupas.

Proteger a pele dos bebés

Os artigos de bebé (roupas e toalhas) incluindo guardanapos e babetes devem ser lavados em separado. Se as lavar em conjunto com a roupa de adulto, podem ficar infetadas. Deve aumentar os tempos de enxaguamento para garantir um enxaguamento e lavagem completos sem resíduos de detergente.

Aconselhamos a lavagem à mão das partes da roupa que se sujam mais facilmente como meias brancas, colarinhos e mangas. Estas devem ser lavadas à mão antes de as colocar na máquina para uma obter uma lavagem mais eficiente. Utilize por favor detergentes líquidos ou em pó. Os resíduos de sabão poderão permanecer entre os espaços da roupa caso utilize este tipo de detergente.

Confirme por favor, a capacidade máxima da máquina de lavar roupa.

Não coloque demasiada roupa, pois poderá afetar a eficiência de lavagem.

Tipo de tecido	Capacidade máxima de carga			
	6.0kg	7.0kg	8.0kg	9.0kg
Algodão	6.0kg	7.0kg	8.0kg	9.0kg
Sintéticos	3.0kg	3.5kg	4.0kg	4.5kg
Lã	2.0kg	2.0kg	2.0kg	2.0kg
Seda	2.5kg	2.5kg	2.5kg	2.5kg

As peças de roupa muito felpudas ou que facilmente ficam encrespadas devem ser lavadas do avesso.

As peças de roupa que facilmente ficam encrespadas devem lavar-se separadamente, caso contrário, as restantes peças de roupa ficarão manchadas de poeiras, com rasgões, etc . Preferencialmente lave as roupas de cor preta e as roupas de algodão em separado pois facilmente poderão ficar manchadas com as cores das outras peças quando lavadas em conjunto. Por favor, verifique antes de proceder à lavagem. Rasgões

Não lave na máquina tecidos resistentes à água

No caso de tecidos de fibras que dificilmente ensopam em água, como por exemplo almofadas impermeáveis, é aconselhável não os lavar na máquina, pois poderá expelir água ou provocar vibrações anormais levando a perigos e danos nas roupas durante o enxaguamento e descarga (como por exemplo capas de chuva, capas de carro, sacos-cama, etc.)

Precauções durante a descarga

Descarga de roupas normais: a humidade produzida pela lavagem é drenada através do orifício de descarga.

Descarga de roupas impermeáveis e de tecidos de fibras: no estado normal de lavagem e descarga, a humidade produzida não poderá ser drenada enquanto a água da lavagem está na mesma direção devido à grande vibração e movimento provocados na máquina.

▪ **Início rápido**

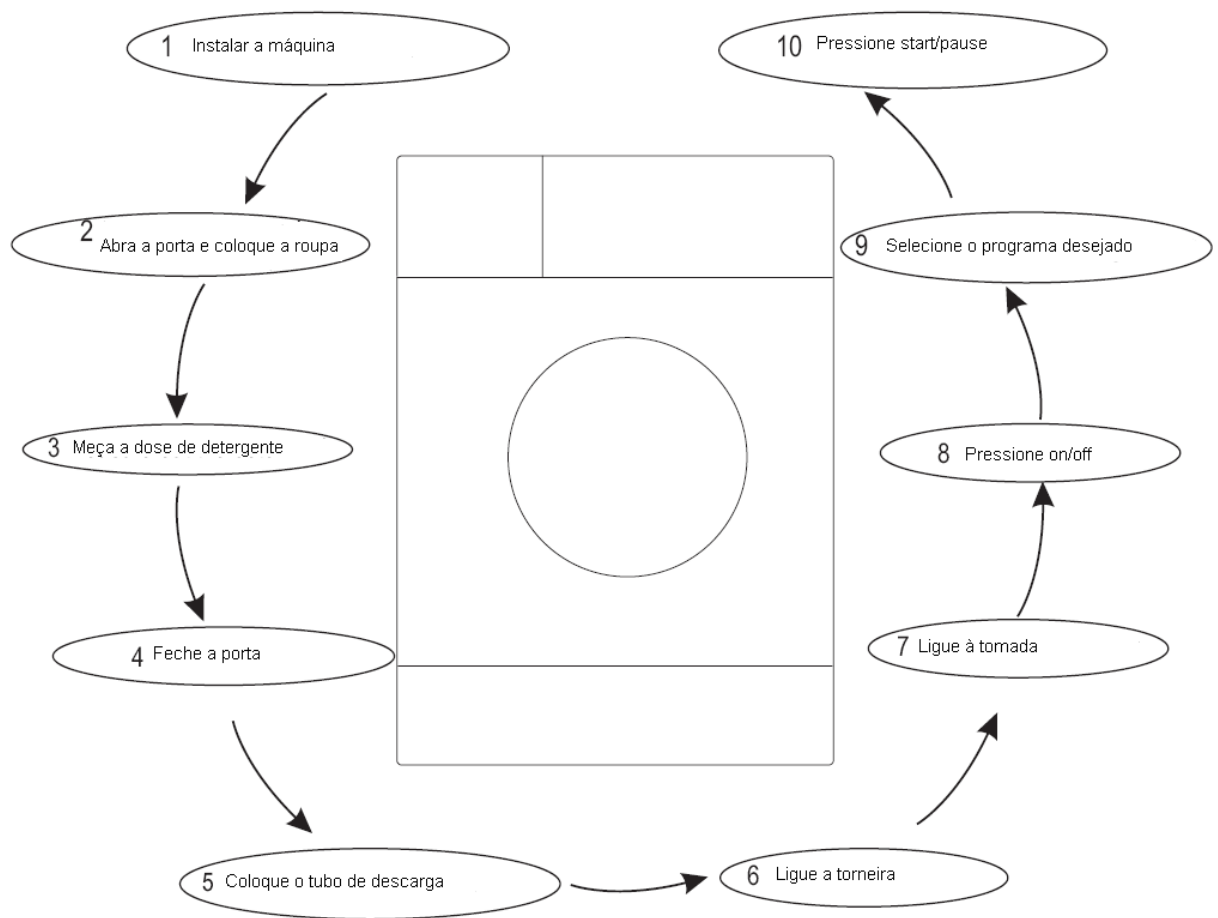

Conselhos após lavagem:

1. Após a lavagem a máquina fará um ruído
2. Feche a torneira
3. Pressione o botão on/off e desligue da tomada

Painel de comandos

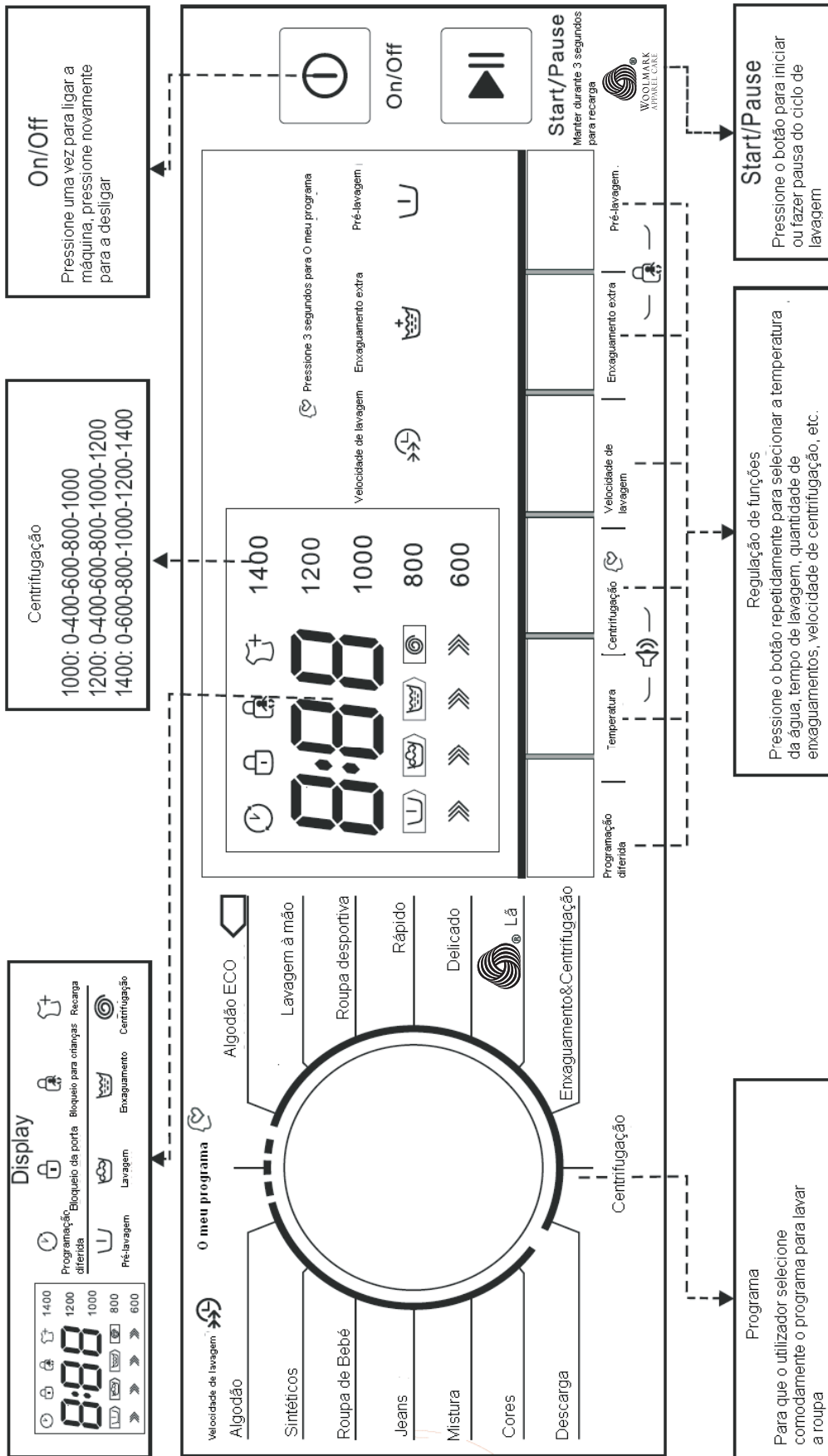

«O ciclo de lavagem para lã desta máquina foi aprovado pela The Woolmark Company para a lavagem de produtos de lã laváveis à máquina. Lavar os produtos de acordo com as instruções de lavagem da etiqueta e com as instruções do fabricante desta máquina de lavar roupa. M0000.»



Notas:

1. A figura do painel de comandos é apenas como referência. Por favor consulte o produto real para consulta.
2. O painel de comandos pode ser alterado sem aviso prévio.
3. Quando o indicador de velocidade está desligado (600,800,1000,1200,1400), significa que a velocidade é 0.

Lavar roupa pela primeira vez

Antes de lavar roupa pela primeira vez, a máquina deve funcionar durante um ciclo completo, sem nenhuma peça de roupa no seu interior, como é indicado a seguir:

1. Ligue à corrente e à água
2. Coloque um pouco de detergente na gaveta e feche-a
3. Pressione o botão on/off
4. Pressione o botão start/pause

A gaveta de detergente está dividida do seguinte modo:

- I. Detergente de pré-lavagem em pó
 - II. Detergente da lavagem principal.
-  Aditivos de lavagem, como amaciador

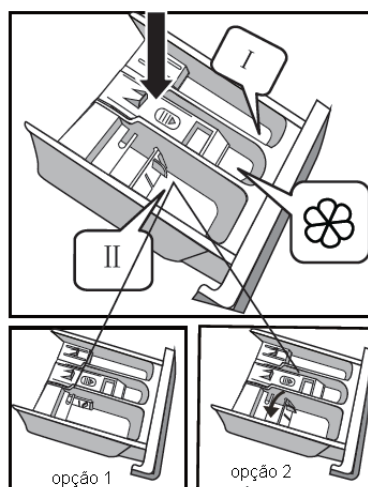

Colocar detergente na máquina

1. Abra a gaveta do detergente
2. Coloque o detergente para a pré-lavagem no compartimento I (quando necessário)
3. Coloque detergente para a lavagem principal no compartimento II.
Opção 1: detergente em pó
Opção 2: líquido
4. Coloque o amaciador no compartimento  (quando necessário)

Nota:

Em relação aos detergentes aditivos aglomerados, antes de os colocar na gaveta de detergente, deve usar uma pequena quantidade de água para os diluir, evitando assim que a gaveta fique obstruída e que o detergente derrame aquando a entrada de água.

Selecione por favor, um tipo de detergente adequado para as diferentes temperaturas de lavagem de modo a obter um melhor efeito na lavagem com um menor consumo de energia e água.

Iniciar a máquina

Ligue a máquina. Verifique se os tubos estão corretamente ligados. Abra completamente a torneira. Coloque a roupa a lavar e coloque detergente na gaveta. De seguida, pressione o botão on/off, selecione o programa ou a função adequada e pressione o botão “start/pulse”.

Selecionar o programa

O programa adequado para a lavagem deve ser selecionado em função do tipo, quantidade e nível de sujidade da roupa, em combinação com a seguinte tabela de temperaturas de lavagem:

90°C	Roupa muito suja, algodão puro branco e linho (por exemplo: toalhas de mesa de café, toalhas de banho e lençóis de cama)
60°C	Roupa moderadamente suja, linho de cor, algodão e tecidos sintéticos com um certo grau de descoloração (por exemplo: camisas, pijamas). Roupa levemente suja, linho puro branco.
40°C, 30°C, 20°C e água fria	Roupa pouco suja (incluindo sintéticos e lã)

1. Rode o botão para selecionar os programas correspondentes de acordo com o tipo de tecidos.
2. Selecione a temperatura correta de acordo com o nível de sujidade, geralmente quanto maior for a temperatura, mais elevado será o consumo energético.
3. Selecione a velocidade adequada de centrifugação. Quanto mais elevada a velocidade de centrifugação, mais seca a roupa ficará. O ruído produzido pela máquina também aumentará. Os tecidos ficarão com mais vincos e o ciclo de vida da máquina será menor.

Nota: para proteger os tecidos mais delicados, deverá selecionar uma menor velocidade de centrifugação.

Os programas de lavagem dependerão do tipo de tecido a lavar.

- Algodão

Pode selecionar este programa para lavar a roupa diária. O tempo de lavagem é bastante longo com uma forte intensidade de lavagem. Recomenda-se para lavar tecido de algodão como por exemplo: roupa de cama, colchas, fronhas de almofadas, vestidos, roupa interior, etc.

- Algodão ECO

Para aumentar os efeitos de lavagem, aumenta-se o tempo de lavagem. Recomenda-se para lavar roupa de bebé ou roupa utilizada por pessoas com pele alérgica.

- Sintético

Pode selecionar este programa para lavar roupa bastante delicada. O programa é mais curto em comparação com o de algodão e a intensidade de lavagem é mais suave. Recomenda-se

para tecidos sintéticos, por exemplo: camisas., casacos e tecidos de mistura. Para cortinas e rendas deve utilizar o programa “Sintético”. Quando lavar tecidos de malha, deve reduzir a quantidade de detergente, pois este tipo de tecido devido à sua conceção leva a uma formação fácil de espuma.

- Delicado

Pode seleccionar este programa para lavar roupa delicada. A intensidade de lavagem é mais suave e velocidade de centrifugação é menor quando comparada com a do programa “Sintético”. Recomenda-se para lavar peças de roupa que tenham de ser lavadas suavemente.

-Lã

Pode seleccionar este programa para lavar tecidos de lã que tenham a etiqueta com “lavagem na máquina”. Por favor, selecione a temperatura de lavagem de acordo com a indicada na etiqueta dos artigos a lavar. Deverá ainda seleccionar um detergente adequado para os tecidos de lã.

-Roupa de bebé

Pode seleccionar este programa para lavar roupa de bebé. A roupa ficará mais limpa e o enxaguamento é o mais indicado para proteger a pele do bebé.

-Cores

Pode seleccionar este programa para a lavagem de roupa com cores brilhantes, uma vez que protege melhor a cor.

- Rápido

É adequado para lavar pouca roupa e que não esteja muito suja, de uma forma mais rápida.

- Centrifugação

Programa apenas para efetuar a centrifugação. A água do enxaguamento do detergente deve ser drenada antes da centrifugação.

- Enxaguamento e centrifugação

Programa de enxaguamento e centrifugação separados.

- Descarga

Programa de descarga da água

- Mistura

Pode seleccionar este programa para lavar roupa resistente, que necessita de mais tempo de lavagem e mais intensidade. Utiliza-se para lavar a roupa quotidiana de algodão, como por exemplo lençóis, fronhas, robes e roupa interior.

- Roupa desportiva

Pode seleccionar este programa para lavar roupa desportiva

- Jeans

Este programa é indicado para a lavagem de jeans.

- Lavagem à mão

Para roupa ligeiramente suja, por defeito a lavagem é a frio.

- O meu programa

Pressione Spin, durante 3 segundos para “O meu programa” memorizar o procedimento. O programa por defeito é o “Algodão”.

As principais funções são:

- Pré-lavagem

A função de pré-lavagem pode conseguir uma lavagem extra antes da lavagem principal

- Lavagem rápida

Esta função pode reduzir o tempo de lavagem

- Enxaguamento extra

A roupa terá um enxaguamento extra.

- Programação diferida

A função de programação diferida pode ser definida com este botão. O tempo diferido é de 0 a 24horas.

Para estabelecer a programação diferida deve proceder do seguinte modo:

1. Selecionar um programa.
2. Pressionar o botão de programação diferida e selecionar o tempo
3. Pressionar o botão start/pause para iniciar o programa

Para cancelar esta função, pressione o botão de programação diferida até que o display indique 0h. Deverá pressionar o botão antes de iniciar o programa. Se o programa já iniciou, deve pressionar o botão on/off.

Nota: se houver uma falha de energia elétrica quando a máquina estiver em funcionamento, uma memória especial guardará o programa selecionado e quando a energia regressar, a máquina reiniciará a partir do ponto em que foi interrompida.

- Recarga

Esta operação pode ser realizada durante um programa de lavagem. No entanto, quando o tambor estiver a rodar e se houver uma grande quantidade de água a alta temperatura, a porta não poderá ser aberta, pois não é seguro. Pressione durante 3 segundos o botão “start/pause” para fazer a recarga e inicie a adicionar a roupa a metade da função.

Por favor, siga os seguintes passos:

1. Aguarde até o tambor parar de rodar
2. A porta bloqueada ficará desbloqueada

3. Feche a porta após colocar a roupa e volte a pressionar o botão “start/pause”

- Bloqueio para crianças

Pode selecionar esta função para evitar uma utilização indevida por parte de crianças durante o funcionamento de um programa de lavagem. Neste caso, todos os botões não funcionarão exceto o botão “On/off”. O aparelho desligar-se-á quando pressionar o botão “on/off”. A máquina recordará que a função de bloqueio para crianças foi ativada e que o aparelho foi desligado.

Pressione simultaneamente 2,5 segundos os botões de “enxaguamento” e “pré-lavagem” durante o programa que está em funcionamento. A máquina emitirá um alarme sonoro e o botão start/pause e o seletor estão bloqueados. Volte a pressionar os dois botões, ouvir-se-á um alarme sonoro, indicando o desbloqueio. Desligando a energia elétrica também desbloqueará a máquina. O bloqueio para crianças não será cancelado até que os procedimentos terminem completamente.

- Eliminação de espuma

Demasiado detergente produzirá abundância de espuma, o que afetar a lavagem e o enxaguamento. Ao detetar o excesso de espuma, a máquina automaticamente iniciará um programa de eliminação de espuma.

Tabela de procedimentos de lavagem

Programa Descrição	Carga (kg)			Gaveta detergente		Programação diferida	Lavado rápido	Enxaguamento extra	Pré-lavagem	Temperatura (°C)	Tempo Pré-definido (min)			Velocidade pré-definida (rpm)	
	6.0	7.0	8.0	Compartimento I	Compartimento II Amaciador						1000	6.0kg 1200	7.0/8.0kg 1200	1400	1000
Algodão	6.0	7.0	8.0	○	●	○	○	○	○	40	2:40	2:40	2:40	800	800
Sintético	3.0	3.5	4.0	○	●	○	○	○	○	40	1:40	1:40	1:40	800	800
Roupa bebê	6.0	7.0	8.0	○	●	○	○	○	○	30	1:20	1:20	1:20	800	800
Jeans	6.0	7.0	8.0	○	●	○	○	○	○	60	1:45	1:45	1:45	800	800
Mistos	6.0	7.0	8.0	○	●	○	○	○	○	40	1:13	1:13	1:13	800	800
Cores	3.0	3.5	4.0	×	●	○	○	○	×	Frio	1:10	1:10	1:10	800	1000
Descarga	-	-	-	×	×	×	×	×	×	-	0:01	0:01	0:01	-	-
Centrifugação	6.0	7.0	8.0	×	×	×	×	×	×	-	0:12	0:12	0:12	800	1000
Enxaguamento e Centrifugação	6.0	7.0	8.0	×	×	○	×	○	×	-	0:20	0:20	0:20	800	1000
Lã	2.0	2.0	2.0	×	●	○	×	○	×	40	1:07	1:07	1:07	600	600
Delicado	2.5	2.5	2.5	×	●	○	×	○	×	30	0:50	0:50	0:50	600	600
Rápido	2.0	2.0	2.0	×	●	○	×	×	×	Frio	0:15	0:15	0:15	800	800
Roupa desportiva	3.0	3.5	4.0	○	●	○	×	○	○	40	0:45	0:45	0:45	1000	1200
Lavagem à mão	2.0	2.0	2.0	○	●	○	×	○	○	Frio	1:00	1:00	1:00	600	600
Algodão ECO	6.0	7.0	8.0	×	●	○	×	×	×	60	2:53	2:56	2:58	1000	1400

A classe energética A+++ Programa teste energia: Algodão ECO 60/40°C, Velocidade: máxima; Outros como pré-definidos.

“Algodão ECO 60/40°C” é o programa de lavagem normal de algodão a que se referem as informações no rótulo e na ficha, de que estes programas são adequados para a lavagem de roupa de algodão com grau de sujidade normal e são os programas de maior eficiência em termos de consumo combinado de energia e água. A temperatura atual da água pode diferir da temperatura declarada no ciclo.

● Significa **obrigatório**

○ Significa **opcional**

× Significa **não é obrigatório**

Nota: os dados desta tabela servem apenas como referência para o utilizador. Os dados reais podem ser diferentes dos indicados na tabela.

MANUTENÇÃO

Antes de realizar qualquer operação de manutenção na máquina, desligue por favor da corrente elétrica e feche a torneira da água.

Aviso

- É proibida a utilização de dissolventes para evitar danos na máquina, uma vez que são gerados gases tóxicos os quais podem provocar explosão.
- Nunca utiliza água para lavar a máquina
- É proibida a utilização de detergentes que contenham PCMX para a limpeza da máquina.

Limpeza e manutenção da máquina

Uma manutenção correta da máquina pode prolongar o seu ciclo de vida útil. Quando necessário, a superfície pode ser limpa com detergentes neutros não abrasivos diluídos. Se existir algum derrame de água, utilize um pano para o limpar. É proibida a utilização de objetos pontiagudos para a limpeza da estrutura da máquina.

Limpeza do tambor

A oxidação no interior do tambor, provocada por artigos metálicos, deve ser imediatamente removida com detergentes sem cloro. Não utilize palha-de-aço.

Solucionar problemas com uma máquina congelada

Quando a temperatura for negativa e a máquina estiver congelada, deve:

1. Desligar a alimentação elétrica da máquina
2. Lavar a torneira com água quente para soltar o tubo de entrada
3. Retire o tubo de entrada e mergulhe-o em água quente
4. Coloque água quente no tambor e aguarde 10 minutos
5. Volte a ligar o tubo de entrada à torneira e verifique se os tubos de entrada e de descarga estão a funcionar corretamente.

Nota: quando reutilizar a máquina, certifique-se que a temperatura ambiente é superior a 0°C.

- Anti congelação

Se a máquina estiver instalada num local onde a temperatura for muito baixa, passível de congelar, por favor drene totalmente a água restante no interior dos tubos de descarga e de entrada.

Retirar a água restante do tubo de entrada

1. Feche a torneira
2. Desaperte o tubo de entrada da torneira e coloque a extremidade num recipiente.
3. Inicie um programa qualquer, exceto o de lavagem ou de descarga. A água será drenada (se existir) do tubo de entrada durante 40 segundos.
4. Volte a ligar o tubo de entrada à torneira.

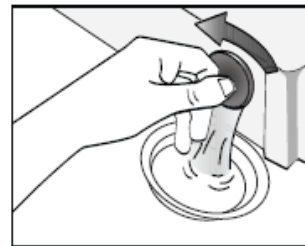

Retire a água restante da eletrobomba

Aviso: Para evitar queimaduras, este processo deve ser feito quando a água quente no interior da máquina arrefeça.

Limpar a gaveta de detergente e ranhuras

Proceda à limpeza da gaveta e das ranhuras conforme é indicado a seguir:

1. Pressione para baixo o ponto assinalado pela seta, na tampa do amaciador no interior da gaveta.
2. Levante o grampo e retire a tampa do amaciador, lavando todas as ranhuras do seu interior com água.
3. Volte a colocar a tampa do amaciador e empurre a gaveta de novo para a sua posição

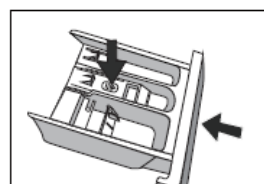
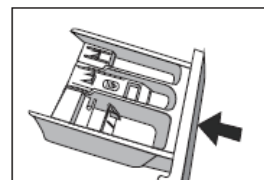
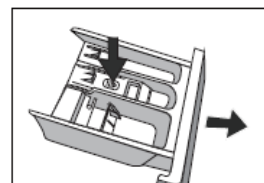

Limpar o filtro de entrada

O filtro de entrada deve ser limpo, se não existir água suficiente quando ab a torneira.

Para limpar o filtro da torneira:

1. Feche a torneira
2. Selecione qualquer programa, exceto os programas de lavagem ou descarga
3. Pressione o botão start/pause e mantenha o procedimento em funcionamento durante aproximadamente 40 segundos.
4. Retire o tubo de entrada da torneira
5. Lave o filtro com água.
6. Volte a ligar o tubo de entrada.

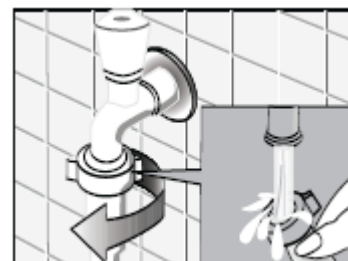

Limpar o filtro da máquina

1. Desaparafuse o tubo de entrada da parte traseira da máquina.
2. Retire o filtro com um alicate e depois de o lavar volte a colocá-lo novamente.
3. Volte a colocar o tubo de entrada.
4. Abra a tampa e certifique-se de que não existem fugas de água.
5. Feche a torneira.

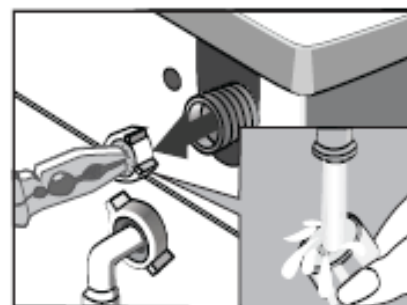
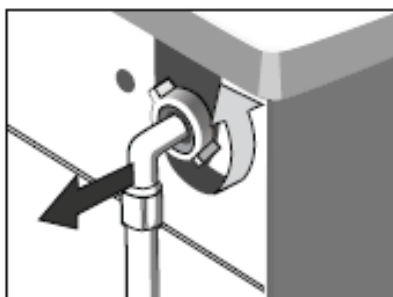

Nota: geralmente o filtro do tubo de entrada é primeiramente lavado que o filtro na máquina. Se lavar apenas o filtro da máquina, deve repetir os passos 1 a 3 referentes à limpeza do filtro da torneira.

Aviso

Retire o cabo de alimentação da tomada antes de proceder à limpeza dos filtros para evitar descargas elétricas durante a sua lavagem. Após utilizar a máquina, retire o cabo de alimentação e feche firmemente a porta para evitar que as crianças fiquem presas.

Retirar objetos estranhos

O filtro da eletrobomba filtra os fios e os pequenos objetos externos das lavagens. Limpe regularmente o filtro para garantir um funcionamento normal da máquina.

Aviso

De acordo com o nível de sujidade nos ciclos e a sua frequência, deve inspecionar e limpar o filtro regularmente.

A eletrobomba deve ser inspecionada se a máquina não faz a descarga ou se não faz a centrifugação.

A máquina faz um ruído anormal durante a descarga devido a objetos como alfinetes, moedas que obstruem a eletrobomba.

Proceda do seguinte modo:

1. Depois de desligar da tomada, abra a tampa do filtro.

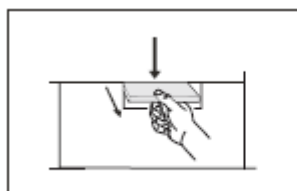

2. Rode o filtro como indicado na figura e elimine os objetos.

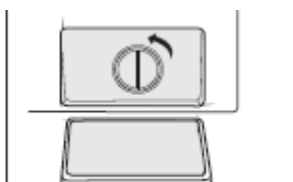

3. Reinstale cada parte após eliminar os objetos.

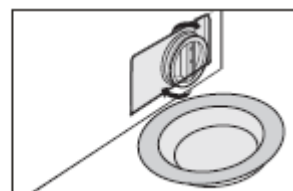
**Aviso**

Quando a máquina estiver em funcionamento e dependendo do programa selecionado, pode existir água quente na eletrobomba.

Nunca retire a tampa durante um ciclo de lavagem. Aguarde sempre que máquina termine o ciclo e que esteja vazia. Quanto voltar a colocar a tampa assegure-se que está corretamente apertada.













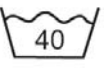



















SOLUÇÃO DE PROBLEMAS

Problemas	Causas	Soluções
A máquina não inicia		<p>Verifique se a porta está bem fechada</p> <p>Verifique se o cabo de alimentação está bem colocado.</p> <p>Verifique se a torneira de água está aberta.</p> <p>Verifique se o botão start/pause está pressionado.</p> <p>Verifique se o botão on/off está pressionado.</p>
A porta não abre	O dispositivo de segurança está em funcionamento	Desligue a alimentação da máquina
Falha no aquecimento	O NTC está avariado e o tubo de aquecimento está desgastado	Pode lavar normalmente a roupa, mas sem água quente. Contacte o serviço de assistência técnica
Fuga de água	A ligação entre os tubos de entrada e de descarga e a torneira não estão corretamente apertados. O tubo de esgoto da habitação está obstruído.	<p>Verifique e aperte os tubos de água.</p> <p>Limpe o tubo de esgoto e contacte um técnico qualificado para a reparação, caso seja necessário.</p>
Saída de água na parte inferior	O tubo de entrada não corretamente apertado. O tubo de saída tem uma fuga.	Fixe o tubo de entrada. Substitua o tubo de descarga
Os indicadores no display não acendem	Não há corrente elétrica. O módulo eletrónico está com problemas. Problema na ligação.	<p>Verifique se há corrente elétrica ou se cabo de alimentação está corretamente ligado.</p> <p>Se não for o caso, contacte o serviço de assistência técnica.</p>
Resíduos de detergente na gaveta	O detergente em pó ficou húmido e ficou compacto	<p>Limpe e seque a gaveta.</p> <p>Utilize detergentes líquidos ou líquidos detergentes próprios para o tambor.</p>
Os efeitos de lavagem não são bons	A roupa está muito suja. Quantidade insuficiente de detergente	<p>Selecione o programa adequado.</p> <p>Adicione a quantidade adequada de detergente, de acordo com as indicações da embalagem do detergente.</p>
Ruídos anormais. Muitas vibrações		<p>Verifique se os parafusos de transporte foram retirados.</p> <p>Verifique se a máquina está instalada num piso sólido e nivelado.</p> <p>Verifique se há grampos ou objetos metálicos no seu interior.</p> <p>Verifique se os pés estão nivelados.</p>

Resolução de problemas

Display LED	Descrição	Causa	Solução
E30	Problema de bloqueio na porta	A porta não está corretamente fechada	Reiniciar depois de fechar corretamente a porta
		Contacte o serviço de assistência técnica se o problema persistir	
E10	Problema de injeção de água durante a lavagem	A torneira não está aberta ou o fluxo de água é muito pequeno. O filtro da válvula está bloqueado. O tubo de entrada está torcido ou dobrado. Não há água.	Abra a torneira ou aguarde que o fluxo fique normal. Verifique o filtro da entrada de água. Estenda o tubo de entrada. Verifique se há água noutras torneiras.
		Contacte o serviço de assistência técnica se o problema persistir	
E21	Problema de descarga durante a lavagem	O tubo de descarga está torcido ou dobrado. A eletrobomba está bloqueada	Limpe e estenda o tubo de descarga. Limpe o filtro da eletrobomba
		Contacte o serviço de assistência técnica se o problema persistir	
Contacte o serviço de assistência técnica se existir outro problema qualquer			

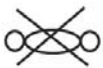
Etiquetas de cuidados a ter com a roupa

<p>Lavagem normal</p>  <p>Lavagem delicada</p> 	<p>Lavagem a quente (máx. 40°C)</p>  <p>Lavagem a quente (máx. 40°C)</p>	<p>Lavagem à mão</p>  <p>Não lavar</p> 	<p>Branqueador</p>  <p>Não utilizar branqueador</p> 	<p>Lixívia</p>  <p>Não utilizar lixívia</p> 	<p>Secar no secador, calor normal (máx. 150°C)</p>  <p>Secar no secador, calor reduzido (máx. 110°C)</p> 
<p>*Passar à ferro</p>  <p>Não passar a ferro</p> 	<p>Passar a ferro (máx. 110°C)</p>  <p>Passar a ferro (máx. 150°C)</p> 	<p>Lavar a seco</p>  <p>Não lavar a seco</p> 	<p>Secar a seco normal sem solvente</p>  <p>Secar a seco normal com solvente de petróleo apenas</p> 	<p>Secar no secador</p>  <p>Secar estendido</p> 	<p>Pendurar para secar</p>  <p>Secar no estendal da roupa</p> 
<p>Passar a ferro com um pano</p>  <p>Passar a vapor</p> 	<p>Secar após lavar</p>  <p>Secar estendido e à sombra</p> 	<p>Lavar a seco quente</p>  <p>Não secar no secador</p> 	<p>Secar no estendal</p> 	<p>Não torcer</p> 	<p>Não lavar na máquina</p> 

Aviso

Para evitar incêndios, descargas elétricas e outros acidentes, por favor recorde o seguinte:

- A tensão indicada na chapa de características é que deve ser utilizada. Se não está seguro de qual é a tensão na sua habitação, contacte a empresa de fornecimento elétrico.
- Quando utilizar a função de aquecimento, a corrente máxima da máquina são 10A. Deve certificar-se que o sistema de corrente elétrica (corrente, tensão e cabo) está de acordo com os requisitos normais de carga da máquina.
- Proteja adequadamente o cabo de alimentação. Este deve ser fixo corretamente para que ninguém tropece ou outros objetos possam ser danificados. Deve prestar especial atenção à tomada elétrica a que vai ligar o aparelho. Deve ligar à tomada facilmente e verifique a sua localização.
- Não sobrecarregue uma tomada elétrica nem use extensões. A sobrecarga do sistema elétrico pode provocar incêndios ou descargas elétricas. Não retire o cabo de alimentação com as mãos molhadas.
- Para assegurar a sua segurança, ligue o aparelho a uma tomada com ligação à terra. Verifique cuidadosamente e certifique-se de que está corretamente ligada à terra.

Especificações de produto

Especificações técnicas				
Capacidade de lavagem	6.0kg	7.0kg	8.0kg	9.0kg
Dimensões	595*470*850	595*495*850	595*565*850	595*565*850
Peso líquido	53kg	61kg	66kg	70kg
Potência	2000W	2050W	2000W	2000W
Tensão, Frequência	220-240V~,50Hz	220-240V~,50Hz	220-240V~,50Hz	220-240V~,50Hz
Corrente máxima	10A	10A	10A	10A
Pressão da água	0.05MPa~1MPa	0.05MPa~1MPa	0.05MPa~1MPa	0.05MPa~1MPa

Ficha de produto

Marca : TEKA

Modelo: TKD 1480 INOX

Capacidade: 8kg

Classe de eficiência energética: A+++

Etiqueta EU: N/A

O consumo de energia é de 196kWh ano, com base em 220 ciclos de lavagem dos programas de lavagem normal de algodão ECO a 60 °C e a 40 °C em plena carga e em carga parcial, e no consumo dos modos de baixo consumo de energia. O valor real do consumo de energia dependerá do modo de utilização do aparelho.

O consumo de água é de 11000 litros por ano, baseado em 220 ciclos de lavagem normal de algodão ECO a 60 °C e a 40 °C em plena carga e em carga parcial. O valor real do consumo de água dependerá do modo de utilização do aparelho.

A classe de eficiência de centrifugação é B numa escala de G (menos eficiente) a A (mais eficiente).

Velocidade máxima de centrifugação: 1200rpm/1400rpm

Valores de consumo (1200 rpm)

Programa	Carga	Consumo de energia	Consumo de água	Teor de humidade restante	Duração do programa
Algodão ECO 60°C	8kg	1.05kWh	55L	51%	179min
Algodão ECO 60°C	4kg	0.84kWh	45L	54%	179min
Algodão ECO 40°C	4kg	0.63kWh	45L	54%	179min

Valores de consumo (1400 rpm)

Programa	Carga	Consumo de energia	Consumo de água	Teor de humidade restante	Duração do programa
Algodão ECO 60°C	8kg	1.05kWh	55L	51%	179min
Algodão ECO 60°C	4kg	0.84kWh	45L	54%	179min
Algodão ECO 40°C	4kg	0.63kWh	45L	54%	179min

Nota:

1. As configurações dos programas para os ensaios estão de acordo com a norma EN60456-2011.

2. Quando utilizar os programas de ensaios, lave a carga específica utilizando a velocidade máxima de centrifugação.
3. Os valores reais dependerão do modo de utilização da máquina e poderão ser diferentes dos mencionados na tabela anterior.

Consumo em estado de desativação: 0.5W

Consumo em estado de inativo: 1W

Duração do modo ligado:1 min

Nível de Ruído: 59dB (lavagem); 76dB/78dB (centrifugação)

Nota: as emissões de ruído durante a lavagem/centrifugação para o programa normal Algodão ECO a 60°C com carga total.

Teka Subsidiaries

Country	Subsidiary	Address	City	Phone
Austria	Küppersbusch Austria	Eitnergasse, 13	1231 Wien	+43 18 668 022
Belgium	Küppersbusch Belgium S.P.R.L.	Doomveld Industrie, Asse 3, No. 11 - Boite 7	1731 Zellik	+32 24 668 740
Bulgaria	Teka Bulgaria EOOD	Blvd. "Tsarigradsko Shosse" 135	1784 Sofia	+359 29 768 330
Chile	Teka Chile S.A.	Avd El Retiro Parque los Maitenes, 1237, Parque Enea	Pudahuel, Santiago de Chile	+ 56 24 386 000
China	Teka International Trading (Shanghai) Co., Ltd.	6/F. Datong Business Center, No. 369 Fuxing Middle Rd.	200025 Shanghai	+86 2 153 076 901
Czech Republic	Teka CZ S.R.O.	V Holesovickách, 593	182 00 Praha 8 - Liben	+420 284 691 940
Ecuador	Teka Ecuador S.A.	Parque Ind. California 2, Via a Daule Km 12	Guayaquil	+593 42 100 311
Great Britain	Teka Products Ltd.	177 Milton Park	OX14 4SE Milton, Abingdon	+44 1 235 861 916
Greece	Teka Hellas A.E.	Thesi Roupaki - Aspropyrgos	193 00 Athens	+30 2 109 760 283
Hungary	Teka Hungary Kft.	Bajcsy Zsilinszky u. 53	1065 Budapest	+36 13 542 110
Indonesia	PT Teka Buana	Jalan Menteng Raya, Kantor Taman A9 Unit A3	12950 Jakarta	+62 215 762 272
Malaysia	Teka Kuchentechnik (Malaysia) Sdn Bhd	10 Jalan Kartunis U1/47, Temasya Park, Off Glenmarie	40150 Shah Alam, Selangor Darul Ehsan	+60 376 201 600
Mexico	Teka Mexicana S.A. de C.V.	Ferrocarril 200, Esquina Norte 29, Col. Moctezuma	15500 Mexico D.F.	+52 5 551 330 493
Morocco	Teka Maroc S.A.	73, Bd. Slimane, Depôt 33, Route de Ain Sebaa	Casablanca	+212 22 674 462
Poland	Teka Polska Sp. ZO.O.	ul. 3-go Maja 8 / A2	05-800 Pruszków	+48 227 383 270
Portugal	Teka Portugal S.A.	Estrada da Mota - Apdo 533	3834-909 Ilhavo, Aveiro	+35 1 234 329 500
Romania	S.C. Teka Kuchentechnik Romania S.R.L.	Sevastopol str., no 24, 5th floor, of. 15	010992 Bucharest Sector 1	+40 212 334 450
Russia/Россия	Teka Rus LLC/ООО "Теха Рус"	ул.Баркляя, д.6, стр.3, оф.402	121087 Россия, Москва	+7 4 956 450 064
Singapore	Teka Singapore PTE Ltd	Clemenceau Avenue, 83, 01-33/34 UE Square	239920 Singapore	+65 67 342 415
Spain	Teka Industrial, S.A.	C/ Cajo,17	39011 Santander	+34 942 355 050
Thailand	Teka (Thailand) Co. Ltd.	364/8 Sri-Ayuttaya Road, Phayathai, Ratchatavee	10400 Bangkok	+66 -26 424 888
Turkey	Teka Teknik Mutfak Aletleri Sanayi Ve	Büyükdere Cad, 24/13	80290 Mecidiyeköy, Istanbul	+90 2 122 883 134
Ukraine	Teka Ukraine LLC	86-е, Bozhenko Str .2nd floor,4th entrance	03150 Kyiv	+380 444 960 680
United Arab Emirates	Teka Middle East Fze	Building LOB 16, Office 417	P.O. Box 18251 Dubai	+971 48 872 912
United Arab Emirates	Teka Kuchentechnik U.A.E LLC	Bin Khedia Centre	P.O. Box 35142 Dubai	+971 42 833 047
Venezuela	Teka Andina S.A.	Ctra. Petare-Santa Lucia, km 3 (El Limoncito)	1070 Caracas	+58 2 122 912 821
Vietnam	TEKA Vietnam Co., Ltd.	803 Dai Minh Convention Tower, 8th Floor	77 Hoang Van Thai, District 7, Ho Chi Minh	+84 854 160 646