



SECADORA

INSTRUCTION MANUAL

EN

MANUAL DE INSTRUCCIONES

ES

MANUAL DE INSTRUÇÕES

PT

TKS1 710 C















Contents

Safety information.....	1
Installation.....	6
Part description.....	7
Attention and advice.....	9
Description of controls.....	10
Operation instruction.....	11
Programme table.....	12
Specialty drying function.....	13
Cleaning and routine maintenance.....	15
Alarm function.....	16
Precautions.....	17
Technical specifications & Product fiche.....	18

Safety information

Dry care symbols

Please pay attention to use the drying machine if the materials of your clothes can not be dried by it or contain the symbols as follows:

 Dry	 Normal	 Not tumble dry normal	 Do not dry
 Line dry / hang to dry	 Drip dry	 Dry flat	 In the shade
 Dry clean	 Do not dry clean	 Dry clean normal cycle with any solvent	 Dry clean normal cycle petroleum solvent only

Safety notes

⚠ To prevent any damages to your and others' life or property, you have to follow the safety notes.

1. This product belongs to Category I electrical appliances, and only for drying textiles which have been washed with water in the household. Please pay attention to the safety of power use during the operation!
2. The power source with reliable earthing must be used. Its earth wire must be buried under the ground and shall not be connected with the public utilities such as city water pipe or gas pipe etc. The earth wire and null wire shall be distinguished and shall not be connected together.
3. The power wire shall be met national standard and must be able to withstand the current above 16A. To ensure your and your family's safety, please make improvement immediately if any power use at your home does not comply with the above-mentioned requirements.

Safety information

4. The maximum mass of dry textile material is 7 kilograms to be used in the appliance.
5. The tumble dryer is not to be used if industrial chemicals have been used for cleaning.
6. The lint trap has to be cleaned frequently.
7. Lint must not to be allowed to accumulate around the tumble dryer.
8. Adequate ventilation has to be provided to avoid the back flow of gases into the room from appliance burning other fuels, including open fires.
9. Do not dry unwashed items in the tumble dryer.
10. Items that have been soiled with substance such as cooking oil, acetone, alcohol, petrol, kerosene, spot removers, turpentine, waxes and wax removers should be washed in hot water with a extra amount of detergent before being dried in the tumble dryer.
11. Items such as foam rubber (latex form), shower caps, waterproof textiles, rubber backed articles and clothes or pillows fitted with foam rubber pads should not be dried in the tumble dryer.
12. Fabric softeners, or similar products, should be used as specified by the fabric softener instructions.
13. The final part of a tumble dryer cycle occurs without heat (cool down cycle) to ensure that the items are left at a temperature the ensures that the items will not be damaged.
14. **WARNING:** never stop a tumble dryer before the end of the drying cycle unless all items are quickly removed and spread out so that the heat is dissipated.
15. The exhaust air must not be discharged into a flue which is used for exhausting fumes from appliance burning gas or other fuels.

Safety information

16. The appliance must not be installed behind a lockable door, a sliding door or a door with a hinge on the opposite side to that of the tumble dryer. In such a way that a full opening of the tumble dryer door is restricted.
17. Oil-affected items can ignite spontaneously, especially when exposed to heat sources such as in a tumble dryer. The items become warm, causing an oxidation reaction in the oil. Oxidation creates heat. If the heat cannot escape, the items can become hot enough to catch fire. Piling, stacking or storing oil-affected items can prevent heat from escaping and so create a fire hazard.
18. If it is unavoidable that fabrics that contain vegetable or cooking oil or have been contaminated by hair care products be placed in a tumble dryer they should first be washed in hot water with extra detergent-this will reduce, but not eliminate, the hazard.
19. The appliance should not be overturned during normal use or maintenance.
20. Remove all objects from pockets such as lighters and matches.
21. This appliance can be used by children aged from 8 years and above and persons with reduced physical, sensory or mental capabilities or lack of experience and knowledge if they have been given supervision or instruction concerning use of the appliance in a safe way and understand the hazards involved. Children shall not play with the appliance. Cleaning and user maintenance shall not be made by children without supervision.
22. If the power cable is damaged, it must be replaced by the manufacturer, its service agent or similarly qualified persons in order to avoid a hazard.

Safety information

23. This appliance is for indoor use only.
24. The openings must not be obstructed by a carpet.
25. Children of less than 3 years should be kept away unless continuously supervised.
26. Keep pets away from this appliance.
27. If the appliance appear high temperature abnormally ,please draw the mail plug immediately.

Correct Disposal of this product:

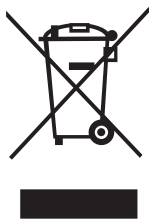

This marking indicates that this product should not be disposed with other household wastes throughout the EU. To prevent possible harm to the environment or human health from uncontrolled waste disposal, recycle it responsibly to promote the sustainable reuse of material resources. To return your used device, please use the return and collection systems or contact the retailer where the product was purchased. They can take this product for environmental safe recycling.

Safety information

Electric shock hazard

1. Do not draw the power cord forcefully to pull out the mains plug.
2. Please do not plug/draw the mains plug with wet hands.
3. Do not damage the power cord and the power plug.

Injury danger

1. Do not disassemble and install the dryer under no instruction or supervision.
2. Do not stack this dryer on washing machine without stacking kits. (if want stacking on washing machine, please purchase the Independent parts and it must be installed by the manufacturer, its service agent or similarly qualified persons in order to avoid a hazard.)
3. Do not lean on the opened door of the dryer.
4. Do not put any pyrotoxin on the dryer, such as the candle, electric cooker.

Damage danger

1. Do not dry over the rated capacity.
2. Do not operate the dryer without the filter door and filter base.
3. Do not dry the clothes before being spun.
4. Do not expose the dryer directly under the sun, and indoor use only.
5. Do not install the dryer in the humid and drenching environment.
6. At the cleaning and maintenance, please do remember to pull out the power plug and do not directly wash the dryer with water.

Explosion danger

Please do not dry the clothes with some flammable substances such as the coal oil, alcohol or there will be the explosion.

Installation

Transport

Move cautiously. Do not grasp any salient parts of machine. The machine door can not be used as the handle for delivery.

Installation position

1. Please install the dryer on solid and flat ground.
2. Please do not place the dryer on the slope, soft carpet or wooden floor.
3. Please do not install the dryer outdoors, to prevent the dryer from being frozen to damage of machine parts.

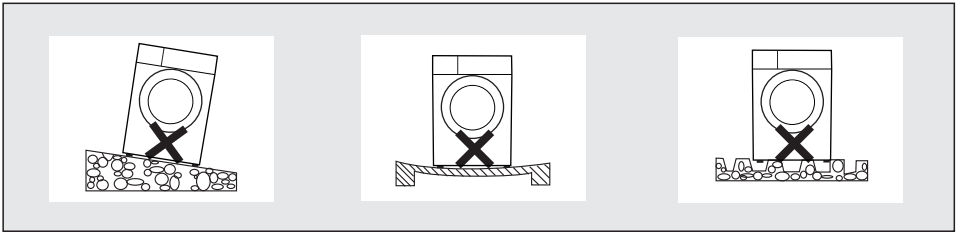

Level adjusting

If the floor is obviously uneven, it needs to be adjusted. It vibrates the machine, causing machine to move from its position. Using tools to adjust the height of four machine legs to adjust the levelness of this dryer.

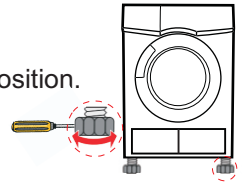

Power supply connection

1. Make sure that the voltage of the power supply is the same as the electric specification of the dryer.
2. Please do not connect it with the power connection board, the universal plug or socket.

Part description

Part description

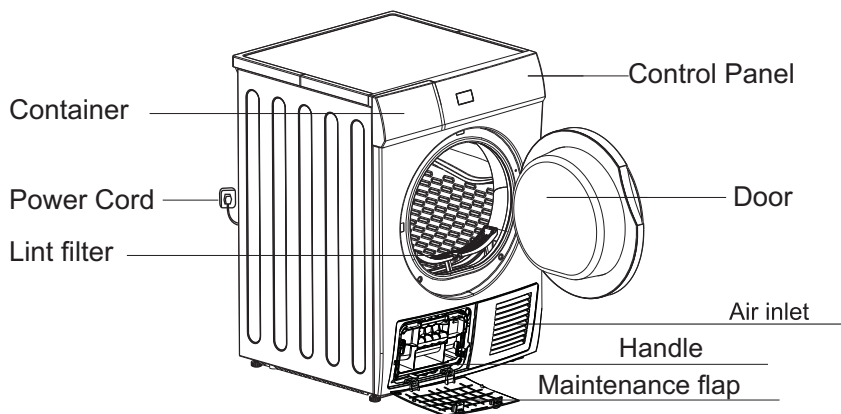

Accessories

The following parts are optional for specific models.
If your dryer has following parts, please wear gloves and install them following the instruction below .

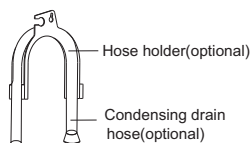

Installation step:

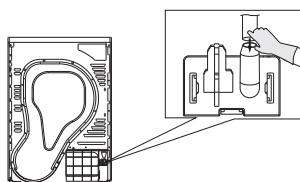

Step 1: removing the drain hose from the hose connector using a glove.

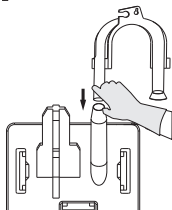

Step 2: insert the external drainage hose.

Part description

Step 3: put the hose holder on the washing basin or any other sink.

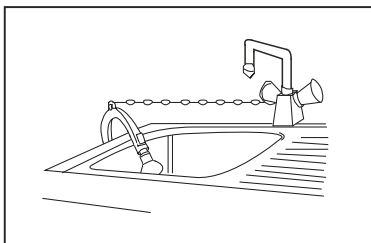
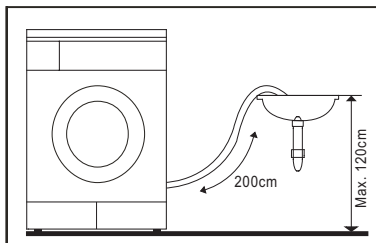

Quick start

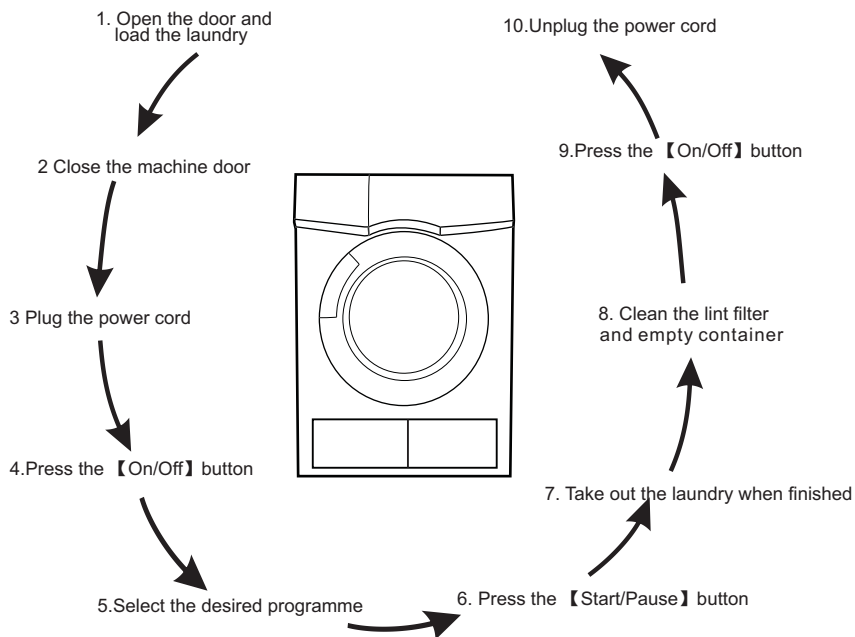











Attention & Advice

Attention

- ⚠ Before the first cycle, the dust and grease may remain in this dryer during the period of manufacture and transportation, to avoid contaminating your clothes, please follow these steps:
- Put some clean rags into the drum.
 - Plug the power.
 - Press “On/Off” button, select the “Quick” programme, and press “Start/Pause” button.
 - After finishing this programme, please follow the “cleaning and routine maintenance” to clean the lint filter and air condenser on page 14.

Advice

- Before drying, thoroughly spin the laundry in washing machine. High spin speed can reduce the drying time and save energy consumption.
- For uniform drying result, sort the laundry according to fabric type and drying programme.
- Before drying, please close zips, hooks and eyelets, button up, tie fabric belts, etc.
- Do not over dry the clothes, because over dried clothes can easily get creases or shrinkage.
- Do not dry the articles containing rubber or similar elastic materials such as raincoats, bicycle covers and feather products.
- The door can be opened only after the programme of the drying machine is completed. Do not open the door before the programme finished, as the skin may be scalded by steam or hot surface.
- Clean the lint filter and empty container after each use to avoid extension of drying time and energy consumption.
- Do not dry these clothes after dry-clean process.
- The weight references as follows:

 Blended Coats (about 800g)	 Jackets (about 800g in cotton)	 Jeans Trousers (about 800g)	 Towel Quilts (about 900g in cotton)
 Single Sheets (about 600g in cotton)	 Work Clothes (upper and lower) (about 1120g in cotton)	 Pajamas (about 200g)	 Shirts (about 300g in cotton)
 Undershirts (about 180g in cotton)	 Underpants (about 70g in cotton)	 Socks (about 30g in blended material)	

Operation instruction

Programme selector

1. Press the **【On/Off】** button.
2. Rotate the programme knob to select the desired programme.
3. Select the **【Delay】** , **【Anti-Crease】** or **【Gentle】** functions for additional option.
4. Press the **【Start/Pause】** key.

The Drying procedure stops

The buzzer will prompt from the dryer when finishing the cycle.

Press the **【On/Off】** button to turn down the power , and pull out the power cable.

Programme table

Programme	Weight (max)	Application/Properties
Cotton	For cottons and coloureds made of cotton or linen.	
	Iron	To dry cotton pieces of clothing. Drying level: applicable to iron.
	Light	To dry cotton pieces of clothing. Drying level: applicable to hang.
	Standard	To dry cotton pieces of clothing. Drying level: cupboard dry.
	Extra	To dry cotton pieces of clothing. Drying level: extra dry.
Synthetics	For non-iron washing made of synthetic and blended fabrics, cotton.	
	Light	To dry thin synthetic fabrics which are also to be hanged or ironed, such as knitwear, shirts. Drying level: applicable to hang or iron.
	Standard	To dry thin synthetic fabrics which are not ironed, such as easy care shirts, table linen, baby clothes, socks. Drying level: cupboard dry.
	Extra	To dry thick or multi-layered synthetic fabrics. Drying level: extra dry.
Delicate	3.0kg	For machine-washable woollen textiles. Textiles are fluffier, but not dried. Remove and hang up textiles when the programme ends.
Warm/Cool (20min/30min)	3.0kg	For timer programme, delicate textiles made of acrylic fibres or small items. Using 【Time】 function to adjust 【Wram】 time.
Quick	3.0kg	For washing which is to be dried quickly, e.g. made of acrylic fibres or for individual small items. Also for subsequent drying.
Refresh	1.0kg	For refreshing or gently cleaning textiles with commercially available dry cleaning products.

Note: The above programme is only recommended for use, the user can according to personal habits to choose the right programme. Thick or multi-layered fabrics, e.g. bedlinen, jeans, jackets etc, are not easy to dry. You'd better choose Cotton Extra programme.

Specialty drying function

Specialty drying function

1. Instruction of the moisture sensor

This function can automatically sense the moisture of clothes, and will automatically adjust the time of drying procedure according to how much clothes you put into the dryer.



This function will automatically activate during the drying procedure except the “Warm” “Cool” and “Refresh” programme.

2. Additional time adjusting function

This function can set the time of drying procedure by your self; the time can be adjusted from 20 to 60 minutes by press “Time” button. This function special designed for few small clothes, for example, one facecloth or two pairs of socks. It's like using timer to control drying process, but only for “Warm” programme.

3. Instruction to the delay drying procedure

This function is used to delay clothes drying within 24 hours. You can press this key continuously; it can be selected within 1-24 hours. The delay time means drying procedure will start in x:xx hours.

When the delay procedure starts, the display will only show the delay start time and flash  icon. After 30s, the display will light  icon and show “-”.

Steps in details

- (1). Load your laundry and make sure the machine door is closed.
- (2). Press the **【On/Off】** button, then to turn the programme selector knob and select a desired programme.
- (3). You can select the **【Anti-Crease】** or **【Gentle】** functions according to your need.
- (4). To press the **【Delay】** key.
- (5). Continue to press the **【Delay】** to select the delay time.
- (6). After the **【Start/Pause】** key is pushed, the Dryer is at the run condition.
The drying procedure will be automatically performed when the delay time is over.
- (7). If you push the **【Start/Pause】** button again, the delay function will be paused.
- (8). If you want to cancel the “Delay” function, please press the **【On/Off】** button.

4. Instruction of the child safety feature

- (1). This machine incorporates a special child safety lock, which can prevent children from carelessly pressing keys or making the faulty operation.
- (2). When the dryer is at the operation state, press the **【Anti-Crease】** and **【Gentle】** buttons at the same time for over 3 seconds to start child lock function. When child lock function is set, the display will light “Child Locked” icon.

Special drying function

and no key can effect to the dryer except **【On/Off】** button.

Under the start state of the child lock button, the **【Anti-Crease】** and **【Gentle】** buttons shall be pressed at the same time for over 3 seconds to release the child lock function.

5. Instruction of the **【Anti-Crease】** function

At the end of the drying cycle, the “Anti-Crease” phase time is 30 minutes (default) or 120 minutes (selected), when the anti-crease function is selected in all of the drying programme, the LED of anti-crease shall illuminate, and the drum will intermittent rotate during the drying programme , in order to give more care to ensure the sensitive textiles can not get crease.

6. Instruction of the **【Gentle】** function

When the gentle function is selected except “Refresh”, “Cool” and “Warm”, the display time shall be to add 20 minutes, the LED of gentle shall illuminate, and the programme will give less heat to protect sensitive textiles from high temperature which may harm to these textiles, such as acetate, elastane and etc.

7. Instruction of the drum light

For your convenience, this function can help you to see clearly when you open the machine door.

Cleaning and routine maintenance

Clean the lint filter

Leave the dryer to cool down

1. Open the machine door.
2. Take out the lint filter, pull upward to take it out.
3. Clean the lint filter; wipe off the scrap threads accumulated on the lint filter, with your hand or rinse with water and dry thoroughly.
4. Reinstall the lint filter.

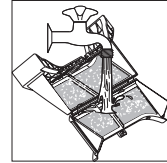
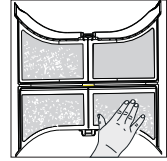
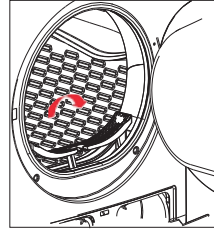

NOTE!

1. The lint filter accumulated on the filter will block the air circulation, which will cause the extension of drying time and energy use; therefore, the scrap thread filter shall be cleaned after each use.
2. Do not disconnect the power cord before cleaning!
3. Do not operate the dryer without the lint filter !
4. Clean the lint filter after each use to prevent lint accumulation inside the dryer.

Wash air condenser

-Leave the dryer to cool down.

-Residual water may escape, place an absorbent cloth under the maintenance flap.

1. Unlock the maintenance flap.
2. Completely open maintenance flap.
3. Screw both locking levers toward each other.
4. Pull out the air condenser.
5. Clean the air condenser completely, drain thoroughly.
6. Clean the seals.
7. Re-insert the air condenser, handle at the button!
8. Unscrew both locking levers.
9. Close the maintenance flap until it locks into position.

Please clean the air condenser approx. once every 3 months if frequently used.

Do not damage the air condenser!

- ⚠ 1. Clean with water only; do not use hard/sharp-edged objects! Do not operate the dryer without the air condenser!

2. During drying, water may collect between the window and the seal, but this does not affect the function of your dryer!

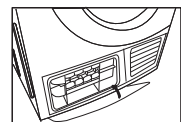
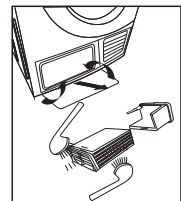
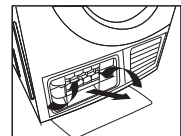
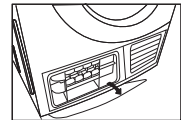

Cleaning and routine maintenance & Alarm function

Empty the water container

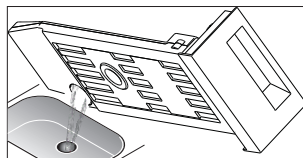
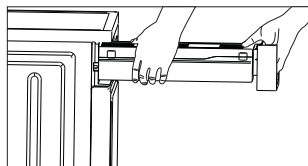

1. Hold and pull out the water container with two hands.
2. Tilt the water container, pour out the condensed water.
3. Insert the water container.



⚠ WARNING:

1. Empty the water container after each use, the programme will be paused and the “” icon will flash if the water container is full during the drying process. After the container emptied, the dryer can be restarted by pushing **【Start/Pause】** button.
2. Do not drink the condensed water.

Alarm function

Alarm Problem	Alarm Reason	Buzzer Alarm	Release
“  ”Is flashing	Water tank full or pump error		Check the water tank and pump.
“  ”Is flashing	Air flow block		Check the filter and the air folw
“ E30 ”	Heater problem	The Error Code is flashing on X:XX at Flash Rate 1. Meanwhile the beep is sounded every 15 minutes.	Check the heater and the thermostat
“ E32 ”	Humidity sensor error		Check the Humidity sensor and PCB
“ E33 ”	Temperature sensor error		Check the front temperature sensor
“ E34 ”			Check the rear temprature sensor



Precautions

Precautions

 Only authorised technicians can carry out repairs.

Before you call customer service, please check if you have deal with the faulty by yourself or if you have follow the user instructions.

A technician will charge you for advice, even during the warranty period.

Problem	Solution
● Display does not come on	<ul style="list-style-type: none"> ● The mains plug is inserted. ● Check the programme selected. ● Check fuse in the house.
● “  ” Is flashing	<ul style="list-style-type: none"> ● Empty condensation container. ● If failure, check hose for condensation outlet.
● “  ” Is flashing	<ul style="list-style-type: none"> ● Clean air cooler. ● Clear lint filter.
● Dryer does not start	<ul style="list-style-type: none"> ● Check the start button has selected . ● Check the the door has closed. ● Check the programme has set.
● Water is running out	<ul style="list-style-type: none"> ● Align dryer horizontally. ● Clear air condenser and door seals.
● Door is open by itself	<ul style="list-style-type: none"> ● Press door until it “clicks” into position. ● Check the clothes is over load .
● Humidity in the room is increase significantly	<ul style="list-style-type: none"> ● Ventilate room adequately. ● Clean the cool grille. ● Ensure that the air condenser has been inserted.
● Degree of dryness was not reached or drying time too long	<ul style="list-style-type: none"> ● Clean lint filter and wash condenser. ● Empty container. ● Check water outlet. ● Dryer installation too restricted. ● Clean the moisture sensors. ● Use next higher drying programme or using ● Timer programme.

 If you cannot deal with the fault by yourself and need help:

1. Press the **【On/Off】** button.
2. Pull out the mains plug and call the service.

Technical specification & Product fiche

Specification

Power supply voltage	220-240V~
Rated input Power	2700W
Rated Frequency	50Hz
Overall Size	595×615×845(mm)
Rated Drying Capacity	7.0kg
Net Weight	43kg

Note: The rated capacity is the maximum capacity, make sure that the dry clothes which are loaded to the appliance do not exceed the rated capacity each time.

Product fiche

Brand: TEKA

Model: TKS1 710 C

Rated capacity: 7kg

Dryer Type: Condenser

Energy efficiency class: B

Energy consumption 504.0kWh per year, based on 160 drying cycles of the standard cotton programme at full and partial load, and the consumption of the low-power modes. Actual energy consumption per cycle will depend on how the appliance is used.

Automatic or non-automatic: Automatic

EU Ecolabel: N/A

Energy consumption of the standard cotton programme at full load: 4.24 kWh

Energy consumption of the standard cotton programme at partial load: 2.30 kWh

Power consumption of the off-mode (Po): 0.28 W

Power consumption of the left-on mode (Pl): 1.72 W

Duration of the left-on mode: 10 min

The 'standard cotton programme' used at full and partial load is the standard drying programme to which the information in the label and the fiche relates, that this programme is suitable for drying normal wet cotton laundry and that it is the most efficient programme in terms of energy consumption for cotton.

Weighted programme time of the standard cotton programme at full and partial load: 101 min

Programme time of the standard cotton programme at full load: 128 min

Programme time of the standard cotton programme at partial load: 80 min

Condensation efficiency class B on a scale from G (least efficient) to A (most efficient).

Average condensation efficiency of the standard cotton programme at full load: 80.1%

Average condensation efficiency of the standard cotton programme at partial load: 80.1%

Weighted condensation efficiency for the standard cotton programme at full and partial load: 80.1%

Sound power level for the standard cotton programme at full load: 69dB





CONTENIDO

Información de seguridad.....	20
Instalación.....	25
Descripción de la partes.....	26
Atención y asesoramiento.....	28
Descripción de los controles.....	29
Instrucción de la operación.....	30
Tabla de programas.....	31
Función especial de secado	32
Limpieza y mantenimiento de rutina.....	34
Función de alarma.....	35
Precauciones.....	36
Las especificaciones técnicas y ficha del producto.....	37

CONSEJOS DE SEGURIDAD

Símbolos de cuidado para el secado

Por favor, preste atención al uso de la máquina de secado si los materiales de la ropa no se secan por una o contener los símbolos de la siguiente manera:

 Secado	 Normal	 No caída secado normal	 No secar
 Línea seca / colgar para secar	 Ecurrir	 Secar en plano	 En este tono
 Limpieza en seco	 No lavar en seco	 Seco ciclo normal limpio con cualquier disolvente	 Seco ciclo normal limpio con petróleo sólo

PRECAUCIONES DE SEGURIDAD

- ⚠ Para evitar cualquier daño a usted y otros usted debe de seguir estas recomendaciones de seguridad y seguir estas indicaciones.
1. Este producto pertenece a la categoría I aparatos eléctricos, y sólo para el secado de los textiles que han sido lavadas con agua en el hogar. Por favor, preste atención a la seguridad del uso de energía durante la operación!
 2. Se debe utilizar la fuente de alimentación con conexión a tierra confiable. Su cable de tierra debe ser enterrado bajo el suelo, y no estar relacionado con ningún otros servicios públicos como el tubo o tubería de agua tubería de gas, etc. El cable de tierra y el neutro se marcan y no deben conectarse ebtre sí. Alambre de la energía
 3. El cable de alimentación cumple las normas con el estándar nacional y debe ser capaz de soportar la corriente de 16A. Para asegurar su seguridad y la de su familia, por favor haga mejora inmediatamente si cualquier uso de energía en su casa no cumple con los anteriores requisitos.

PRECAUCIONES DE SEGURIDAD

4. No deben de introducir tejidos que hayan sido lavados con productos químicos industriales
5. El filtro de pelusa tiene que limpiarse con frecuencia
6. No se pueden acumular hilachas alrededor de la secadora
7. Debemos de proporcionar una ventilación adecuada para evitar que se acumulen flujo de gases en la habitación y que sea combustible para otros aparatos, incluyendo chimeneas.
8. No podemos secar artículos que no haya sido lavados previamente.
9. Los elementos que se han ensuciado con sustancias tales como petróleo, acetona, alcohol, gasolina, queroseno, quitamanchas, aguarrás, ceras y removedores de cera deben lavarse en agua caliente y con agua y con una cantidad extrade detergente antes de ser secado en la secadora.
10. Los elementos como goma espuma (forma de látex), gorros de ducha, textiles impermeables, artículos respaldo de goma y ropa o almohadas equipados con almohadillas de goma espuma no se deben secar en secadora.
11. Suavizantes de ropa, o productos similares, deben ser utilizados como son especificados en las instrucciones de suavizantes de telas.
12. La parte final de un ciclo de secadora se produce sin calor (ciclo de enfriamiento) para asegurarse que los artículos se al enfriarse no serán dañados.
13. **PRECAUCIÓN:** no parar nunca la secadora antes de que finalice el ciclo de secado a menos que todos los elementos se sequen de forma rápida y que fuera se les disipa el calor .
14. El aire de secado no debe de entrar en un conducto que es utilizado para expulsar humos de gas ardiente aparato o otros combustibles.

PRECAUCIONES DE SEGURIDAD

15. El aparato no debe ser instalado detrás de una puerta con llave, o una puerta con una bisagra deslizante en el lado opuesto al del tambor de la secadora. De manera que la apertura total de la puerta de la secadora de tambor no esté restringida.
16. Productos como petróleo pueden inflamarse espontáneamente, especialmente cuando se exponen a fuentes de calor como en una secadora. Los artículos se calientan, causando una reacción de oxidación en el aceite. La oxidación genera calor. Si el calor no puede escapar, los elementos pueden calentarse lo suficiente como para prenderse fuego. No debemos almacenar objetos con aceites para evitar el que el calor se escape y así crear un peligro de incendio.
17. Tenemos que evitar secar los tejidos que contienen aceites vegetales o aceites de cocina y que han sido utilizados para productos del cabello, en este caso hay que lavarlos primero con agua caliente y detergente adicional para poder secarlos en una secadora de tambor, esto va a reducir el riesgo, pero no eliminarlo.
18. El aparato no debe ser volcado durante el uso normal o mantenimiento.
19. Revisar todos los objetos de los bolsillos, tales como encendedores y objetos plásticos.
20. Este aparato puede ser utilizado por niños de 8 años o más y personas con capacidades físicas, sensoriales o capacidades mentales o falta de experiencia y conocimiento, si son supervisados o instruidos acerca del uso del electrodoméstico en una manera segura y entender los riesgos implicados. Los niños no deben jugar con el aparato. Su limpieza y mantenimiento no se hará nunca con un niño sin supervisión.

PRECAUCIONES DE SEGURIDAD

21. Si el cable de alimentación está dañado, debe ser reemplazado por el fabricante, su agente de servicio o por personal cualificado con el fin de evitar un peligro.
22. Este aparato es sólo para uso en interiores.
23. Las salidas no deben de ser obstruidas por una alfombra.
24. Los niños menores de 3 años deben mantenerse alejados a menos continuamente supervisado.
25. Mantener a las mascotas a distancia.

Eliminación correcta de este producto:



Esta marca indica que este producto no debe ser eliminarse junto con otros residuos domésticos en todo el UE. Para evitar los posibles daños al medio ambiente o la salud humana que representa la eliminación incontrolada de residuos, debemos de reciclarlo correctamente para promover el desarrollo sostenible de la reutilización de los recursos materiales. Para devolver el usado, por favor utilice los sistemas de devolución y recolección o póngase en contacto con el establecimiento donde el producto fue comprado. Ellos pueden recogerlo para su reciclaje y para el seguro ambiental.

PRECAUCIONES DE SEGURIDAD

Peligro de electrocución

1. No tirar del cable de alimentación con energía para sacar el enchufe de la red.
2. No conectar o retirar el enchufe de alimentación con las manos mojadas
3. No dañe el cable de alimentación.

Peligro de lesiones

1. No desmontar e instalar la secadora sin ninguna instrucción o supervisión.
2. No apilar la secadora en la lavadora sin el Kits de apilamiento
3. No secar la ropa antes de darles la vuelta.
4. No ponga ningún objeto inflamable cera, como una vela o material eléctrico.

Peligro de daños

1. No seque sobre la capacidad nominal.
2. No haga funcionar la secadora sin el filtro de la puerta y la base del filtro.
3. No secar la ropa antes de ser hilada.
4. No exponga la secadora directamente bajo el sol, y sólo para uso en interiores.
5. No instale la secadora en el ambiente húmedo y empapado.
6. La limpieza y mantenimiento, por favor, recuerde que sacar el enchufe y no lave directamente el aparato agua.

Peligro de explosión

Por favor, no secar la ropa con algunas sustancias inflamables como el aceite de carbón, alcohol o podrá dá lugar a una explosión.

INSTALACIÓN

Transporte

Mueva con cautela. No sujete las piezas más destacadas de la máquina.
La puerta de la máquina no se puede utilizar como el mango para la entrega

POSICIÓN DE INSTALACIÓN

1. Por favor instale la secadora en una superficie sólida
2. Por favor no colocar la secadora en posición de ladera, alfombra suave o en el piso de madera.
3. Por favor no instale la secadora al aire libre para evitar que se dañen con las temperaturas las piezas de la máquina.

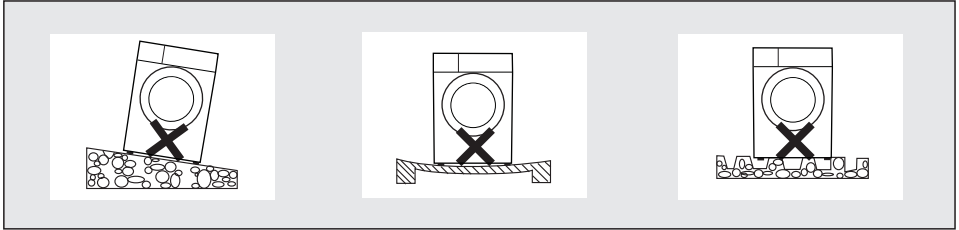

AJUSTE DE NIVEL

Si el suelo es desigual, obviamente, necesita ser ajustado.
Si se hace vibrar la máquina, hace que se mueva de su posición.
Use las herramientas para ajustar la altura de cuatro patas de la máquina y ajuste la nivelación de la secadora.

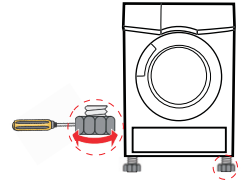

CONEXIÓN DE LA ALIMENTACIÓN ELÉCTRICA

1. Asegúrese de que el voltaje de la fuente de alimentación es la misma que se especifica en este manual de la secadora.
2. Por favor no conectar con la conexión de la placa de alimentación, un enchufe universal o zócalo.

DESCRIPCION DE LAS PARTES

Descripción de la parte

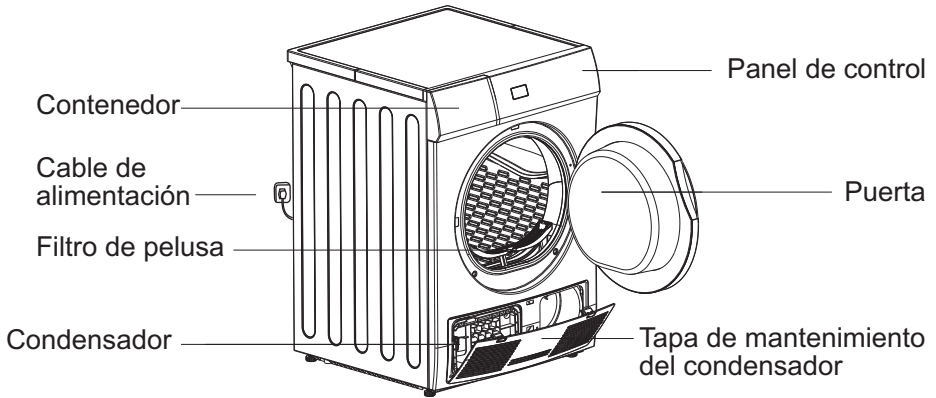

ACCESORIOS

Los siguientes accesorios son opcionales para los modelos especificados.

Si su secadora dispone de los siguientes accesorios, por favor realice la instalación como se indica en el dibujo de instrucciones que se muestra en el gráfico.



Manguera de drenaje de condensación (opcional)

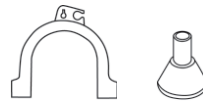

Soporte de la manguera (opcional)

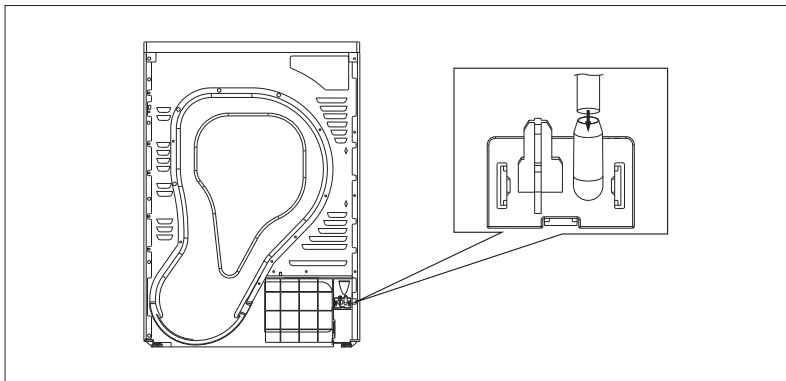

DESCRIPCIÓN DE LAS PARTES

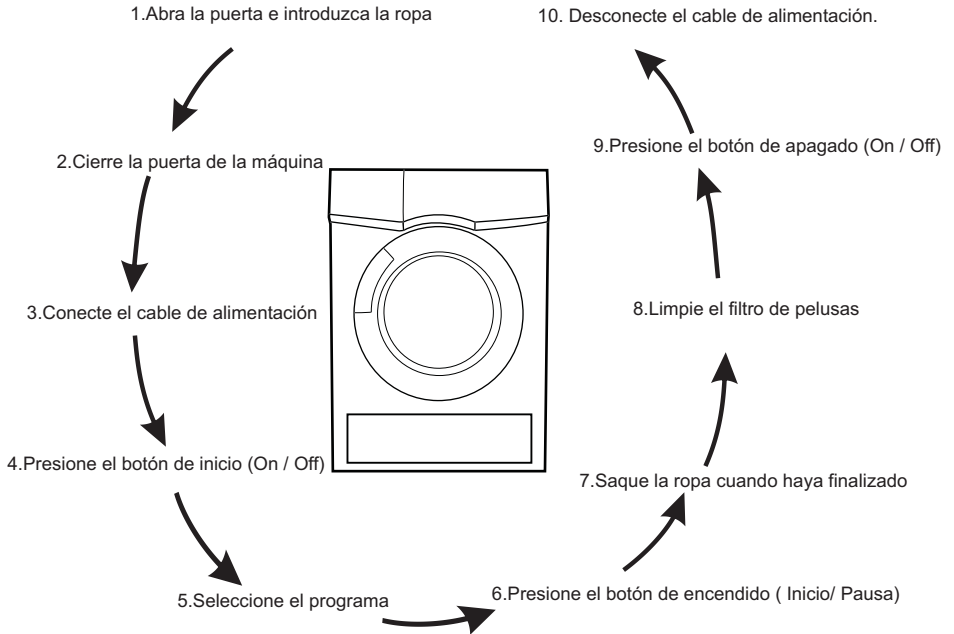
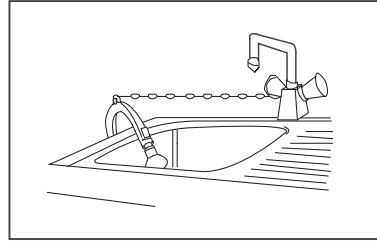
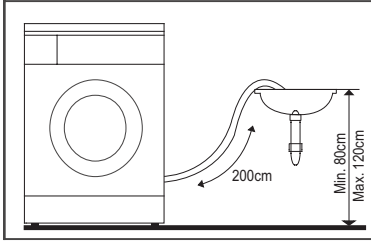

ATENCIÓN Y ASESORAMIENTO











ATENCIÓN

⚠ Antes de que el primer ciclo, el polvo y la grasa pueden permanecer en la secadora durante el período de fabricación y transporte, para evitar la contaminación de su ropa, por favor siga estos pasos

- Poner algunos trapos limpios en el tambor.
- Conecte la fuente .
- Presione On / Off , selección el botón de inicio de programa “Rápido”, y presione “Inicio / Pausa”
- Al terminar este programa, por favor siga el la rutina y mantenimiento, limpiar el filtro de pelusa y el condensador de aire .

ASESORAMIENTO

- Antes del secado, centrifugar bien la ropa en la lavadora, esta velocidad del centrifugado puede reducir el tiempo de secado y ahorrar consumo de energía.
- Para un resultado de secado uniforme, debemos de clasificar la ropa según el tipo de tejido y el programa de secado.
- Antes del secado, cierre las cremalleras, ganchos y ojetes, botones juntos, unir cinturones de tela , etc
- No sobre cargar la maquina, porque con la ropa seca puede conseguir fácilmente las arrugas
- No seque los artículos que contienen goma o materiales elásticos similares, como impermeables, cubiertas de bicicletas y productos de plumas.
- La puerta sólo se puede abrir después de que el programa de la máquina de secado ha finalizado. Si abre la puerta antes de que el final del programa, corre el riesgo de quemarse con el vapor o las superficies caliente.
- Debemos de vaciar el filtro de pelusas de cada uso de secado para evitar el exceso de consumo de tiempo y energía.
- No seque la ropa después del proceso de secado limpia
- Las referencias de peso, según se indica:

 Chaquetas (sobre 800g de algodón)	 Jackets (about 800g in cotton)	 Pantalones vaqueros (aproximadamente 800 g)	 Edredones toallas (aproximadamente 900g en el algodón)
 Sábanas (alrededor de 600 g en algodón)	 Ropa de trabajo (superior e inferior) (alrededor de 1120 g en algodón)	 Pijamas (unos 200 g)	 Camisetas (sobre 300g de algodón)
 Camisetas (alrededor de 180 g en algodón)	 Calzoncillos (alrededor de 70 g en algodón)	 Calcetines (unos 30 g de material mezclado)	

Panel de Control

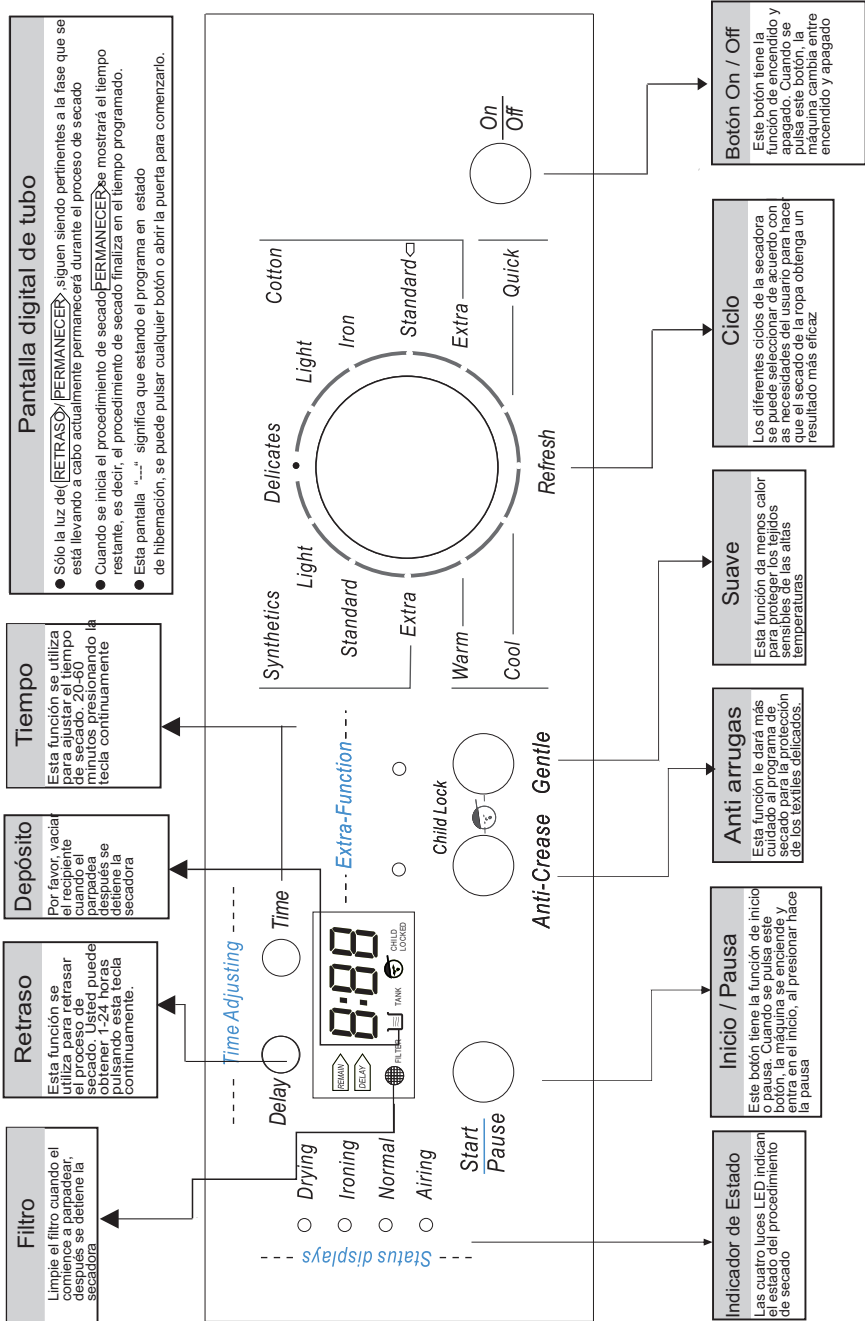

INSTRUCCIONES DE FUNCIONAMIENTO

- 1.Pulse el botón **【On / Off】** .
- 2.Gire la perilla de programa para seleccionar el programa deseado.
- 3.Seleccione el **【RETRASO】** , **【Antiarrugas】** o **【 SUAVE 】** funciones para la opción adicional.
- 4.Presione la tecla **【Inicio / Pausa】**

El procedimiento de secado se detiene

La alarma le indicará de la secadora al terminar el ciclo.

Pulse el botón **【On / Off】** para para el encendido y retire el cable de alimentación.

TABLA DE PROGRAMAS

PROGRAMA	Peso (max)	Definición de programa
Para prendas de algodón y lino.		
ALGODÓN	Planchar	Para secar prendas de algodón. Nivel de Secado: listo para planchar.
	Ligero	Para secar prendas de algodón Nivel de secado: listo para colgar
	Normal	Para secar prendas de algodón Nivel de secado: listo para guardar
	Extra	Para secar prendas de algodón Nivel de secado: secado extra
Para Prendas acrílicas o poca carga que necesitan un secado rápido		
SINTÉTICO	Ligero	Para secar prendas sintéticas para que colgarlas o planchar, como camisetas o punto. Nivel de Secado: Listo para colgar o planchar
	Normal	Para secar prendas sintéticas que no necesitan planchado como camisas delicadas, lino, ropa de bebe o calcetines Nivel de Secado: Listo para guardar
	Extra	Para Secar prendas gruesas o como múltiples capas. nivel de secado: Extra seco
Delicado	3.0kg	Para prendas de Lana aptas para lavadora. Las prendas no quedan totalmente secas. Saquelas de la secadora y cuélguelas cuando termine el programa
Frio/caliente (20min/30min)	3.0kg	Para Secado por tiempo. Prendas delicadas acrílicas o pequeñas prendas. Se utiliza junto al botón tiempo para ajustar el tiempo de secado
Rápido	3.0kg	Para Prendas acrílicas o poca carga que necesitan un secado rápido
Airear	1.0kg	Para Airear las prendas o lavar prendas en seco

Nota: Los programas descritos son recomendaciones de uso. El usuario puede elegir distintos programas según sus hábitos y experiencia. Prendas gruesas con múltiples capas como edredones, jeans, chaquetas, etc no son fáciles de secar. Utilice el programa Extra Algodón

FUNCIONES ESPECIALES DE SECADO

Especial función de secado



1. Instrucción del sensor de humedad

Esta función puede detectar automáticamente la humedad de la ropa , y ajustar automáticamente el tiempo de secado de acuerdo con la cantidad de ropa Esta función se activará automáticamente durante el proceso de secado , excepto el "Warm" "Cool " y " programa de actualización " .

2. Función adicional de ajuste tiempo

Esta función se puede ajustar el tiempo de secado procedimiento por su cuenta propia, el tiempo se puede ajustar de 20 a 60 minutos presione el botón "Time" Esta función para poca ropa o ropa pequeña, por ejemplo, un calzoncillo o dos pares de calcetines.Es como usar el temporizador para controlar el proceso de secado, pero sólo para "Warm"

3. Instrucción del procedimiento de secado demora

Esta función se utiliza para retrasar el secado de ropa dentro de las 24 horas. Puede pulsar este botón clave de forma continua, puede ser seleccionado dentro de 1-24 horas. Significa el tiempo de retraso, el procedimiento de secado se iniciará en x: xx horas Cuando el procedimiento de demora se inicia, la pantalla sólo mostrará el tiempo de retraso de arranque y parpadeará el icono RETRASO . Después de 30 segundos, en la pantalla se iluminará  el icono demora y mostrará "-".

Pasos en detalles

- (1) . Cargue la ropa y asegurarse de que la puerta de la máquina está cerrada.
- (2) . Pulse el botón **【 On / Off 】** , luego gire el mando selector de programas y seleccione
- (3) . Puede seleccionar las funciones **【 antiarrugas 】** o **【 suave 】** según su necesidad
- (4) . Presionar la tecla **【 Retraso 】** .
- (5) . Continúe presionando el retardo **【 Retraso 】** para seleccionar el tiempo de retraso
- (6) . Después se presiona la tecla de **【 Inicio / Pausa 】** , la secadora se encuentra en el estado de ejecución.El procedimiento de secado se lleva a cabo automáticamente cuando el tiempo de retraso ha terminado.
- (7) . Si se presiona el botón **【 Inicio / Pausa 】** de nuevo, se detendrá la función de retraso.
- (8) . Si desea cancelar la función " Delay" , pulse el botón **【 On / Off 】**

4 . Instrucción de la función de seguridad para niños

- (1) . Esta máquina incorpora un bloqueo especial de seguridad para niños, que puede prevenir que en un descuido el niño pueda presionar las teclas haciendo un funcionamiento defectuoso del aparato.
- (2) . Cuando la secadora está en el estado de funcionamiento, presione el **【 antiarrugas 】** y **【 suave 】** al mismo tiempo durante 3 segundos para iniciar la función del bloqueo para niños. Cuando se establece la función de bloqueo para niños, en la pantalla se iluminará el icono "Bloqueo para niños ".

Función de secado especial

Y ninguna clave puede afectar a la secadora, excepto el botón **【On / Off】** .
En el estado inicial del botón de bloqueo para niños, el **【antiarrugas】** y **【suave】** si se pulsan al mismo tiempo estos dos botones durante 3 segundos se desactiva la función de bloqueo para niños.

5 . Función antiarrugas **【 antiarrugas 】**

Cuando se selecciona la función antiarrugas, el LED de la pantalla se iluminará, y será intermitente girar durante el programa de secado , este programa presta mayor atención para garantizar que en los tejidos sensibles no se produzcan pliegues.

6 . Función **【SUAVE 】**

Cuando se selecciona la función suave, el LED de la pantalla en esta función se ilumina, este programa dará menos calor para proteger los tejidos sensibles a las altas temperaturas que pueda perjudicarlos, tales como acetato, elastán, etc.

7 . Función de luz en el tambor

Para su comodidad, esta función le ayuda a ver con claridad cuando abre la puerta de la secadora.

8. Función de antiarrugas automática

Para evitar las arrugas de la ropa cuando termina el programa de secado, la máquina gira de manera automática alrededor de 2 horas .

LIMPIEZA Y MANTENIMIENTO DE RUTINA

Limpie el filtro de pelusas

Deje la secadora se enfríe.

1. Abra la puerta de carga
2. Saque el filtro de pelusas, tire hacia arriba para sacarlo
3. Limpie filtro de pelusas
4. Reinstale de nuevo el filtro de pelusa

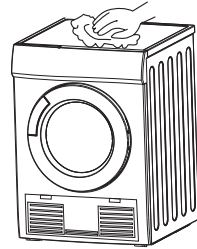

NOTA !

1. Los residuos acumulados en el filtro bloquearán la circulación de aire, que lo se ampliará el tiempo de secado y más gasto de energía, por lo tanto, la rejilla del filtro debe de limpiarse después de cada uso de secado.
2. No desconecte el cable de alimentación antes de limpiar !
3. NO ponga a funcionar la secadora sin el filtro de pelusa !
4. Limpie el filtro de pelusa después de cada uso para evitar la acumulación de pelusa en el interior de la secadora.

Lave condensador de aire

-Deje que la secadora se enfríe

Puede que salga un poco de agua, colocar un paño o papel absorbente

1. Abra la tapa de mantenimiento.
2. Deje completamente la solapa abierta.
3. Atornille las dos palancas de bloqueo
4. Meta en agua el condensador de aire
5. Limpie bien el condensador de aire y lo escurre bien.
6. Limpie y seque las juntas.
7. Vuelva a insertarlo, maneje en el botón!
8. Afloje las dos palancas de bloqueo.
9. Cierre la tapa de mantenimiento hasta que encaje en su posición.

No dañe el condensador aire!

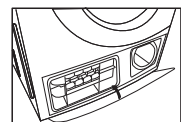
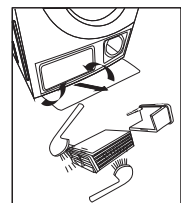
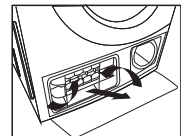
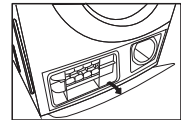

Limpie el condensador de aire si se usan con frecuencia.

-  1. Limpie con agua tibia solamente; no use objetos duros y con aristas vivas. la secadora sin el condensador de aire!
2. Durante el secado, se puede acumular agua entre la ventana y el sello, pero esto no afecta a la función de la secadora!

Limpieza y mantenimiento de rutina y Función de alarma

Vacíe el depósito de agua



1. Sujete y tire del contenedor de agua con las dos manos
2. Extraiga el tubo de drenaje
3. Incline el depósito de agua, verter el agua de condensación
4. Empuje el tubo de drenaje posterior, ponga el recipiente de agua

⚠ ADVERTENCIA:

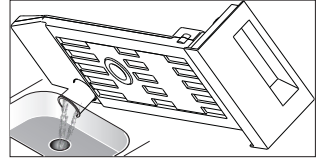
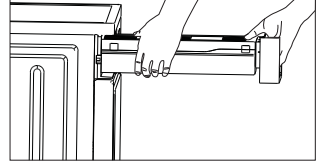
1. Vacíe el depósito de agua después de cada uso, se detendrá el programa y el icono "" parpadeará si el depósito de agua está lleno durante el proceso de secado. Después de que el recipiente haya sido vaciado, la secadora se puede reiniciar pulsando el botón **【Inicio / Pausa】** .
2. No beber el agua condensada



Función Alarma



Problema Alarma	Razón de Alarma	Zumbador de Alarma	Solución
"  "Parpadea	El agua del tanque esta Llena		Revise el tanque de agua y bomba
"  "Parpadea	Bloqueo de flujo de aire		Revise el filtro de aire y condensador
" E30 "	No calienta	El código de error es parpadeando en X : XX Cambio en flash 1 . Mientras tanto, el pitido suena 1 cada 5 minutos.	Compruebe el calentador y termostato
" E32 "	Error de Humedad		Compruebe el sensor de humedad y PCB
" E33 "	Error en la Temperatura		Compruebe el sensor de temperatura frontal
" E34 "			Compruebe el sensor de temperatura trasera

PRECAUCIONES

Precauciones

⚠ Sólo los técnicos autorizados pueden llevar a cabo las reparaciones.

Antes de llamar al servicio al cliente, debemos por nuestra propia cuenta seguir las instrucciones del usuario. Un técnico le cobrará por consejo, incluso durante el período de garantía.

Problema	Solución
● La pantalla no enciende	<ul style="list-style-type: none">● El cable no está conectado a la red eléctrica● Cambia el programa seleccionado● No hay corriente en la vivienda
● “  ”Parpadea	<ul style="list-style-type: none">● El recipiente de condensación está vacío● Si falla, revisa la manguera de salida de condensación
● “  ”Parpadea	<ul style="list-style-type: none">● Limpiar el condensador de aire● Limpiar el filtro de aire
● Secadora no enciende	<ul style="list-style-type: none">● Compruebe el programa seleccionado● Compruebe que la puerta está bien cerrada.● Compruebe que ha presionado el botón de inicio
● El agua se está acabando	<ul style="list-style-type: none">● Alinear la secadora en horizontal● Esta bien cerrada la puerta y el condensador de aire
● La puerta se abre sola	<ul style="list-style-type: none">● Cambie la carga de la ropa puede que tenga demasiada● Compruebe que el cierre “click” de la puerta esté en su posición
● Ha aumentado la humedad en el ambiente	<ul style="list-style-type: none">● Ventile la habitación adecuadamente● Limpie la rejilla de enfriar.● Asegúrese de que el condensador de aire está puesto
● No seca correctamente o tarda mucho Tiempo	<ul style="list-style-type: none">● Compruebe que el recipiente está vacío● Compruebe la toma de agua● La secadora esta ubicada en un sitio muy pequeño● Limpie los sensores de humedad● Use el programa de secado superior● Revise el programa del temporizador

⚠ Si usted no puede hacer soluciones por su cuenta este problema y necesita ayuda :

1. Pulse el botón **【On / Off】** .
2. Deconecte el enchufe de la red eléctrica y llame al Servicio Técnico.

ESPECIFICACIONES TECNICAS Y FICHA DEL PRODUCTO

Especificaciones

Voltaje de fuente de alimentación	220-240V~
Potencia nominal	2700W
Frecuencia nominal	50Hz
Tamaño global	595*615*845(mm)
Capacidad nominal de secado	7.0kg
Peso neto	43kg

Nota: La capacidad nominal es la capacidad máxima, asegurarse de que la ropa seca que se cargan ael aparato no exceda la capacidad nominal cada vez

Ficha del Producto

Marca: TEKA

Modelo: TKS1 710 C

Capacidad nominal: 7kg

Tipo de Secadora: Condensación

Clasificación energética : B

Consumo de energía por año 504.0kWh, sobre la base de 160 ciclos de secado del algodón programa estándar carga completa y parcial , y el consumo de los modos de bajo consumo . energía real. El consumo por ciclo depende de cómo se utilice el aparato.

Automático o no automático : Automático

Etiqueta ecológica comunitaria : N / A

El consumo de energía del programa normal de algodón con carga completa : 4,24 kWh

El consumo de energía del programa normal de algodón con carga parcial : 2,30 kWh

El consumo de energía del modo apagado (Po) : 0,28 W

El consumo de energía del modo sin apagar (PI) : 1,72 W

La duración del modo sin apagar : 10 min

El " programa normal de algodón " usado en carga plena y parcial es el programa de secado estándar en la información contenida en la etiqueta y en la ficha y a la que hace referencia, que es este programa el adecuado para el secado de ropa de algodón húmeda normal y que es el programa más eficiente en términos de consumo de energía para el algodón

Duración ponderada del programa del programa normal de algodón con carga plena y parcial : 101 min

Duración del programa del programa normal de algodón con carga completa : 128 min

Duración del programa del programa normal de algodón con carga parcial : 80 min

La condensación Clase de eficiencia B en una escala de G (la menos eficiente) a A (más eficiente) .

Eficiencia de la condensación medio del programa normal de algodón con carga completa : 80.1%

Eficiencia de la condensación medio del programa normal de algodón con carga parcial : 80,1 %

Eficiencia de la condensación ponderada para el programa normal de algodón con carga plena y parcial : 80,1 %













Nivel de potencia sonora para el programa normal de algodón con carga completa : 69dB

Índice

Informação de segurança.....	39
Instalação.....	43
Descrição do produto.....	44
Cuidados e conselhos.....	46
Painel de controlo.....	47
Instruções de funcionamento.....	48
Programas.....	49
Função especial de secagem.....	50
Limpeza e manutenção.....	52
Função alarme.....	53
Precauções.....	54
Especificações Técnicas & Ficha de Produto.....	55

Símbolos de cuidados de secagem

Seque só tecidos que sejam adequados para secar na máquina.
Siga as instruções que estão na etiqueta de cada peça de roupa:

 Secar	 Normal	 Não usar secador	 Não secar
 Secar pendurada	 Secar pendurada sem torcer	 Secar na horizontal sem torcer	 Secar à sombra
 Limpar a seco	 Não limpar a seco	 Limpeza a seco profissional de processo normal sem hidrocarboneto	 Limpeza a seco profissional de processo normal com hidrocarboneto

Instruções de segurança:

Para evitar quaisquer danos pessoais ou de terceiros ou de bens materiais, deve seguir as seguintes instruções de segurança.

1. Este produto pertence à Categoria I dos eletrodomésticos e foi concebido apenas em uso doméstico para a secagem de roupa por favor, lavada com água. Preste atenção à segurança da potência utilizada durante o funcionamento.
2. A tomada deve ter ligação à terra. O fio terra deve ser enterrado no solo e não deve estar ligado aos serviços públicos, tais como canalização de água ou gás, etc. O fio terra e o fio neutro devem ser distinguidos e não devem ser ligados entre si.
3. O cabo de alimentação deve estar de acordo com as normas do país e deve suportar a corrente acima de 16A. Para garantir a sua segurança e a da sua família, altere imediatamente a potência da energia na sua casa se não estiver de acordo com os requisitos acima mencionados.
4. Não utilize a máquina se foram por favor, usados produtos químicos na lavagem da roupa.
5. O filtro deve ser limpo com frequência.
6. Não deixar acumular sujidade em volta do secador.
7. É necessário uma ventilação adequada para evitar a acumulação de gases no compartimento.

8. Não seque roupa sem estar previamente lavada.
9. Roupas que tenham estado em contacto com produtos derivados do petróleo não devem ser secas na máquina. Se forem utilizados produtos de limpeza voláteis, deve ter cuidado para que o produto seja retirado totalmente da roupa antes de a colocar na máquina de secar.
10. Peças como borracha (látex), toucas de banho, impermeáveis, roupas ou almofadas com espuma de borracha não devem ser secas na máquina.
11. Amaciadores ou produtos similares devem ser usados de acordo com as instruções do fabricante.
12. A parte final do ciclo de secagem ocorre sem calor (ciclo de arrefecimento) para garantir que a roupa está a uma temperatura adequada de modo a não danificar-se.
13. AVISO: Nunca parar a máquina de secar antes do final do programa, a não ser que retire todas as peças rapidamente do interior e as abra para dissipar o calor.
14. O ar da exaustão não deve ser emitido para uma conduta que seja usada para a exaustão de fumos de aparelhos de queima a gás ou outros combustíveis.
15. O aparelho não deve ser instalado atrás de uma porta com fechadura, de correr ou com dobradiça no lado oposto à da máquina de secar. Desta forma a abertura total da porta da máquina fica limitada.
16. Produtos inflamáveis podem incendiar-se rapidamente, especialmente quando expostos a fontes de calor como é o caso da máquina de secar. Não coloque líquidos combustíveis, tais como, gasolina, petróleo e álcool no aparelho ou nas proximidades. Não coloque peças de roupa com esses líquidos no aparelho.
17. Artigos que tenham sido salpicados ou molhados com óleo vegetal ou óleo de cozinha constituem um perigo de incêndio e não devem ser colocados na máquina de secar roupa. Devem ser primeiro lavados em água quente com detergente extra. Isto reduzirá o risco, mas não o eliminará por completo.

18. O aparelho não deve ser inclinado durante a utilização normal ou a manutenção.
19. Certifique-se que não foram deixados objetos nos bolsos, tais como isqueiros e similares.
20. O aparelho pode ser utilizado por crianças com idade superior a 8 anos e pessoas com capacidades físicas, mentais ou sensoriais reduzidas ou com falta de conhecimento e experiência com a devida supervisão e instrução sobre como usar o equipamento em segurança. As crianças devem ser vigiadas para não brincarem com o aparelho.
21. Se as aberturas da ventilação estão na base não as obstrua com tapetes.
22. Se o cabo de alimentação estiver danificado, deve ser substituído pelo fabricante, representante autorizado ou pessoa qualificada para evitar acidentes.
23. Este aparelho foi concebido apenas para uso doméstico.
24. As aberturas não devem ser obstruídas.
25. Crianças com idade inferior a 3 anos não devem ter acesso à máquina, a menos que continuamente vigiadas.

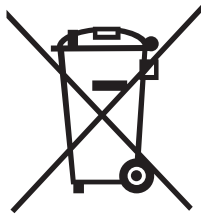

Este símbolo indica que este produto não pode ser tratado como lixo doméstico. Em vez disso, deve ser levado para os locais de recolha adequados para a reciclagem de equipamento elétrico e eletrónico. Garantindo que este produto é corretamente eliminado, ajuda a prevenir consequências negativas para o ambiente e saúde pública, que poderiam acontecer se este produto fosse eliminado de modo incorreto. Para informações mais detalhadas sobre a reciclagem deste produto, por favor, contacte as autoridades locais, a empresa de reciclagem ou a loja onde comprou o produto.

Perigo de elétrico

1. Se o cabo elétrico estiver danificado, tem de ser substituído pelo fabricante, representante autorizado ou pessoa qualificada, para evitar acidentes.
2. Não desligue o cabo elétrico da tomada puxando pelo fio.
3. Não toque no cabo elétrico com as mãos molhadas.
4. Não dobre demasiado o cabo elétrico nem o coloque debaixo de objetos pesados.
5. Para prevenir qualquer choque acidental, assegure-se de que o cabo de alimentação está ligado a uma tomada com três fios, com um fio de terra e que esteja correctamente ligada à terra.

Perigo de lesão

1. Não desmontar ou instalar a máquina de secar roupa sem instrução ou supervisão.
2. Não instalar a máquina de secar roupa sobre a máquina de lavar roupa sem o kit de coluna.
3. Não se incline sobre a porta aberta da máquina de secar.
4. Não coloque objetos inflamáveis na máquina de secar tais como velas ou material elétrico.

Perigo de danos

1. Não ultrapasse a capacidade de secagem recomendada.
2. Não utilize a máquina sem o filtro da porta e o filtro da base.
3. Não seque a roupa sem estar centrifugada.
4. Não exponha o secador à luz solar direta e utilize-o apenas no interior.
5. Não instale o secador num ambiente húmido.
6. Durante a limpeza e manutenção, por favor desligue a máquina de secar da corrente elétrica e não lave o aparelho diretamente com água.

Perigo de explosão

Não seque a roupa com substâncias inflamáveis, tais como gasolina, petróleo ou álcool pois pode provocar uma explosão.

Instalação

Posição de instalação

1. Instale o secador em piso firme e plano.
2. Não coloque o secador em piso inclinado, nem sobre carpetes ou piso de madeira.
3. Não instale o secador no exterior, para evitar danos na máquina e peças.

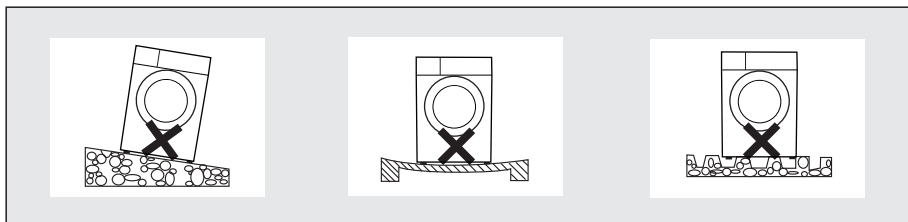

Nivelar a máquina

Se o piso for irregular, a altura da máquina tem de ser ajustada para evitar que esta ao vibrar saia da posição inicial.

Utilize ferramentas para ajustar a altura dos quatro pés de modo a nivelar a máquina de secar roupa.

Ligação elétrica

1. Assegure-se de que a tensão da rede é a indicada nas especificações do aparelho.
2. Se o cabo eléctrico estiver danificado, tem de ser substituído pelo fabricante, representante autorizado ou pessoa qualificada, para evitar acidentes.
3. O cabo eléctrico tem de ser ligado a uma tomada com três fios, com um fio de terra e que esteja correctamente ligada à terra.
4. Não toque no cabo eléctrico com as mãos molhadas.
5. Não desligue o cabo eléctrico puxando pelo fio. Segure a ficha com a mão e puxe-a.

Descrição do produto

Descrição do produto

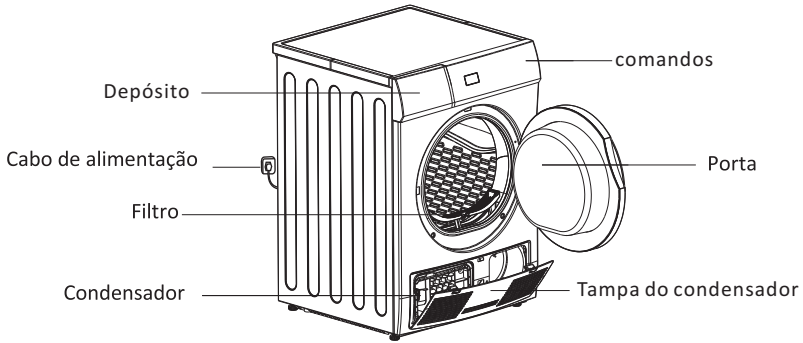

Acessórios

Os seguintes acessórios são opcionais para os modelos específicos. Se a sua máquina tem os seguintes acessórios, instale-os de acordo com as instruções abaixo.



Tubo de descarga de condensação
(opcional)



Suporte de mangueira
(opcional)

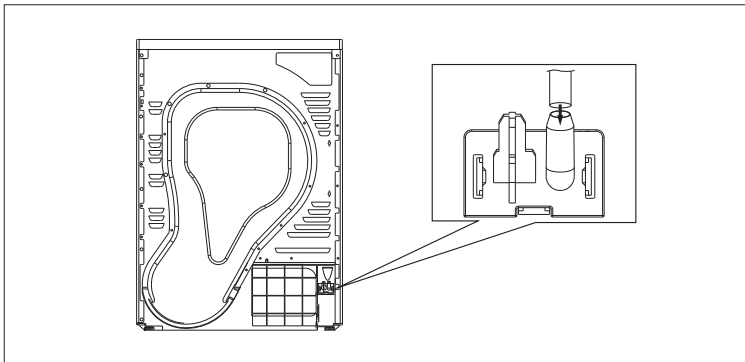

Descrição do produto

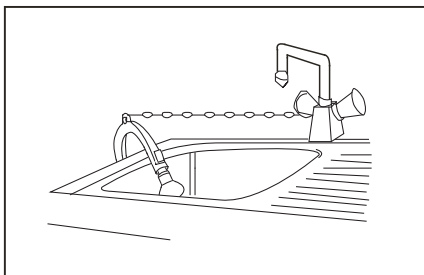
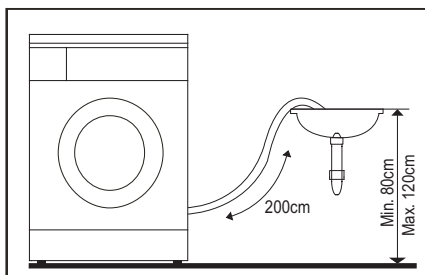

Início rápido

1. Abra a porta da máquina e coloque a roupa.

2. Feche a porta da máquina.

3. Ligue a ficha à tomada.

4. Pressione o botão On/Off

5. Selecione o programa desejado.

10. Desligue a ficha da tomada.

9. Pressione o botão On/Off.

8. Limpe o filtro e esvazie o depósito.

7. Retire a roupa quando terminar o programa.

6. Pressione o botão Início/Pausa

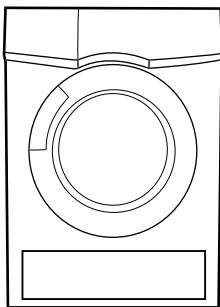

Cuidados & Conselhos











Cuidados

Podem acumular-se na máquina de secar pó e gorduras durante o período de fabrico e transporte. Antes da primeira utilização, para evitar a contaminação da sua roupa, aconselhamos que siga os seguintes passos:

- Coloque alguns panos húmidos limpos no tambor.
- Ligue a ficha à tomada.
- Pressione o botão On/Off, selecione o Programa “Rápido” e pressione o botão Início/Pausa.
- Após terminar o programa, siga as instruções de limpeza e manutenção para limpar o filtro e condensador de ar.

Conselhos

- Antes de secar, faça a centrifugação da roupa na máquina de lavar. Uma boa centrifugação pode reduzir o tempo de secagem economizando energia.
- Para resultados de secagem uniforme, selecione a roupa de acordo com o tipo de tecido e escolha o programa adequado.
- Antes da secagem, feche os fechos, ganchos e ilhós, botões, ate os cintos de tecido, etc.
- Não seque demasiado a roupa, pois quanto mais seca mas facilmente fica com vincos.
- Não seque artigos que tenham borracha ou materiais elásticos similares, como impermeáveis, capas de bicicleta e produtos com penas.
- A porta só pode ser aberta depois do programa estar concluído. Não abra antes do tempo para evitar queimaduras.
- Limpe o filtro e esvazie o depósito após cada uso para evitar o aumento do tempo de secagem e consumo de energia.
- Não seque tecidos depois de um processo de limpeza a seco.
- As referências do peso são as seguintes:

 Casacos (+/- 800g)	 Blusões (+/- 800g em algodão)	 Calças ganga (+/- 800g)	 Toalha lençol (+/- 900g em algodão)
 Lençol solteiro (+/- 600g)	 Uniformes (+/- 1120g em algodão)	 Pijamas (+/- 200g)	 Camisas (+/- 300g em algodão)
 Camisola interior (+/- 180g)	 Roupa interior (+/- 70g em algodão)	 Meias (+/- 30g)	

Painel de Controlo

- being carried out will remain display during the drying process.
- When the drying procedure begins, **REMAIN** will display the remaining time, that is, the drying procedure will finished in **[x:xx]** time.
- The display **---** means programme in "hibernation" status; you can press any buttons or open the door to awaken programme.

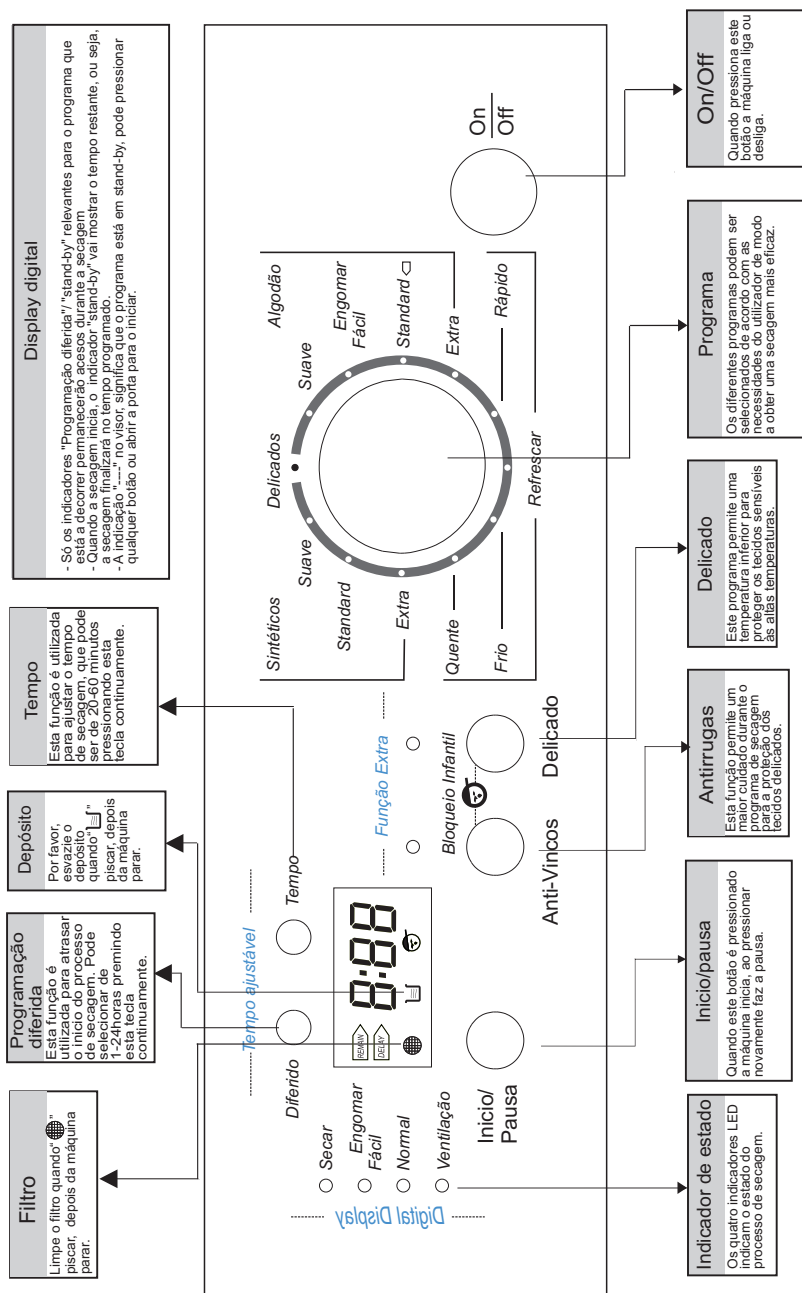

Instruções de funcionamento

On/Off

Tem a função de ligar e desligar a máquina.

Selecionar o programa

1. Pressione o botão On/Off.
2. Rode o botão dos programas para seleccionar o desejado.
3. Selecione as funções "Programação diferida", "Antirrugas" ou "Delicado" para opções adicionais.
4. Pressione o botão Start/Pause

Aviso de fim do programa

O alarme sonoro indica quando o ciclo de secagem terminar.

Pressione o botão On/Off para desligar e retire a ficha da tomada.

Tabela de Programas

Programa	Capacidade (máx.)	Definição de programa
Algodão	Para tecidos de algodão e linho	
	Ferro	Para secar tecidos de algodão Nível de secagem: para passar a ferro
	Ligeiro	Para secar tecidos de algodão Nível de secagem: para pendurar
	Normal	Para secar tecidos de algodão Nível de secagem: para guardar
	Extra	Para secar tecidos de algodão Nível de secagem: secagem extra
Sintéticos	Para tecidos que não necessitam de ser passados a ferro tais como sintéticos e mistos.	
	Ligeiro	Para secar tecidos sintéticos para pendurar ou passar a ferro, como camisas. Nível de Secagem: para pendurar ou passar a ferro
	Normal	Para secar roupas sintéticas que não necessitam de ser passadas a ferro tais como camisas delicadas, linho, roupa de bebê ou meias Nível de secagem: para guardar
	Extra	Para secar tecidos grossos ou com múltiplas capas. Nível de secagem: secagem extra
Delicado	3.0kg	Para tecidos de lã laváveis na máquina de lavar roupa. Os tecidos não ficam totalmente secos. Retire-as da máquina de secar e pendure-as quando terminar o programa
Quente/Frio (20min/30min)	3.0kg	Para secagem por tempo. Tecidos delicados em fibra ou de pequeno tamanho. Utilize o botão "tempo" para ajustar o tempo de secagem.
Rápido	3.0kg	Para tecidos em fibra ou pouca carga que necessitam de uma secagem rápida.
Ventilação	1.0kg	Para refrescar ou lavar tecidos a seco

Nota: Os programas descritos são recomendações de utilização. O utilizador pode seleccionar diferentes programas segundo os seus hábitos e experiência. Tecidos grossos com múltiplas capas como edredões, jeans, casacas, etc não são fáceis de secar. Utilize o programa Extra Algodão.

Função especial de secagem

Função especial de secagem

1. Sensor de humidade

Esta função pode detetar automaticamente o grau de humidade da roupa e ajusta automaticamente o tempo de secagem de acordo com a quantidade de peças que colocar na máquina.

Esta função é ativada automaticamente durante o processo de secagem, exceto no programa “Quente”, “Frio” e “Ventilação”.

2. Função de regulação de tempo adicional

Esta função pode definir a tempo da secagem; o tempo pode ser ajustado de 20 a 60 minutos pressionando o botão “Tempo”. Esta função é especialmente concebida para roupas pequenas, por exemplo uma luva de banho ou dois pares de meias.

É como usar um relógio para controlar o processo de secagem, mas apenas para o programa “Quente”.

3. Função Programação diferida

Esta função é utilizada para adiar a secagem até 24 horas. Pressione esta tecla continuamente; pode selecionar de 1 a 24 horas. O tempo de atraso significa que o programa de secagem vai começar dentro de x horas.

Quando da programação diferida, no visor aparece o tempo de início do atraso e acende a luz da programação diferida.

Passo a passo

1. Coloque a roupa na máquina e certifique-se de que a porta está fechada.
2. Pressione o botão On/Off, a seguir rode o botão do programa e selecione o programa desejado.
3. Pode selecionar as funções “Antirrugas” ou “Delicado” de acordo com o pretendido.
4. Pressione a tecla "Programação diferida".
5. Continue a pressionar a tecla de "Programação diferida" para selecionar o tempo de atraso.
6. Depois de pressionar a tecla Início/Pausa, a máquina de secar está pronta a funcionar.
7. Se pressionar novamente no botão Início/Pausa, a função de programação diferida será interrompida.
8. Se quiser cancelar a programação diferida, pressione o botão On/Off.

4. Segurança para crianças

1. Esta máquina possui um bloqueio de segurança para crianças, que previne a ativação acidental das teclas e o consequente mau funcionamento da máquina.

Função especial de secagem

2. Quando o secador estiver a funcionar, pressione simultaneamente "Antirrugas" e "Delicado" durante 3 segundos para dar início ao bloqueio para crianças. Quando esta função estiver definida, aparece no visor o ícone "Bloqueio para crianças" e nada interfere com o normal funcionamento da máquina para crianças" e nenhuma tecla afeta o funcionamento da máquina, exceto o botão On/Off.
3. Para reverter o processo do bloqueio, pressione os botões "Anti-Vincos" e "Delicado" simultaneamente durante 3 segundos.

5. Função Antirrugas

Quando a função Antirrugas é selecionada, o LED deste símbolo acende, e o tambor gira intermitentemente durante o programa para assegurar que os tecidos delicados não enruguem.

6. Função "Delicado"

Quando a função "Delicado" é selecionada, o LED deste símbolo acende, e o programa terá menos calor para proteger os tecidos delicados das temperaturas altas, tais como poliéster, elastano, etc.

7. Luz do tambor

Para sua comodidade, esta função ajuda a ver claramente quando abre a porta da máquina.

8. Função Antirrugas automática

Para evitar que as roupas enruguem depois do programa terminar, o tambor da máquina roda automaticamente durante aproximadamente duas horas

Limpeza e manutenção

Limpeza do filtro

Deixe o secador arrefecer.

1. Abra a porta da máquina.
2. Retire o filtro, puxando-o para cima.
3. Limpe o filtro; Remova as impurezas acumuladas.
4. Volte a colocar o filtro.

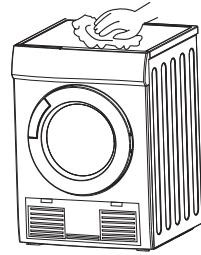

NOTA!

1. A sujidade acumulada no filtro bloqueará a circulação de ar, provocando o aumento do tempo da secagem e um maior consumo de energia. Logo, este deve ser limpo após cada utilização.
2. Antes de limpar, desligue a ficha da corrente elétrica.
3. Não utilize o secador sem o filtro.
4. Limpe o filtro após cada utilização para prevenir a acumulação de lixo no interior da máquina.

Limpeza do condensador de ar

- Deixe o secador arrefecer.
- Coloque um pano absorvente por baixo da tampa do condensador pois pode sair água residual.

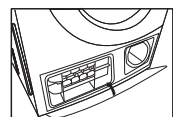
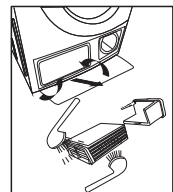
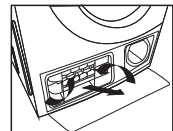
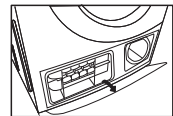

1. Desbloqueie a patilha da tampa do condensador.
 2. Abra completamente a tampa.
 3. Desaparafuse as duas alavancas na direção uma da outra.
 4. Retire o condensador.
 5. Lave o condensador e seque bem.
 6. Limpe as juntas.
 7. Insira o condensador segurando no botão.
 8. Aparafuse ambas as alavancas.
 9. Empurre a tampa até ficar fechada.
- Limpe o condensador se for usado com frequência.
Não danifique o condensador!



1. Limpe com água morna; não utilize objetos duros ou afiados! Não utilize a máquina sem o condensador!
2. Durante a secagem, pode acumular-se água entre o óculo e as juntas, no entanto não afeta o correto funcionamento da máquina!

Função alarme

Função alarme



Anomalia	Motivo do alarme	Som do alarme	Solução
 Está a piscar	Tanque de água cheio ou erro de bomba		Verifique o depósito de água e a bomba
 Está a piscar	Bloqueio do fluxo de ar		Verifique o filtro e ventilação
"E30"	Problema na resistência	O código de erro é intermitente em x:xx na Flash Rate 1. O alarme soa a cada 15 minutos.	Verifique a resistência e o termóstato
"E32"	Erro no sensor de humidade		Verifique o sensor de humidade e a placa eletrónica
"E33"	Erro no sensor de temperatura		Verifique o sensor de temperatura da frente
"E34"			Verifique o sensor de temperatura traseiro

Precauções

Precauções

As reparações só podem ser feitas pelo fabricante, representante autorizado ou pessoal qualificado

Antes de contactar a assistência técnica, verifique se consegue solucionar a anomalia. Um técnico irá cobrar-lhe conselhos, mesmo durante o período de garantia.

Anomalia	Solução
O visor não acende	<ul style="list-style-type: none">. Inserir a ficha na tomada.. Verifique o programa selecionado.. Verifique se tem corrente elétrica.
Está a piscar “  ”	<ul style="list-style-type: none">. Esvazie o depósito da condensação.. Verifique a mangueira para saída da condensação.
Está a piscar “  ”	<ul style="list-style-type: none">. Limpe o condensador de ar.. Limpe o filtro
A máquina não funciona	<ul style="list-style-type: none">. Verifique se carregou no botão de início.. Verifique se a porta está fechada.. Verifique o programa seleccionado.
A água está a verter	<ul style="list-style-type: none">. Alinhe horizontalmente o secador.. Limpe o condensador e as juntas da porta.
A porta abre	<ul style="list-style-type: none">. Feche a porta até ouvir um clique.. Verifique a carga da máquina para não sobrecarregar.
A humidade na divisão está a aumentar significativamente	<ul style="list-style-type: none">. Ventile adequadamente o compartimento. Limpe a grelha da ventilação.. Certifique-se de que o condensador está corretamente colocado.
A roupa não secou ou o tempo de secagem foi muito longo	<ul style="list-style-type: none">. Limpe o filtro e lave o condensador.. Esvazie o depósito. Verifique a saída de água.. A máquina está colocada num local com pouco espaço.. Limpe os sensores de humidade.. Utilize um programa de secagem superior.. Verifique a programação do temporizador

Se não conseguir resolver a anomalia ou se for necessário uma reparação:

1. Pressione o botão On/Off.
2. Retire a ficha da tomada e contacte os serviços técnicos.

Especificações Técnicas & Ficha de Produto

Dados técnicos

Tensão	220-240V~
Potência total	2700W
Frequência	50Hz
Dimensões	595×615×845(mm)
Capacidade máxima	7.0kg
Peso Líquido	43kg

Nota: verifique se a roupa colocada não excede a capacidade máxima

Ficha de produto

Marca: TEKA

Modelo: TKS1 710 C

Capacidade: 7 kg

Tipo de secador: Condensação

Classe energética: B

Consumo de energia de 504.0kWh por ano, com base em 160 ciclos de secagem do programa standard com carga total e carga parcial em modos de baixo consumo. O consumo real de energia depende das condições de utilização do equipamento.

Automática ou não automática: automática

Rótulo da UE: N/A

Consumo de energia do programa algodão standard com carga completa: 4,24 kWh

Consumo de energia do programa de algodão standard a carga parcial: 2,30 kWh

Consumo no modo off (Po): 0,28 W

Consumo no modo ficar ligado (PI): 1,72 W

Duração do modo ligado: 10 min

O programa algodão standard usado na carga total e parcial é o programa padrão de secagem, a que a informação no rótulo e na ficha referem, sendo este programa o mais apropriado para a secagem normal de roupa de algodão e que é o programa mais eficiente em termos de consumo de energia.

Duração média do programa algodão standard a carga total e parcial: 101 min

Duração do programa standard de algodão com carga completa : 128 min

Duração do programa standard de algodão com carga parcial: 80 min

Classe de eficiência de condensação B numa escala de G (menos eficiente) a A (mais eficiente).

Eficiência média de condensação do programa padrão de algodão com carga completa: 80,1%

Eficiência média de condensação do programa padrão de algodão em carga parcial: 80,1%

Eficiência média de condensação para o programa de algodão standard a carga total e parcial: 80,1%

Nível de potência sonora para o programa de algodão padrão na carga completa : 69dB

Teka Subsidiaries

Country	Subsidiary	Address	City	Phone
Austria	Küppersbusch Austria	Eitnergasse, 13	1231 Wien	+43 18 668 022
Belgium	Küppersbusch Belgium S.P.R.L.	Doomveld Industrie, Asse 3, No. 11 - Boite 7	1731 Zellik	+32 24 668 740
Bulgaria	Teka Bulgaria EOOD	Blvd. "Tsarigradsko Shosse" 135	1784 Sofia	+359 29 768 330
Chile	Teka Chile S.A.	Avd El Retiro Parque los Maitenes, 1237, Parque Enea	Pudahuel, Santiago de Chile	+ 56 24 386 000
China	Teka International Trading (Shanghai) Co., Ltd.	6/F. Datong Business Center, No. 369 Fuxing Middle Rd.	200025 Shanghai	+86 2 153 076 901
Czech Republic	Teka CZ S.R.O.	V Holesovickách, 593	182 00 Praha 8 - Liben	+420 284 691 940
Ecuador	Teka Ecuador S.A.	Parque Ind. California 2, Via a Daule Km 12	Guayaquil	+593 42 100 311
Great Britain	Teka Products Ltd.	177 Milton Park	OX14 4SE Milton, Abingdon	+44 1 235 861 916
Greece	Teka Hellas A.E.	Thesi Roupaki - Aspropyrgos	193 00 Athens	+30 2 109 760 283
Hungary	Teka Hungary Kft.	Bajcsy Zsilinszky u. 53	1065 Budapest	+36 13 542 110
Indonesia	PT Teka Buana	Jalan Menteng Raya, Kantor Taman A9 Unit A3	12950 Jakarta	+62 215 762 272
Malaysia	Teka Kuchentechnik (Malaysia) Sdn Bhd	10 Jalan Kartunis U1/47, Temasya Park, Off Glenmarie	40150 Shah Alam, Selangor Darul Ehsan	+60 376 201 600
Mexico	Teka Mexicana S.A. de C.V.	Ferrocarril 200, Esquina Norte 29, Col. Moctezuma	15500 Mexico D.F.	+52 5 551 330 493
Morocco	Teka Maroc S.A.	73, Bd. Slimane, Depôt 33, Route de Ain Sebaa	Casablanca	+212 22 674 462
Poland	Teka Polska Sp. ZO.O.	ul. 3-go Maja 8 / A2	05-800 Pruszków	+48 227 383 270
Portugal	Teka Portugal S.A.	Estrada da Mota - Apdo 533	3834-909 Ilhavo, Aveiro	+35 1 234 329 500
Romania	S.C. Teka Kuchentechnik Romania S.R.L.	Sevastopol str., no 24, 5th floor, of. 15	010992 Bucharest Sector 1	+40 212 334 450
Russia/Россия	Teka Rus LLC/ООО "Теха Рус"	ул.Баркляя, д.6, стр.3, оф.402	121087 Россия, Москва	+7 4 956 450 064
Singapore	Teka Singapore PTE Ltd	Clemenceau Avenue, 83, 01-33/34 UE Square	239920 Singapore	+65 67 342 415
Spain	Teka Industrial, S.A.	C/ Cajo,17	39011 Santander	+34 942 355 050
Thailand	Teka (Thailand) Co. Ltd.	364/8 Sri-Ayuttaya Road, Phayathai, Ratchatavee	10400 Bangkok	+66 -26 424 888
Turkey	Teka Teknik Mutfak Aletleri Sanayi Ve	Büyükdere Cad, 24/13	80290 Mecidiyeköy, Istanbul	+90 2 122 883 134
Ukraine	Teka Ukraine LLC	86-е, Bozhenko Str .2nd floor,4th entrance	03150 Kyiv	+380 444 960 680
United Arab Emirates	Teka Middle East Fze	Building LOB 16, Office 417	P.O. Box 18251 Dubai	+971 48 872 912
United Arab Emirates	Teka Kuchentechnik U.A.E LLC	Bin Khedia Centre	P.O. Box 35142 Dubai	+971 42 833 047
Venezuela	Teka Andina S.A.	Ctra. Petare-Santa Lucia, km 3 (El Limoncito)	1070 Caracas	+58 2 122 912 821
Vietnam	TEKA Vietnam Co., Ltd.	803 Dai Minh Convention Tower, 8th Floor	77 Hoang Van Thai, District 7, Ho Chi Minh	+84 854 160 646